

metabo®

PROFESSIONAL POWER TOOL SOLUTIONS

B 650
BE 650
SB 650
SBE 650
SBE 650 Impuls



**bg Превод на оригиналната инструкция за
експлоатация**

euromaster

“Евромастер Импорт - Експорт” ООД е официален представител на производителя.
Адрес на управление на фирмата: гр. София 1231, бул. “Ломско шосе” 246, тел. 0700 44 155,
www.euromasterbg.com; e-mail: info@euromasterbg.com.

www.metabo.com

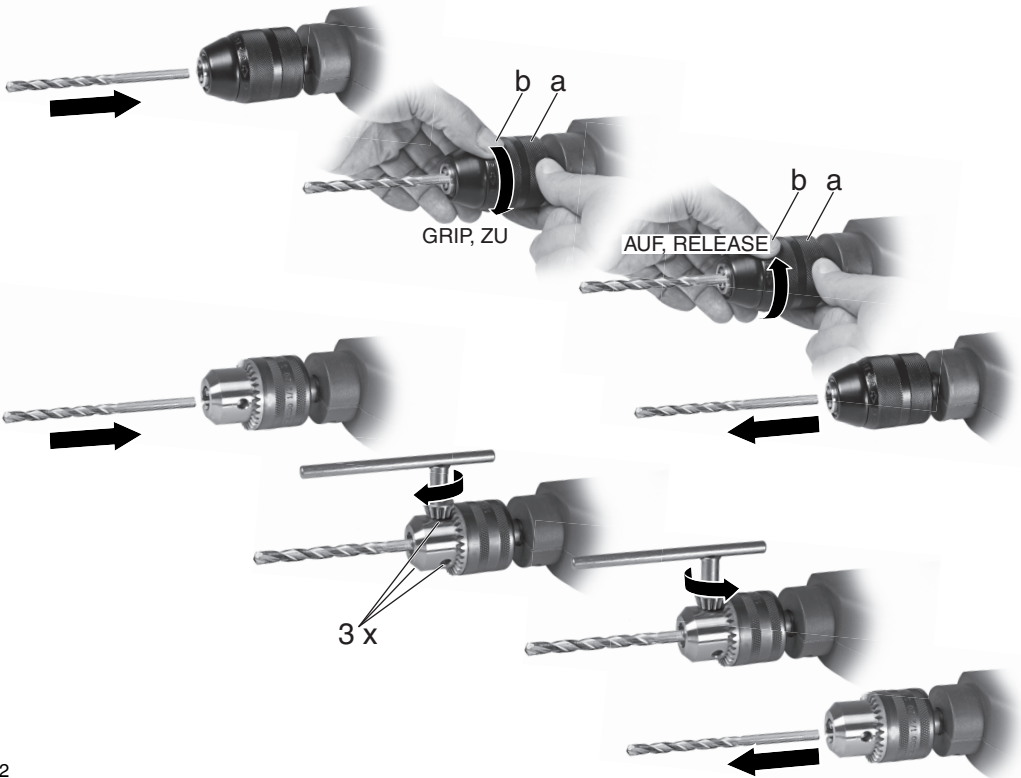

			B 650 *1) 00260..	BE 650 *1) 00360..	SB 650 *1) 00670..	SBE 650 *1) 00671..	SBE 650 Impuls *1) 00672..
	P₁	W	650	650	650	650	650
	P₂	W	320	320	320	320	320
	n₀	/min	2800	0-2800	2800	0-2800	0-2800
	n₁	/min	1500	1500	1500	1500	1500
	s max.	/min. bpm	-	-	44800	44800	44800
	ø max.	mm (in)	-	-	16 (5/8")	16 (5/8")	16 (5/8")
	ø max.	mm (in)	30 (1 3/16")	30 (1 3/16")	30 (1 3/16")	30 (1 3/16")	30 (1 3/16")
	ø max.	mm (in)	13 (1/2")	13 (1/2")	13 (1/2")	13 (1/2")	13 (1/2")
	G	UNF (in)	1/2"-20	1/2"-20	1/2"-20	1/2"-20	1/2"-20
	H	mm (in)	6,35 (1/4")	6,35 (1/4")	6,35 (1/4")	6,35 (1/4")	6,35 (1/4")
	m	kg (lbs)	1,8 (4.0)	1,8 (4.0)	1,8 (4.0)	1,8 (4.0)	1,8 (4.0)
	D	mm (in)	43 (1 11/16")	43 (1 11/16")	43 (1 11/16")	43 (1 11/16")	43 (1 11/16")
	a_{h, ID}/K_{h, ID}	m/s²	-	-	24,4 / 1,5	24,4 / 1,5	24,4 / 1,5
	a_{h, D}/K_{h, D}	m/s²	4,8 / 1,5	4,8 / 1,5	5,8 / 1,5	5,8 / 1,5	5,8 / 1,5
	L_{pA}/K_{pA}	dB(A)	85,8 / 3	85,8 / 3	91,5 / 3	91,5 / 3	91,5 / 3
	L_{WA}/K_{WA}	dB(A)	96,8 / 3	96,8 / 3	102,5 / 3	102,5 / 3	102,5 / 3

CE *2) 2004/108/EC (-> 19.04.2016) / 2014/30/EU (20.04.2016 ->), 2006/42/EC, 2011/65/EU
*3) EN 60745-1:2009+A11:2010, EN 60745-2-1:2010

ppac

2015-10-09, Volker Siegle
Direktor Produktentstehung & Qualität (Vice President Product Engineering & Quality)
*4) Metabowerke GmbH - Metabo-Allee 1 - 72622 Nuertingen, Germany

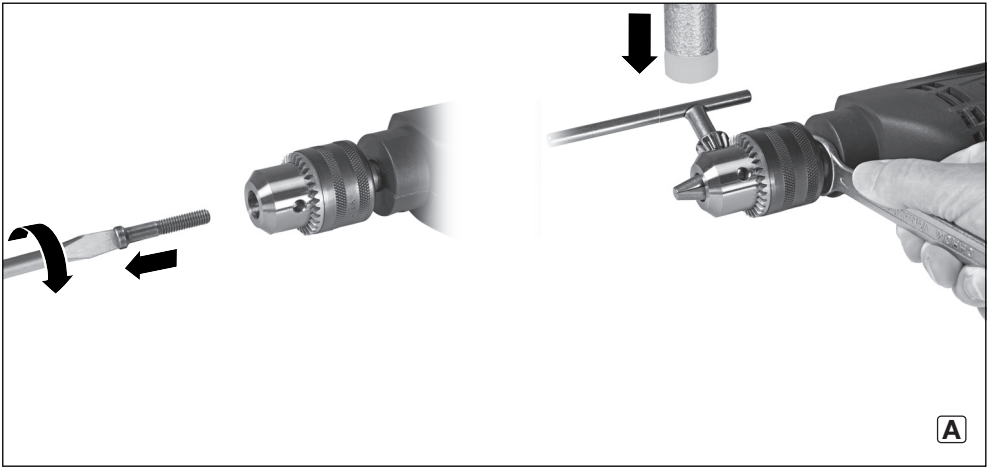

A



B

BE 650, SBE 650, SBE 650 Impuls

		ALU 		
4	▼ F	▼ F	▼ F	▼ F
6	▼ E	▼ F	▼ F	▼ F
8	▼ E	▼ F	▼ F	▼ F
10	▼ E	▼ F	▼ F	▼ F
12	▼ E	▼ F	▼ F	▼ F
16	▼ E	▼ F	▼ F	▼ F
20	▼ E	▼ F	▼ F	▼ F

	A	B	C	D	E	F	
BE 650, SBE 650, SBE 650 Impuls	700	1200	1700	2000	2300	2800	.../min
	50	40	30	20	15	10	%

C

Инструкция за експлоатация

1. Декларация за съответствие

С настоящето декларираме, че този продукт отговаря на нормите и директивите, цитирани на стр. 3

2. Област на приложение

SB 650, SBE 650, SBE 650 Impuls:
Машината е предназначена за пробиване без удар в метал, дърво, пластмаси и други подобни материали, както и за ударно пробиване в бетон, камък и други.

B 650, BE 650:
Машината е предназначена за пробиване без удар в метал, дърво, пластмаси и други подобни материали.

SB 650, SBE 650, SBE 650 Impuls:
Машините са пригодени и за нарязване на резби и завиване на винтове
За щети възникнали в следствие на неправилно приложение отговорност носи само купувачът. Спазвайте правилата за безопасност.

3. Общи правила на безопасност



С оглед на Вашата безопасност съблюдавайте стриктно текста, обозначен с този символ.



Преди използването на инструмента прочетете грижливо приложената инструкция за безопасна работа.



Внимание Прочетете всички правила за безопасност. Несъблюдаването им може да доведе до токов удар, пожар и/или до тежки наранявания.

Пазете инструкцията за безопасност

Давайте електроинструмента само заедно с инструкциите.

4. Специални правила на безопасност

При продължителна работа носете антифони. Продължителното въздействие на шума може да доведе до увреждане на слуха.

От гледна точка на безопасност използвайте винаги допълнителната ръкохватка.

Когато има опасност при работа да бъдат допряни скрити ел. проводници, дръжте машината само за изолираните ѝ части.

Контактът с тоководещи проводници поставя машината под напрежение и може да доведе до токов удар.

Изключете машината от контакта преди да извършвате настройка или почистване.

Внимавайте за водо- и газопроводи!

Избягвайте самоволното включване: винаги освобождавайте спусъка, когато изваждате щепсела от контакта, или когато е настъпило спиране на тока.

Не хващайте въртящите се инструмент! Стружки и прах отстранявайте само при спряна машина.

Внимавайте при навиване на винтове и болтове в метал. Може да се скъса главата на винта или да възникнат ударни въртящи моменти.

При заклиняване на инструмента възникват големи сили. Дръжте винаги здраво машината, заемете стабилна стойка и работете съсредоточено.

Закрепвайте дребните детайли, напр. в менгеме.

Прахът от материали, като съдържащи олово покрития, някои видове дърво, минерали и метали могат да бъдат вредни за здравето. Допирът или вдишването на тези прахове може да предизвика алергични реакции и/или заболяване на дихателните пътища на ползвателя или на намиращите се наблизо лица.

Някои от праховете като напр. от ела или бук, се считат за канцерогенни, особено в съчетание с вещества за обработка на дървесина (хромати, консерванти). Материали, съдържащи азбест, трябва да се обработват само от квалифициран за целта персонал.

- Използвайте при възможност прахоулавяне.
- Осигурете добро проветряване на работното място.

- Препоръчва се носенето на дихателни маски с клас на филтъра P2.

Спазвайте валидните в страната Ви наредби за обработката на материалите. Виж стр.2.

5. Функционални елементи

Виж стр. 2.

- 1 Ключ за патронник *
- 2 Патронник *
- 3 Бързозатягащ патронник Futuro Plus *
- 4 Дълбочинен ограничител*
- 5 Допълнителна ръкохватка*
- 6 Ключ за избиране посока на въртене*
- 7 Плъзгач превключвател (пробиване/ударно пробиване)*
- 8 Копче за функция Impuls
- 9 Копче за заключване (при продължителна работа)
- 10 Копче за превключване
- 11 Регулатор на оборотите *

* В зависимост от характеристиките / модела

6. Подготовка за работа

 **Преди да включите машината** проверете дали напрежението и честотата записани върху табелката, съответстват на Вашата електрическа мрежа.

 **BE 650, SBE 650, SBE 650 Impuls:** Проверете закрепването на патронника към машината. Затегнете осигурителния винт вътре в патронника към шпиндела на машината. Внимавайте винтът е с лява резба.

6.1 Монтаж на ръкохватката
(SB 650, SBE 650, SBE 650 Impuls)

 **Във връзка с безопасността на работата,** използвайте винаги допълнителната ръкохватка

Разхлабете затягащия пръстен чрез въртене наляво на дръжката /5/. Поставете ръкохватката върху шийката на машината. Поставете дълбочинният ограничител /4/. Затегнете ръкохватката в удобно положение..

7. Експлоатация

7.1 Установяване на дълбочинния упор
(SB 650, SBE 650, SBE 650 Impuls)

Разхлабете ръкохватката /5/, нагласете упора на желаната дълбочина и затегнете отново.

7.2 Старт/стоп

За включване на машината натиснете спусъка /10/.

BE 650, SBE 650, SBE 650 Impuls: Оборотите могат да се нагласят с потенциометъра върху спусъка

За продължителна непрекъсната работа застопорете спусъка чрез натискане на бутона /9/. За разблокиране натиснете спусъка отново.

 **При застопорен шалтер машината продължава да работи, когато я изпуснете. Ето защо я дръжте с две ръце, заемете стабилна стойка и работете съсредоточено.**

7.3 Избор на оборотите
(BE 650, SBE 650, SBE 650 Impuls)

С помощта на потенциометъра /11/ нагласете необходимите обороти. Препоръчителните стойности са дадени на стр. 4.

7.4 Превключване на пробиване с удар
(SB 650, SBE 650, SBE 650 Impuls)

Желаният режим се превключва с преместване на ключа 7

 без удар

 с удар

При пробиване с удар работете на високи обороти.

 **При пробиване с удар или без удар работете на дясно.**

7.5 Избор посоката на въртене
(BE 650, SBE 650, SBE 650 Impuls)

 **Промяната да се извършва само при спряла машина.**

Избор на посока :

R = Надясно

L = Наляво

 **Патронникът трябва добре да е завит към шпиндела и затегнете здраво осигурителния винт с отвертка. (Внимание - лява резба!) Ако резбата не е лява, патронник би се саморазвил при въртене наляво (напр. при развиване на винтове) .**

7.7 Смяна на инструмента при бързозатягащ патронник Futuro Plus (3)

Машини с означение SB....:

Виж фигурите на стр. 2.

Поставете инструмента, задръжте пръстена (а) и с другата ръка завъртете втулката (в) в посока GRIPZU докато преодолеете съпротивлението.

Внимание! Инструментът все още не е окончателно затегнат. Продължете да въртите в същата посока докато усетите прещракване едва сега инструментът е затегнат.

Отваряне на патронника извършете гореописаните действия в обратен ред.

При много силно затегнат патронник: Извадете щепсела от контакта.

Контрирайте патронника с помощта на гаечен ключ и завъртете втулката (в) в посока AUF RELEASE

Машини с означение V...:

Виж фигурите на стр. 2.

Поставете инструмента, задръжте пръстена (а) и с другата ръка завъртете втулката (в) в посока GRIPZU докато преодолеете съпротивлението.

При инструменти с мека опашка може евентуално да се наложи дозатягане след кратко време.

Отваряне на патронника: извършете гореописаните действия в обратен ред.

При много силно затегнат патронник: Извадете щепсела от контакта.

Контрирайте патронника с помощта на гаечен ключ и завъртете втулката (в) в посока AUF RELEASE

7.8 Смяна на инструмента при патронник с ключ

Виж фигурите на стр. 2.

Затягане на инструмента

Поставете инструмента и с помощта на специалния ключ затегнете равномерно и в трите отвора.

Изваждане на инструмента

Отворете патронника с ключа и извадете инструмента

7.9 Демонтаж на патронника

BE 650, SB 650, SBE 650, SBE 650 Impuls: За

завиване патронника може да се сваля.

Поставете накрайника (бита) директно в шестостенния отвор на шпиндела.

С помощта на затягаща втулка (принадлежност с кат. № 6.31281) бита може надежно да се закрепя.

Патронник Futuro Plus Виж стр.4,

Развийте осигурителния винт.

Внимание - лява резба!

Контрирайте шпиндела с гаечен ключ.

Затегнете в патронника един имбусен ключ и с лек удар с гумен чук по него развийте патронника.

Патронник с ключ

Виж стр.4, фиг В.

Развийте осигурителния винт.

Внимание - лява резба!

Контрирайте патронника с гаечен ключ.

Поставете специалния ключ в един от отворите и с гумен чук го разхлабете и развийте.

8. Поддръжка

Почистване на патронника.

След продължителна употреба почистете патронника като го обърнете с отвора надолу и неколкократно го отваряте и затваряте.

Препоръчва се използването на почистващ спрей.

9. Принадлежности

Използвайте единствено оригинални аксесоари Metabo.

Използвайте само аксесоари, които отговарят на изискванията и спецификациите, посочени в инструкцията за експлоатация.

Убедете се, че сте закрепили аксесоарите добре.

Уверете се, че сте захванали здраво машината, ако сте я застопорили със скоба. Загуба на контрол може да предизвика телесна повреда.

Пълната гама от аксесоари може да намерите на www.metabo.com

10. Сервизно обслужване

Ремонтът да се извършва само от

квалифицирани специалисти!

Дефектирали инструменти да се предават в сервизите на "Евромастер Импорт-Експорт" ООД, на адресите, упоменати в гаранционната карта.

11. Екология

Моля, спазвайте националните разпоредби за рециклиране на излезли от употреба машини, аксесоари и опаковки.

За страни членки на ЕС: Никога не изхвърляйте електроуреди в контейнерите

 за битов отпадък!

Съгласно European Guideline 2002/96/EC (разглеждащ експлоатацията на използвано електронно и електрическо оборудване), излезлите от употреба електроинструменти трябва да се съхраняват отделно и да се предадат на съответните пунктове за безопасно и природосъобразно рециклиране.

12. Технически данни

Легенда към означенията на стр.3

P_1	номинална мощност
P_2	отдавана мощност
n_0	обороти на празен ход
n_1	обороти под товар
\varnothing_{max}	максимален диаметър на пробиване
S_{max}	максимален брой удари
b	диапазон на патронника
G	резба на шпиндела
H	шпиндел с вътрешен
	шестостенен отвор
m	тегло
D	диаметър на шийката

Стойностите са измерени съгласно EN 60745.

Уред в клас на защита II

~ Променлив ток

Цитираните технически спецификации подлежат на допустими отклонения ав съответствие със съответните валидни стандартиел

Отделяни емисии

Използвайки дадените стойности, можете да изчислите стойностите на емисиите отделяни от този инструмент и да ги сравните със стойностите на емисии отделяни от други електрически инструменти. Действителните стойности могат да бъдат по-високи или по-ниски, в зависимост от конкретното приложение и състоянието на инструмента или електроинструмента. При прогнозиране на стойностите, трябва да вземете предвид почивките и периодите на слаба употреба.

Препоръчителните предпазни мерки са базирани именно на прогнозните стойности на емисиите. Пример за това са стъпките за правилна експлоатация, посочени по-горе в упътването.

Вибрационната стойност (сума на векторите в трите посоки) се определя в съответствие с EN 60745:

a_h, I_D = Стойност на вибрационните емисии (при ударно пробиване в бетон)

a_h, D = Стойност на вибрационните емисии (при пробиване в метал)

K_h, I_D, K_h, D = Несигурност (вибрации)

Типични A-ефективно доловими нива на звука:

L_pA = Ниво на звуково налягане

LWA = Акустично ниво на мощност

K_pA, KWA = Несигурност

По време на работа нивото на шума може да надвишава 80 db (A).

Носете антифони!

ГАРАНЦИОННА КАРТА

МОДЕЛ.....

СЕРИЕН №

СРОК

(за подробности виж гаранционните условия)

№, дата на фактура / касов бон.....

ДАНИ ЗА КУПУВАЧА

ИМЕ/ФИРМА

(попълва се от служителя)

АДРЕС.....

(попълва се от служителя)

ДАНИ ЗА ПРОДАВАЧА

ИМЕ/ФИРМА

(попълва се от служителя)

АДРЕС

(попълва се от служителя)

ДАТА/ПЕЧАТ

СЕРВИЗЕН ПРОТОКОЛ

Приемн протокол	Дата на приемане	Описание на дефекта	Дата на предаване	Подпис

Централен сервиз: София, бул: "Ломско шосе" 246, тел.: 0700 44 155 (безплатен за цялата страна)

e-mail: info@euromasterbg.com

ГАРАНЦИОННИ УСЛОВИЯ

ЗАДЪЛЖИТЕЛНИ ДОКУМЕНТИ:

- Копие от фактура
- Гаранционна карта
- Разпечатка на регистрацията в интернет за 3-годишна гаранция

ГАРАНЦИОННИ СРОКОВЕ:

Минималната законова гаранция от 24 месеца по смисъла на ЗЗП, важи само за физически лица, за юридически лица гаранцията е 12 месеца, освен ако не е упоменато друго от производителя:

- Електроинструменти Метабо и, регистрирани в интернет на адрес: www.metabo.com/xxl в едномесечен срок след закупуването им 3 години
 - Електроинструменти Метабо без регистрацията в интернет 1 година
 - Акумулаторни батерии Метабо > 4 Ah 3 години
 - Други Акумулаторни батерии и Зарядни устройства 6 месеца
- Всички неизправности по функционирането на машините, причинени от дефекти по сглобяването или по материала, забелязани по време на гаранционния срок, се отстраняват безплатно в централен сервиз на Евромасер Импорт-Експорт ООД - град София.

ОТ ГАРАНЦИЯ СА ИЗКЛЮЧЕНИ:

- Повреди, причинени от естествено износване на четки, гумени плотове, ремъци, патронници, масло, лагери, о-пръстени, грес, кабели, сервизни пакети за профилактика, филтри свещи и други
- Повреди причинени от претоварване, лошо поддържане, замърсяване, пренапрежение
- Счупвания и пукнатини, причинени от удар
- Дефекти, причинени от износени или нестандартни консумативи
- Дефекти, които се дължат на неспазване инструкцията за експлоатация, претоварване и дейности, несъответстващи на техническите характеристики на машината
- Рекламация се приема само ако машината не е отваряна от потребителя или от неоторизиран сервиз.

ПРАВИЛА НА ТЪРГОВСКА ГАРАНЦИЯ ЗА ПОТРЕБИТЕЛСКИ СТОКИ:

Независимо от търговската гаранция продавачът отговаря за липсата на съответствие на потребителската стока с договора за продажба съгласно гаранцията по чл. 112 – 115.

Чл. 112. (1) При несъответствие на потребителската стока с договора за продажба потребителят има право да предяви рекламация, като поиска от продавача да приведе стоката в съответствие с договора за продажба. В този случай потребителят може да избира между извършване на ремонт на стоката или замяна на стоката с нова, освен ако това е невъзможно или избраният от него начин за обезщетение е непропорционален в сравнение с другия.

(2) Смята се, че даден начин за обезщетяване на потребителя е непропорционален, ако неговото използване налага разходи на продавача, които в сравнение с другия начин на обезщетяване са неразумни, като се вземат предвид:

1. стойността на потребителската стока, ако нямаше липса на несъответствие;
2. значимостта на несъответствието;
3. възможността да се предложи на потребителя друг начин на обезщетяване, който не е свързан със значителни неудобства за него.

Чл. 113. (1) Когато потребителската стока не съответства на договора за продажба, продавачът е длъжен да я приведе в съответствие с договора за продажба.

(2) Привеждането на потребителската стока в съответствие с договора за продажба трябва да се извърши в рамките на един месец, считано от предявяването на рекламацията от потребителя.

(3) След изтичането на срока по ал. 2 потребителят има право да развали договора и да му бъде възстановена заплатената сума или да иска намаляване на цената на потребителската стока съгласно чл. 114.

(4) Привеждането на потребителската стока в съответствие с договора за продажба е безплатно за потребителя. Той не дължи разходи за експедиране на потребителската стока или за материали и труд, свързани с ремонта ѝ, и не трябва да понася значителни неудобства.

(5) Потребителят може да иска и обезщетение за претърпените вследствие на несъответствието вреди.

Чл. 114. (1) При несъответствие на потребителската стока с договора за продажба и когато потребителят не е удовлетворен от решаването на рекламацията по чл. 113, той има право на избор между една от следните възможности:

1. разваляне на договора и възстановяване на заплатената от него сума;
 2. намаляване на цената.
- (2) Потребителят не може да претендира за възстановяване на заплатената сума или за намаляване цената на стоката, когато търговецът се съгласи да бъде извършена замяна на потребителската стока с нова или да се поправи стоката в рамките на един месец от предявяване на рекламацията от потребителя.
- (3) Търговецът е длъжен да удовлетвори искане за разваляне на договора и да възстанови заплатената от потребителя сума, когато след като е удовлетворил три рекламации на потребителя чрез извършване на ремонт на една и съща стока, в рамките на срока на гаранцията по чл. 115, е налице следваща поява на несъответствие на стоката с договора за продажба.
- (4) Потребителят не може да претендира за разваляне на договора, ако несъответствието на потребителската стока с договора е незначително. Чл. 115. (1) Потребителят може да упражни правото си по този раздел в срок до две години, считано от доставянето на потребителската стока.
- (2) Срокът по ал. 1 спира да тече през времето, необходимо за поправката или замяната на потребителската стока или за постигане на споразумение между продавача и потребителя за решаване на спора.
- (3) Упражняването на правото на потребителя по ал. 1 не е обвързано с никакъв друг срок за предявяване на иск, различен от срока по ал. 1.

WARRANTY CARD

MODEL.....

SERIAL №

TERM

(for details see the warranty conditions)

№, date of invoice / cash receipt.....

DETAILS OF BUYER

NAME / COMPANY

(be filled in by the employee)

ADDRESS.....

(be filled in by the employee)

SIGNATURE OF BUYER.....

(I am familiar with warranty conditions and the operating device is in good working order and accessory)

DETAILS OF SELLER

NAME / COMPANY

(be filled in by the employee)

ADDRESS

(be filled in by the employee)

DATE / STAMP

SERVICE REPORT

Receiving Protocol	Date of adoption	Description of the defect	Date of transmission	Signature

EUROMASTER IMPORT EXPORT LTD

1231, Sofia, Bulgaria, 246 Lomsko shose Blvd.,
tel.: +359 700 44 155
fax: + 359 2 934 00 90

www.euromasterbg.com; e-mail: info@euromasterbg.com

