

KHE 3250
KHE 3251









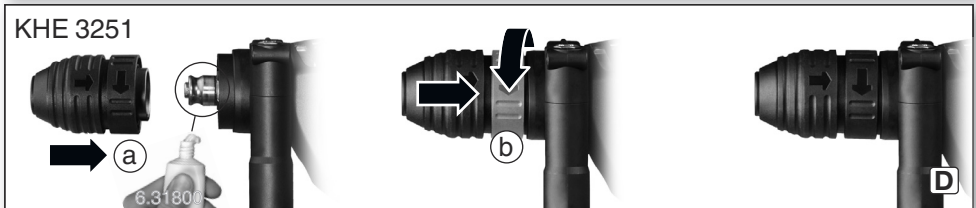
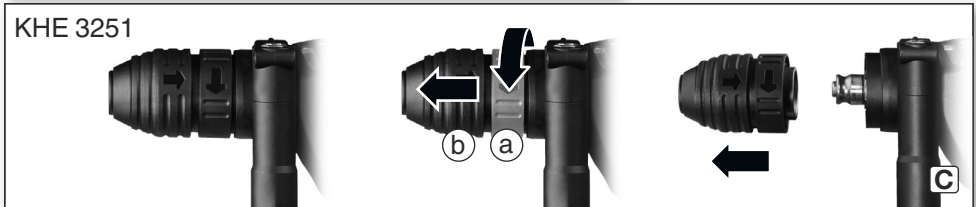
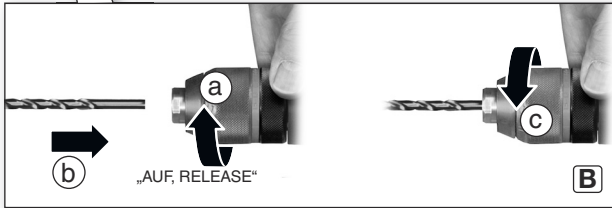
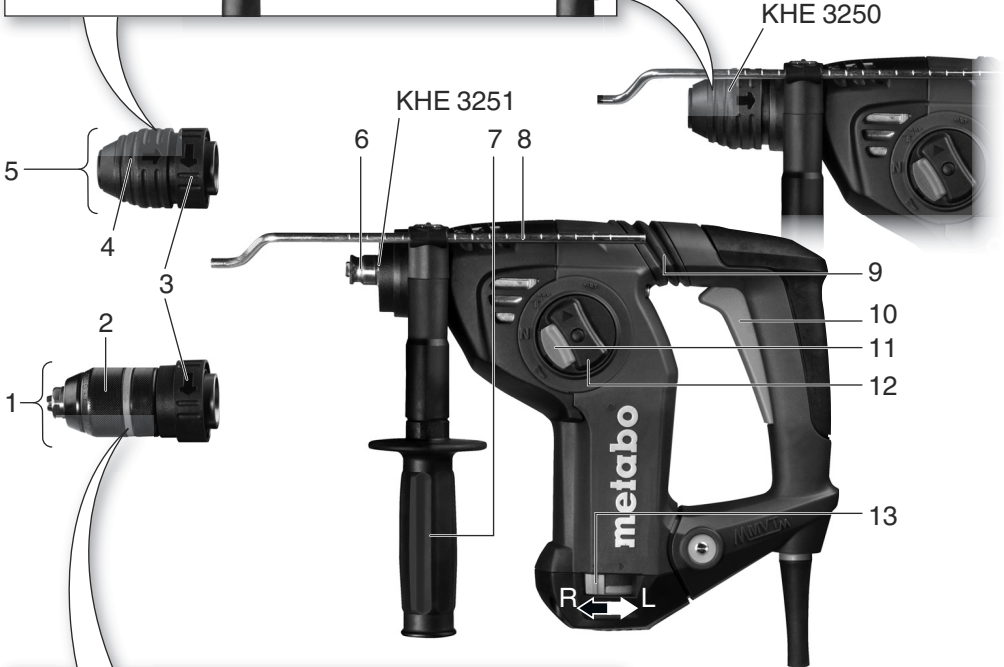
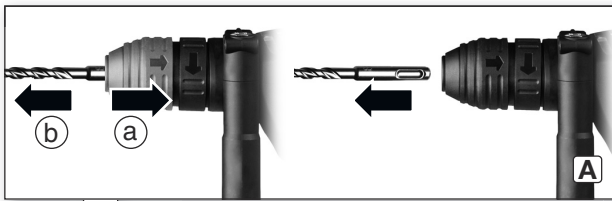

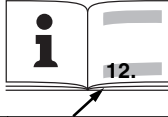

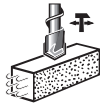

Превод на оригиналната инструкция за експлоатация

 **euromaster**

“Евромастер Импорт - Експорт” ООД е официален представител на производителя. Адрес на управление на фирмата: гр. София 1231, бул. “Ломско шосе” 246, тел. 0700 44 155, www.euromasterbg.com; e-mail: info@euromasterbg.com.



			KHE 3250 *1) Serial Number: 00637..	KHE 3251 *1) Serial Number: 00659..
	P₁	W	800	800
	P₂	W	440	440
	n₁	/min rpm	0 - 1150	0 - 1150
	n₂	/min rpm	920	920
	ø max.	mm (in)	32 (1 1/4)	32 (1 1/4)
	s max.	/min bpm	4470	4470
	W(EPTA (05/2009))	J	3,1	3,1
	S	J/s	222	222
	ø max.	mm (in)	82 (3 7/32)	82 (3 7/32)
	b	mm (in)	-	1,5 - 13 (1 1/16 - 1 1/2)
	ø max.	mm (in)	35 (1 3/8)	35 (1 3/8)
	ø max.	mm (in)	13 (1 1/2)	13 (1 1/2)
	m	kg (lbs)	3,4 (7.5)	3,5 (7.7)
	D	mm (in)	50 (1 31/32)	50 (1 31/32)
	a_{h,HD}/K_{h,HD}	m/s²	12,9 / 1,5	12,9 / 1,5
	a_{h,Cheq}/K_{h,Cheq}	m/s²	10,9 / 1,5	10,9 / 1,5
	L_{pA}/K_{pA}	dB (A)	91 / 3	91 / 3
	L_{WA}/K_{WA}	dB (A)	102 / 3	102 / 3

 *2) 2014/30/EU, 2006/42/EC, 2011/65/EU
 *3) EN 60745-1:2009+A11:2010, EN 60745-2-6:2010, EN 50581:2012

2017-11-15, Bernd Fleischmann
 Direktor Produktentstehung & Qualität (Vice President Product Engineering & Quality)
 *4) Metabowerke GmbH - Metabo-Allee 1 - 72622 Nuertingen, Germany

Инструкция за употреба

1. Декларация за съответствие

С настоящето декларираме, че този продукт отговаря на нормите и директивите, цитирани на стр.3 .

2. Област на приложение

Перфораторите със съответните принадлежности са предназначени за ударно пробиване и разкътрване в бетон, камък и подобни материали, за пробиване с боркорони, в зидария, както и за пробиване без удар в метал, дърво, а така също и за завиване. Потребителят носи пълна отговорност за всички вреди, причинени от неправилна употреба. Общоприетите правила за предотвратяване на аварии и приложената информация за безопасност трябва да се спазват при работа с уреда.

3. Общи правила на безопасност



С оглед на Вашата безопасност съблюдавайте стриктно текста, обозначен с този символ.



Внимание! – Преди използването на инструмента прочетете грижливо приложената инструкция за безопасна работа



Внимание! Прочетете всички правила за безопасност. Несъблюдаването им може да доведе до токов удар, пожар и/или до тежки наранявания.

Пазете инструкцията за безопасност.

Давайте електроинструмента само заедно с инструкциите.

4. Специални правила за безопасност

При продължителна работа носете антифони. Продължителното въздействие на шума може да доведе до увреждане на слуха.

От гледна точка на безопасност използвайте винаги допълнителната ръкохватка.

Когато има опасност при работа да бъдат допряни скрити ел. проводници, дръжте машината само за изолираните ѝ части.

Контактът с тоководещи проводници поставя машината под напрежение и може да доведе до токов удар.

Прахът от материали, като съдържащи олово покрития, някои видове дърво, минерали и метали могат да бъдат вредни за здравето.

Допирът или вдишването на тези прахове може да предизвика алергични реакции и/или заболяване на дихателните пътища на ползателя или на намиращите се наблизо лица. Някои от праховете като напр. от ела или бук, се считат за канцерогенни, особено в съчетание с вещества за обработка на дървесина (хромати, консерванти).

Материали, съдържащи азбест, трябва да се обработват само от квалифициран за целта персонал.

- Използвайте при възможност прахоулавяне.
- Осигурете добро проветряване на работното място.

- Препоръчва се носенето на дихателни маски, ръкавици и здрави стабилни обувки.

Спазвайте валидните в страната Ви наредби за обработката на материалите.

Внимавайте за водо- и газопроводи!

Избягвайте самоволното включване винаги освобождавайте спусъка, когато изваждате щепсела от контакта, или когато е настъпило спиране на тока. Не хващайте въртящия се инструмент! Стружки и прах отстранявайте само при спрена машина. При заклинване на инструмента възникват големи сили. Дръжте винаги здраво машината с две ръце, заемете стабилна стойка и работете

съсредоточено. Закрепвайте дребните детайли, напр. в менгеме. Внимавайте с твърдите завинтвания (завинтане на винтове с метрична или цолова резба в стомана)! Главата на винта може да се откъсне или да се получат силни вибрации в дръжката. Изключете машината от контакта преди да извършвате настройка или почистване.

5. Функционални елементи

Виж. стр.3.

1 Бързозатягащ се патронник *

2 Пръстен за бързозатягащ се патронник *

- 3 Заклучване на патронника *
 - 4 Заклучване на инструмента
 - 5 SDS патронник
 - 6 Вретено *
 - 7 Допълнителна ръкохватка
 - 8 Дълбочинен ограничител
 - 9 Metabo VibraTech (MVT)
 - 10 Спусък
 - 11 Заклучващ бутон
 - 12. Превключвател на режим на работа
 - 13 Бутон за смяна посоката на въртене
- *в зависимост от модела

6. Пускане в експлоатация



Преди да включите в ел. мрежата, проверете дали използваното от Вас напрежение съответства с това, написано върху етикета на ел. инструмента.

6.1 Поставяне на допълнителната ръкохватка



От съображения за безопасност, винаги използвайте допълнителната ръкохватка!

Отворете затягащия пръстен чрез завъртане на ръкохватката (7) обратно на часовниковата стрелка. Натиснете силно ръкохватката към тялото на машината.

Здраво затегнете ръкохватката в зависимост от необходимия ъгъл за работа. Поставете дълбочинния ограничител (8). Здраво затегнете ръкохватката в зависимост от необходимия ъгъл за работа.

7. Употреба

7.1 Работа с дълбочинния ограничител

Развъртете винта на върха на допълнителната ръкохватка (7). Поставете дълбочинния ограничител (8) на желаната от Вас дълбочина на пробиване. Завъртете отново винта.

7.2 Включване и изключване

За да започнете работа с машината натиснете спусъка (10). Скоростта може да бъде променяна от спусъка. Освободете спусъка, за да изключите(10).

7.3 Избор на режим на работа

Изберете желания режим на работа, чрез натискане на блокиращия бутон (11) и завъртане на превключвателя (12).

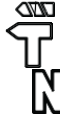

Ударно пробиване (само при използване на SDS патронник (5))

С помощта на тази настройка можете да позиционирате длетото според нуждите на работата ви. След това изберете „Къртене“, за да застопорите длетото.



Къртене (само при използване на SDS патронник (5))





Когато длетото е монтирано, работете единствено в режим на къртене. 



Когато длетото е монтирано, избягвайте да използвате машината като лост.

7.4 Настройка на позицията на длетото

- поставете длетото
- завъртете бутона за промяна на режима на работа(12) на позиция 
- нагласете длетото на желаната позиция
- завъртете бутона за промяна на режима на позиция къртене 
- нагласете длетото докато се напасне



Когато сте сложили длетото, работете само в работен режим за длето 

7.5 Избиране на посока на въртене



Не включвайте ключа за избор на посоката на въртене(13), докато не се убедите, че моторът на ел. Инструмента е напълно спрял.

R – по посока на часовниковата стрелка

L – посока обратна на часовниковата стрелка

7.6 Смяна на патронника (не е приложимо за KHE 3250)



Когато сменяте патронника, се уверете, че вретеното е чисто (6). Нанесете тънък слой смазка върху вретеното. (за информация относно специалната смазка виж раздел аксесоари арт. 6.31800)



Използвайте единствено препоръчаните патронници марка Metabo,



Пробиване

Демонтаж на патронника:

Завъртете пръстена за заключване на патронника (3) до край (а) в посоката показана със стрелката и махнете патронника (б).

Смяна на патронника:

Виж стр.2 фиг.В

- Сложете патронника върху вретеното (б)(а).

- Завъртете пръстена за заключване на патронника (3) в посоката означена със стрелка (б), докато патронника се намести изцяло върху вретеното. Проверете дали патронника е правилно позициониран.

Забележка: За да предотвратите въртенето на вретеното при инсталиране на патронника, завъртете копчето на режим къртене (12) .

7.7 Използване на SDS патронник

Преди поставяне, почистете опашката на инструмента и я намажете със специална смазка (за информация относно специалната смазка виж раздел аксесоари арт. 6.31800). Използвайте единствено инструменти със захват SDS-Plus.

Поставяне на инструмента:

Завъртете леко инструмента и го вкарайте в патронника докато прещраква. Инструмента автоматично се заключва.

Изваждане на инструмента:

Завъртете пръстена (4) в посоката посочена със стрелка (а) и извадете инструмента (б).

7.8 Смяна на инструмента при самозатягащ патронник (не важи за КНЕ 3250)

Използвайте самозатягащ патронник при безударно пробиване в метал, дърво и т.н., както и при завинтване.

Затягане на инструмента в патронника:

Виж стр. 2 фиг. Б:

Завъртете пръстена (2 в посока AUF, RELEASE. (а) Поставете инструмента в патронника възможно най-дълбоко (б) и завъртете пръстена в обратна посока докато преодолеете механичното съпротивление (в).

Внимание! Инструментът още не е затегнат! Продължете да въртите в същата посока (трябва да се чуе прещракване), докато пръстенът не може вече да се върти. Едва сега инструментът е сигурно затегнат. Завъртете пръстена (4) в посока на "OPEN"(а) и отстранете инструмента.

Забележка: Ако след отваряне на патронника се чува прещракване, завъртете пръстена в обратна посока.

При много затегнат патронник: Извадете щепсела от мрежата. Контрирайте патронника с гаечен ключ и завъртете силно пръстена по посока "AUF, RELEASE".

7.9 Metabo VibraTech (MVT)

За намалени вибрации и по-малко стрес на ръцете.

Винаги прилагайте умерен натиск върху дръжката, когато натискате надолу с машината, но не насилвайте. В централна позиция вибрациите са най-малко (9).

8. Поддръжка**Редовно почиствайте вентилационните прорези на машината.****КНЕ 3251:**

- Поддържайте **вретеното** (б) чисто и го смазвайте със специална смазка (виж. стр.7-Аксесоари, арт.№ 6.31800)

- **Почистване на самозатягащ се патронник (1):** след продължителна употреба поставете патронника вертикално с отвора сочещ надолу като го отваряте и затваряте неколкократно.

9. Аксесоари

Използвайте само оригинални аксесоари на Metabo.

Ако се нуждаете от допълнителни аксесоари, проверете при вашия представител.

Пълната гама от аксесоари може да намерите на www.metabo.com

10. Сервизно обслужване

Ремонтът да се извършва само от квалифицирани специалисти! Дефектирани инструменти да се предават в сервизите на ЕВРОМАСТЕР ООД на адресите, упоменати в гаранционната карта. Пълната гама от резервни части може да намерите на www.metabo.com

11. Грижа за околната среда

Моля, спазвайте националните разпоредби за рециклиране на излезли от употреба машини, аксесоари и опаковки.



За страни членки на ЕС: Никога не изхвърляйте ел.уреди в контейнерите за битов отпадък! Съгласно European Guideline 2002/96/ЕС (разглеждащ експлоатацията на използвано електронно и електрическо оборудване), излезлите от употреба ел.инструменти трябва да се съхраняват отделно и да се предадат на съответните пунктове за безопасно и природосъобразно рециклиране.

12. Технически данни

Легенда към означенията на стр.3

P1 = номинална мощност

P2 = отдавана мощност

N1 = обороти на празен ход

N2 = обороти под товар

Omax = максимален диаметър на пробиване

Smax = максимален брой удари

W = енергия на единичния удар

S = ударна мощност

B = обхват на патронника

m = тегло

D = диаметър на шийката

Вибрационна стойност (сума на векторите в трите посоки) определена в съответствие с EN 60745:

Клас машинна защита II

~ Променливо напрежение

Техническите спецификации цитирани тук, могат да бъдат променяни (в съответствие с приложимите стандарти).



Емисии

Като използвате тези стойности, можете да установите емисиите на този инструмент и да ги сравните с други емисии. Точните стойности може да са по-малки или по-големи, в зависимост от начина на употреба и условията на ползване на инструмента. При установяване на стойностите трябва да включите времето за почивка на инструмента и периоди на слаба употреба. В зависимост от установените емисионни стойности, уточнете предпазни стойности за ползвателя. Например – организационни правила (стъпки) за употреба. Обща стойност на вибрациите (векторен сбор от три посоки).

Определен в зависимост от разпоредба EN 60745:

a_h, H_D = стойности на вибрационните емисии (ударно пробиване в бетон)

a_h, S_{req} = стойности на вибрационните емисии (къртене)

$K_{h,HD/S_{req}}$ = Коефициент на несигурност

A - ефективно доловими нива на звука:

L_pA = ниво на звуково налягане

LWA = акустична мощност

KPa, KWA = несигурност (ниво на шума)

По време на работа, нивото на шум може да достигне 80 dB(A).



Носете антифони!

WARRANTY CARD

MODEL.....

SERIAL №

TERM
(for details see the warranty conditions)

№, date of invoice / cash receipt.....

DETAILS OF BUYER

NAME / COMPANY
(be filled in by the employee)

ADDRESS.....
(be filled in by the employee)

SIGNATURE OF BUYER.....
(I am familiar with warranty conditions and the operating device is in good working order and accessory)

DETAILS OF SELLER

NAME / COMPANY
(be filled in by the employee)

ADDRESS
(be filled in by the employee)

DATE / STAMP

SERVICE REPORT

Receiving Protocol	Date of adoption	Description of the defect	Date of transmission	Signature

ГАРАНЦИОННА КАРТА

МОДЕЛ.....

СЕРИЕН №

СРОК

(за подробности виж гаранционните условия)

№, дата на фактура / касов бон.....

ДАНИИ ЗА КУПУВАЧА

ИМЕ/ФИРМА

(попълва се от служителя)

АДРЕС.....

(попълва се от служителя)

ДАНИИ ЗА ПРОДАВАЧА

ИМЕ/ФИРМА

(попълва се от служителя)

АДРЕС

(попълва се от служителя)

ДАТА/ПЕЧАТ

СЕРВИЗЕН ПРОТОКОЛ

Приемн протокол	Дата на приемане	Описание на дефекта	Дата на предаване	Подпис

Централен сервиз: София, бул. "Ломско шосе" 246, тел.: 0700 44 155 (безплатен за цялата страна)

e-mail: info@euromasterbg.com

ГАРАНЦИОННИ УСЛОВИЯ

ЗАДЪЛЖИТЕЛНИ ДОКУМЕНТИ:

- Копие от фактура
- Гаранционна карта
- Разпечатка на регистрацията в интернет за 3-годишна гаранция

ГАРАНЦИОННИ СРОКОВЕ:

Минималната законова гаранция от 24 месеца по смисъла на ЗЗП, важи само за физически лица, за юридически лица гаранцията е 12 месеца, освен ако не е упоменато друго от производителя:

- Електроинструменти Метабо и, регистрирани в интернет на адрес: www.metabo.com/xxl в едномесечен срок след закупуването им 3 години
 - Електроинструменти Метабо без регистрирация в интернет 1 година
 - Акумулаторни батерии Метабо > 4 Ah 3 години
 - Други Акумулаторни батерии и Зарядни устройства 6 месеца
- Всички неизправности по функционирането на машините, причинени от дефекти по сглобяването или по материала, забелязани по време на гаранционния срок, се отстраняват безплатно в централен сервис на Евромасер Импорт-Експорт ООД - град София.

ОТ ГАРАНЦИЯ СА ИЗКЛЮЧЕНИ:

- Повреди, причинени от естествено износване на четки, гумени плотове, ремъци, патронници, масло, лагери, о-пръстени, грес, кабели, сервисни пакети за профилактика, филтри свещи и други
- Повреди причинени от претоварване, лошо поддържане, замърсяване, пренапрежение
- Счупвания и пукнатини, причинени от удар
- Дефекти, причинени от износени или нестандартни консумативи
- Дефекти, които се дължат на неспазване инструкцията за експлоатация, претоварване и дейности, несъответстващи на техническите характеристики на машината
- Рекламация се приема само ако машината не е отваряна от потребителя или от неотризиран сервис.

ПРАВИЛА НА ТЪРГОВСКА ГАРАНЦИЯ ЗА ПОТРЕБИТЕЛСКИ СТОКИ:

Независимо от търговската гаранция продавачът отговаря за липсата на съответствие на потребителската стока с договора за продажба съгласно гаранцията по чл. 112 – 115.

Чл. 112. (1) При несъответствие на потребителската стока с договора за продажба потребителят има право да предяви рекламация, като поиска от продавача да приведе стоката в съответствие с договора за продажба. В този случай потребителят може да избира между извършване на ремонт на стоката или замяната ѝ с нова, освен ако това е невъзможно или избраният от него начин за обезщетение е непропорционален в сравнение с другия.

(2) Смята се, че даден начин за обезщетяване на потребителя е непропорционален, ако неговото използване налага разходи на продавача, които в сравнение с другия начин на обезщетяване са неразумни, като се вземат предвид:

1. стойността на потребителската стока, ако нямаше липса на несъответствие;
2. значимостта на несъответствието;
3. възможността да се предложи на потребителя друг начин на обезщетяване, който не е свързан със значителни неудобства за него.

Чл. 113. (1) Когато потребителската стока не съответства на договора за продажба, продавачът е длъжен да я приведе в съответствие с договора за продажба.

(2) Привеждането на потребителската стока в съответствие с договора за продажба трябва да се извърши в рамките на един месец, считано от предявяването на рекламацията от потребителя.

(3) След изтичането на срока по ал. 2 потребителят има право да развали договора и да му бъде възстановена заплатената сума или да иска намаляване на цената на потребителската стока съгласно чл. 114.

(4) Привеждането на потребителската стока в съответствие с договора за продажба е безплатно за потребителя. Той не дължи разходи за експедиране на потребителската стока или за материали и труд, свързани с ремонта ѝ, и не трябва да понася значителни неудобства.

(5) Потребителят може да иска и обезщетение за претърпените вследствие на несъответствието вреди.

Чл. 114. (1) При несъответствие на потребителската стока с договора за продажба и когато потребителят не е удовлетворен от решаването на рекламацията по чл. 113, той има право на избор между една от следните възможности:

1. разваляне на договора и възстановяване на заплатената от него сума;
2. намаляване на цената.
- (2) Потребителят не може да претендира за възстановяване на заплатената сума или за намаляване цената на стоката, когато търговецът се съгласи да бъде извършена замяна на потребителската стока с нова или да се поправи стоката в рамките на един месец от предявяване на рекламацията от потребителя.
- (3) Търговецът е длъжен да удовлетвори искане за разваляне на договора и да възстанови заплатената от потребителя сума, когато след като е удовлетворил три рекламации на потребителя чрез извършване на ремонт на една и съща стока, в рамките на срока на гаранцията по чл. 115, е налице следваща поява на несъответствие на стоката с договора за продажба.
- (4) Потребителят не може да претендира за разваляне на договора, ако несъответствието на потребителската стока с договора е незначително. Чл. 115. (1) Потребителят може да упражни правото си по този раздел в срок до две години, считано от доставянето на потребителската стока.
- (2) Срокът по ал. 1 спира да тече през времето, необходимо за поправката или замяната на потребителската стока или за постигане на споразумение между продавача и потребителя за решаване на спора.
- (3) Упражняването на правото на потребителя по ал. 1 не е обвързано с никакъв друг срок за предявяване на иск, различен от срока по ал. 1.

EUROMASTER IMPORT EXPORT LTD



1231, Sofia, Bulgaria, 246 Lomsko shose Blvd.,

tel.: +359 700 44 155

fax: + 359 2 934 00 90

www.euromasterbg.com; e-mail: info@euromasterbg.com