

RAIDER POWER TOOLS



RAIDER[®]
Power Tools

- бензинов верижен трион
- gasoline chain saw
- motofierastraul cu lant pe benzina
- бензинска моторна пила

Contents

2	BG	схема
3	BG	оригинална инструкция за употреба
18	EN	original instructions' manual
30	RO	manual de instructiuni originale
42	MK	оригинално упатство за употреба

RDP-GCS07
USER'S MANUAL





Изобразени елементи:

1. Блокировка на лоста за газта.
2. "Смукач".
3. Пластмасова "Крилчата гайка" за капака на въздушния филтър.
4. Капак на въздушния филтър.
5. Предна ръкохватка.
6. Лост на спирачката и предпазител на ръката.
7. Закрепващи гайки на водещата шина..
8. Винт за регулиране затягането на веригата.
9. Регулиращ винт за количеството на маслото за смазване на веригата.
10. Предпазен капак.
11. Лост на газта.
12. Задна ръкохватка.
13. Ръкохватка на стартера.
14. Пусков прекъсвач на запалването.
15. Капачка на резервоара за гориво.
18. Капачка на резервоара за масло за смазване на веригата.
19. Гребен с опорни шипове.
20. Водеща шина.
21. Режеща верига.
22. Зъбно колело ("звездочка")на водещата шина.

* Може да има разлика във външния вид между машината от схемата и реалния модел.

Оригинална инструкция за употреба

Уважаеми потребители,

Поздравления за покупката на бензинов верижен трион от най-бързоразвиващата се марка за инструменти - RAIDER. При правилно инсталиране и експлоатация, RAIDER са сигурни и надеждни машини и работата с тях ще Ви достави истинско удоволствие. За Вашето удобство е изградена и отличната сервизна мрежа с 45 сервиза в цялата страна.

Преди да използвате тази машина, моля, внимателно се запознайте с настоящата "Инструкцията за употреба".

В интерес на Вашата безопасност и с цел осигуряване на правилната и употреба, прочетете настоящите инструкции внимателно, включително препоръките и предупрежденията в тях. За избягване на ненужни грешки и инциденти, важно е тези инструкции да останат на разположение за бъдещи справки на всички, които ще ползват машината. Ако я продадете на нов собственик то "Инструкцията за употреба" трябва да се предаде заедно с нея, за да може новия ползвател да се запознае със съответните мерки за безопасност и инструкциите за работа.

"Евромастер Импорт Експорт" ООД е опълномощен представител на производителя и собственик на търговската марка RAIDER. Адресът на управление на фирмата е гр. София 1231, бул. "Ломско шосе" 246, тел. 02 934 33 33, 934 10 10, www.raider.bg; www.euromasterbg.com; e-mail: info@euromasterbg.com.

От 2006 година във фирмата е въведена системата за управление на качеството ISO 9001:2008 с обхват на сертификацията: Търговия, внос, износ и сервиз на професионални и хоби електрически, пневматични и механични инструменти и обща железария. Сертификатът е издаден от Moody International Certification Ltd., England.

Технически данни

параметър	мерна единица	стойност
Модел	-	RDP-GCS07
Двигател	-	Едноцилиндров, бензинов, двутактов с въздушно охлаждане
Обем на цилиндъра	cm ³	45.02
Мощност	kW	1.8
Специфичен разход на гориво при максимална мощност	g/kWh	560
Разход на гориво при максимална мощност	kg/h	0.9
Запалителна свещ	-	Champion RCJ7Y, NGK BPMR7A или NHSP LD L8RTF
Обороти на празен ход	min ⁻¹	3 200
Обороти при които се включва центробежния съединител	min ⁻¹	4 200
Максимални обороти	min ⁻¹	10 000
Обем на резервоара за гориво	ml	550

параметър	мерна единица	стойност
Масло за веригата	-	SAE 10W30
Обем на резервоара за масло на веригата	ml	260
Състав на горивото (специално двутактово масло за двигатели с въздушно охлаждане и бензин)	-	1:25 (1L гориво - 40ml масло)
Стъпка на веригата	Inch	0.325"
Дебелина на водещите звена на веригата	Inch	0.058"
Брой на водещите звена на веригата за шина 450mm (18")	-	72
Водещо зъбно колело	-	7 зъба x 0.325" (8,25mm)
Препоръчителни дължини на водещата шина	min - max	350 - 450 mm, (14" - 18")
Дължина на рязане с водеща шина 350 mm (14")	mm	340
Дължина на рязане с водеща шина 400 mm (16")	mm	390
Дължина на рязане с водеща шина 450 mm (18")	mm	440
Еквивалентни нива на вибрации (ahveq) предна / задна дръжка	m/s ²	6.5 / 8.4
Ниво на звуковото налягане L _{pA}	dB(A)	94
Ниво на мощността на звука L _{wA}	dB(A)	114
Маса без направляващата шина, веригата и празни резервоари	kg	5.7

1. Правила за безопасност.

1.1. Безопасна експлоатация на бензиновите верижни триони.

Предупреждение!

На лицата незапознати с текста на инструкцията не се разрешава да използват верижния трион.

Бензиновият трион може да бъде употребяван само за рязане на дървесина.

Потребителят поема целия риск в случай на употреба на триона за други цели осъзнавайки, че това може да бъде опасно.

Производителят не носи отговорност за щети произлизащи от неправилната експлоатация на верижния трион.

1.2. Работно място.

На работното място следва да се поддържа ред и да се осигури добро осветление.

Безпорядъкът и лошото осветление могат да доведат до нещастни случаи особено при употребата на верижни триони.

Да не се допускат деца и странични наблюдатели до работното място.

Невниманието на оператора може да доведе до загубата на контрол върху машината.

1.3. Лична безопасност.

Трябва да се използват лични предпазни средства. Работен комбинезон, предпазни очила, предпазни обувки, предпазна каска, антифони и кожни ръкавици. Използването при определени условия на защитни средства намалява риска от телесни увреждания.

Не надценявайте своите възможности. Трябва през цялото време да стоите стабилно и да пазите равновесие. Това улеснява контрола над триона при непредвидени ситуации.

Не се разрешава носенето на свободно висящи дрехи или бижута. Косата, дрехите и ръкавиците трябва да са далече от движещите се части. Свободно висящите дрехи, бижутата и косата могат да се заплетат в подвижните части.

1.4. Транспорт и съхраняване.

Пренасяйки триона трябва да изключим двигателя, да сложим кожата на режещата верига и да включим спирачката на веригата. Пренасянето на включен и незащитен трион може да доведе до телесни увреждания.

Триона трябва да се пренася, като се държи за предната ръкохватка. Държането на триона за други места не е сигурно и може да причини наранявания.

Триона трябва да се контролира. Проверявайте закрепването на подвижните елементи, дали няма повредени части. В случай, че бъдат констатирани повреди, необходимо е те да бъдат отстранени преди употребата на триона. Неправилният начин на поддръжка на машината може да бъде причина за много нещастни случаи.

Режещата верига трябва да бъде чиста и с остри режещи ръбове. Редовното острене на веригата намалява риска от заклещване и улеснява работата.

1.5. Експлоатация и поддръжка.

Трябва периодично да се проверява правилното функциониране на спирачката на триона. Неизправната спирачка може да доведе до не изключване на режещата верига при опасни ситуации.

1.6. Безопасност при работа.

1.6.1. След, като изключим двигателя на триона трябва да включим спирачката на веригата.

1.6.2. Бъдете особено внимателни в края на рязането. При липса на съпротивление, каквото оказва обработваният материал, трионът пада по инерция и може да причини наранявания.

1.6.3. При продължителна работа операторът може да почувства изтръпване на пръстите или ръцете. При това положение трябва да се прекъсне работа и да се направи необходимата почивка, тъй като с изтръпнали ръце не можем да направляваме добре триона.

1.6.4. При появяването на признаци на преумора следва веднага да прекъснете работата.

1.6.5. Зареждайте резервоара на триона с гориво само при изключен и изстинал двигател, тъй като съществува риск от разливане и подпалване на горивото от горещите части на машината.

1.6.6. В случай на изтичане на гориво или при констатиране на нехерметичност не бива да включваме триона, тъй като съществува опасност от пожар.

1.6.7. По време на работа трионът много се нагрива и трябва да бъдете особено внимателни и да не докосвате с голи ръце горещите му части.

1.6.8. Трионът може да бъде обслужван само от едно лице. Всички останали лица трябва да се намират далече от зоната на действие на верижния трион. Това се касае особено за деца и животни.

1.6.9. При включването на триона режещата верига не трябва да се опира до материала предназначен за обработка и да се докосва до каквото и да било. Тя трябва да е свободна до достигане на необходимите обороти на машината.

1.6.10. По време на работа дръжте триона здраво с двете ръце за двете ръкохватки. Заемете устойчива позиция.

1.6.11. Трионът не трябва да бъде използван от деца и юноши. Трионът може да се използва само от възрастни, които знаят как да работят с него. Верижният трион следва да бъде предаден заедно с настоящата инструкция за обслужване.

1.6.12. Преди да започнете работа трябва да изключите спирачката на веригата (изтеглете лоста към себе си). Той изпълнява ролята и на предпазна преграда на ръката.

1.6.13. Верижният трион се изважда от обработвания материал само при движеща се режеща верига.

1.6.14. При рязане на "бичен" дървен материал и/или на тънки клони използвайте подпора ("магаре"). Не режете няколко дъски едновременно сложени една върху друга, както и материал

държан от друго лице или подпиран с крак. Това е изключително опасно!

1.6.15.Закрепявайте здраво дългите обработвани елементи.

1.6.16.При наклонен терен стойте обърнати с лице към наклона по време на рязането.

1.6.17.При рязане през цялата ширина винаги използвайте опорните шипове като подпора.

1.6.18.Ако е невъзможно да извършите рязането от един път, отдръпнете триона назад, преместете триона да опре на друг шип и продължете рязането, леко повдигайки задната ръкохватка.

1.6.19.При хоризонталното рязане трябва да се разположите под ъгъл възможно най-близък до 90° спрямо материала. Такава операция изисква повишено внимание.

1.6.20.При заклещването на веригата по време на рязането в горната част на веригата може да настъпи отскачане в посока към оператора. Поради това следва да режете използвайки долната част на веригата, защото тогава при заклещването на веригата отскачането няма да настъпи в посока към Вашето тяло.

1.6.21.Бъдете особено внимателни при рязането на разцепваща се дървесина. Отрязаните парчета дървесина могат да бъдат изхвърляни във всяка посока и да причинят телесни увреждания!

1.6.22.Рязането на клоните на дърветата трябва да бъде извършвано от обучени лица. Неконтролираното падане на отрязания клон на дървото носи риск от телесни увреждания!

1.6.23.Не се разрешава рязането с предната част на шината. Това ще предизвика силен откат.

1.6.24.Обърнете особено внимание на клоните, които са увиснали. Не бива да се режат от долната страна, свободно висящи клони.

1.6.25.Винаги стойте отстрани спрямо предвижданата линия на посоката на падане на дървото, което режете.

1.6.26.Когато поваляте дърво, съществува риск от счупване и падане на клони или дървета намиращи се наблизо. Следва да бъдете особено внимателни, тъй като съществува риск от телесни повреди.

1.6.27.На наклонени терени стойте винаги по-високо от обработвания материал и никога по-ниско.

1.6.28.Пазете се от дървета търкалящи се във ваша посока. Отскачайте настрана!

1.6.29.Работещият трион може да се обърне, когато предната част на направляващата шина докосва обработвания материал. В такъв случай трионът може изведнъж да отскочи в посока към оператора (риск от телесни увреждания!).

1.6.30.Не се разрешава използването на триона на дърво, стълба, скеле и др.

1.6.31. Избягвайте докосването на ауслуха. Горещият ауслух може да Ви причини сериозни изгаряния.

1.7. За избягване на "отката" (отскачането) на триона, следва да се спазват следните указания.

1.7.1. Никога не започвайте и не извършвайте рязането с предната част на направляващата шина на веригата!

1.7.2. Винаги започвайте рязането с вече включен трион и верига движеща се с необходимата скорост!

1.7.3. Проверяват дали режещата верига е добре наострена.

1.7.4. Никога не бива да режете повече от един клон едновременно. По време на рязането обърнете внимание на съседните клони. При рязането на дървото по цялата ширина трябва да обърнете внимание на стволите на околните дървета.

2. Функционално описание и предназначение на бензиновия верижен трион.

Бензиновият верижен трион е ръчно водима машина. Задвижва се посредством едноцилиндров двутактов бензинов двигател с вътрешно горене и въздушно охлаждане. Предназначен е за работа в домашната градина, за рязане на дървета, подрязване на клони, рязане на дърва за отопление, както и за други операции свързани с рязане на дървесина. Този

бензинов верижен трион е уред предназначен изцяло за любителска употреба.

Не се разрешава използването на уреда за дейности различни от неговото предназначение!

3. Подготовка за работа.

3.1. Пренасяне на верижния трион.

Пренасяйте верижния трион винаги с предпазния калъф върху шината и веригата. В случай, че е необходимо да извършите няколко поредни операции на рязане, то между тези операции трионът трябва да бъде изключван посредством пусковия прекъсвач на запалването.

3.2. Монтаж на направляващата шина и на веригата на триона.

За регулиране на опъването на веригата служи винт с гайка с щифт, който влиза в определения за това отвор на водещата шина. Особено важно е при монтажа на шината е щифта на гайката да влезе в отвора в шината.

С въртене на винта (при разхлабена фиксираща шината гайка) щифтът се придвижва напред или назад и съответно веригата се разхлабва или опъва.

Спирачката трябва да е изключена. Дръпнете лоста на спирачката към предната ръкохватка. Лостът на спирачката (6) трябва да се намира в горно (вертикално) положение.

Отвинтватے закрепващите гайки на шината (7) и свалете предпазния капак (10) на съединителя.

Сложете веригата (21) върху водещото зъбно колело разположено над съединителя.

Сложете водещата шина (20) върху направляващите шпилки. Поставете я максимално близо до водещото зъбно колело.

Сложете веригата (21) върху водещото верижно колело и шината (22), като внимавате водещите звена на веригата да влязат в канала на шината.

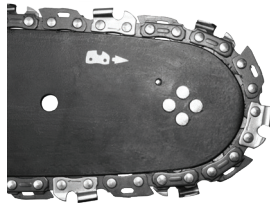

Преместете водещата шина (20) отдалечавайки я от водещото зъбно колело така, че направляващите елементи на веригата да се намират в улея на направляващата шина.

Проверявате дали щифта на гайката на регулиращия винт за натягане на веригата се намира долния отвор на шината (20).

Сложете капака (10) на място му и притегнете леко гайките на направляващата шина (7).

Опънете режещата веригата на триона чрез винта за натягане на веригата (8). Веригата е натегната правилно тогава когато може да бъде вдигната 3 до 4 mm по средата на водещата шина. Измерването се извършва, когато шината е в хоризонтално положение.

Затегнете здраво гайките (7) придържайки предната част на направляващата шина.

Преди монтирането на направляващата шина и режещата верига, трябва да проверите правилното разположение на режещите остриета на веригата (правилното разположение на веригата върху шината е показано на предната част на шината). Носете предпазни ръкавици при проверката и монтирането на веригата с цел да избегнете наранявания от остриите режещи ръбове.

При поставяне на нова верига на триона е необходимо време около 5 минути за загряване. През този период е много важно смазването на веригата. След загряването проверете натягането на веригата и ако е нужно го коригирайте.

Доста често трябва да проверявате и регулирате нейното натягане, тъй като хлабавата верига лесно може да падне от шината, по-бързо се изхабява или води до бързо изхабяване на

направляващата шина.

3.3. Зареждане на резервоара на триона с масло.

Резервоарът за масло на новия трион е празен. Затова преди първата употреба е необходимо да напълните резервоара с масло.

Отвинтете капачката на резервоара за маслото за смазване на веригата (18).

Налейте максимално 260 ml масло (внимавайте да не попаднат в резервоара никакви замърсители).

Завинтете обратно капачката на резервоара за маслото (18).

Не трябва да използвате употребявано или регенерирано масло, тъй като това може да доведе до повреда на маслената помпа. Използвайте масло SAE 10W/30 през цялата година. През лятото SAE 30W/40, а през зимата SAE 20W/30.

3.4. Зареждане на резервоара с гориво.

При зареждането на гориво спазвайте следните правила:

Двигателят не трябва да бъде включен.

Не трябва да се допуска разливането на гориво.

Смесете бензин (безоловен с октаново число 95) с висококачествено масло за двутактови бързооборотни бензинови двигатели с въздушно охлаждане в следното съотношение.

Препоръчителни пропорции на горивната смес.

През първите 20 часа работа е добре съотношението на бензин към двутактово масло да бъде 25:1 (на един литър бензин добавете 40ml специално висококачествено масло за двутактови бързооборотни бензинови двигатели с въздушно охлаждане).

Отвинтете капачката на резервоара за горивото (15). Налейте предварително приготвената горивна смес (максимум 550 ml). Завинтете капачката на резервоара за горивото (15).

Повечето проблеми с двутактовите двигатели с вътрешно горене са свързани с използваното гориво. Трябва да внимавате да не използвате масло предназначено за 4-тактови двигатели.

4. Работа и настройки.

4.1. Включване на двигателя.

По време на работа трябва да държите верижния трион с двете ръце.

Проверете дали резервоарите са заредени с гориво и масло.

Проверете дали лоста на спирачката (6) се намира в изключено положение (лоста трябва да е преместен към предната ръкохватка).

При студен двигател издърпайте смукача (2).

Преместете пусковия прекъсвач на запалването (14) в положение включено.

Поставете триона на равна хоризонтална повърхност на земята.

Държейки здраво триона опрян на земята. Стъпете с вържа на пръстите на десния крак на задната ръкохватка. Издърпайте плавно ръчния стартер докрай, като го хванете удобно за ръкохватката (13). Благодарение на системата EasyOn, се осигурява лесно стартиране, плавно и равномерно ускорение на двигателя.

След запалването натиснете блокировката (1) на лоста за газта. След това натиснете с показалеца леко лоста за газта (11). Смукачът (2) автоматично ще се върне.

Оставяте двигателя да загрее като леко натискате лоста за газта (11).

В случай, че двигателят не запали след първия опит, изтеглете лоста на смукача (2) наполовина и отново издърпайте ръчката на стартера.

Не бива да се стартира двигателя, когато държите триона с ръка. По време на запалването трионът трябва да бъде опрян на земята и да бъде здраво държан. Трябва да проверите дали веригата може да се върти свободно без да докосва други предмети. Не бива да се режат каквито и да било материали, когато смукача (2) е дръпнат.

4.2. Изключване на двигателя.

Освободете лоста на газта (11), за да може двигателят да поработи няколко минути на празен ход.

Преместете пусковия прекъсвач на запалването (14) в положение (STOP).

4.3. Проверка на смазването на веригата.

Преди да започнете да режете, проверете смазването на веригата на триона и нивото на маслото в резервоара. Включете триона държейки го над земята над светъл фон. Ако се виждат увеличаващи се следи от масло, това означава, че смазването на веригата функционира правилно. Ако няма никакви следи или ако те са минимални, трябва да регулирате количеството на маслото за смазване на веригата посредством винта (9). В случай че регулирането не даде никакви резултати, следва да се почисти масления път от резервоара до веригата. Ако и това не даде резултат, се свържете със сервиза.

Това регулиране се извършва при изключен трион и при спазване на необходимите предпазни мерки, като в никакъв случай не се позволява шината да докосне земята. Безопасно е да се запази дистанция минимум 20 см от земята.

По време на работа, количеството на маслото в резервоара не трябва никога да бъде под минимално допустимото ниво "MIN".

Наливайте масло до положение "MAX".

При рязането на суха и твърда дървесина и при използването на цялата работна дължина на шината регулировъчният винт (9) трябва да се постави в положение "MAX".

При рязането на мека и влажна дървесина или при частичното използване на работната дължина на шината може да се намали количеството на употребяваното масло чрез завъртане на регулировъчния винт (9) в посока на положение "MIN".

В зависимост от температурата на околната среда и настроеното количество употребявано масло може да се работи с триона от 15 до 40 минути при еднократно зареждане на масления резервоар (обемът на резервоара е 260 ml).

Масленият резервоар трябва да бъде почти празен по същото време, когато се изпразни резервоарът за гориво. При наливането на гориво не бива да забравяте да заредите също и резервоара за масло.

4.4. Смазочни средства използвани за смазване на веригата.

Трайността на веригата и на направляващата шина на триона до голяма степен зависи от качеството на употребеното смазочно средство. Трябва да се използват изключително смазочни средства предназначени за верижни триони.

Никога не бива да се използват употребявано или регенерирано масло за смазване на веригата на триона.

4.5. Направляваща шина на веригата.

Направляващата шина на веригата (20) е изложена на особено интензивно износване на предната и долната част. С цел да се избегне едностранно изхабяване вследствие на триенето, препоръчва се при всяко острене на веригата да се обръща шината. Същевременно трябва да се почисти улея в шината и отворите за маслото. Улеят на шината има правоъгълна форма. Проверявайте улея относно степента на износване. Долепете линия към водещата шина и външната повърхност на зъб от веригата. Ако забележите пролука между тях, това означава, че улеят е наред. В противен случай шината вероятно е износена и трябва да бъде сменена.

4.6. Водещо зъбно колело.

Водещото зъбно колело е елемент, който е особено подложен на износване. В случай, че бъдат забелязани видими признаци на изхабяване на зъбите на верижното колело, то трябва да бъде сменено. Изхабеното верижно колело допълнително съкращава трайността на веригата на триона. Верижното колело трябва да бъде сменено в оторизиран сервиз.

Избягвайте докосването на заглушителя. Горещият заглушител може да бъде причина за сериозни опарвания.

4.7. Спирачка на веригата.

Бензиновият верижен трион е снабден с автоматична спирачка, която спира движението на веригата в случай, че се стигне до отскачане по време на рязане. Спирачката действа автоматично с помощта на инерционен механизъм. Спирачката на веригата може да бъде задействана ръчно чрез преместване на лоста (6) в посока на направляващата шина (20). Спирачката се задейства за 0,12 с.

4.8. Проверка на спирачката.

Преди всяка една употреба на триона трябва да проверявате действието на спирачката.

Сложете работещия трион на земята и включете двигателя на най-високи обороти за 1 - 2 секунди.

Включете спирачката, като натиснете лоста (6) напред. Веригата трябва веднага да спре.

Ако веригата спира бавно или изобщо не спира, то трябва да се смени лентата на спирачката и барабана на съединителя преди повторната употреба на триона.

За да се освободи спирачката трябва да преместите лоста (6) в посока към главната ръкохватка (12) докато чуете характерно щракване.

Преди всяка една употреба на триона, проверявайте действието на спирачката на веригата, както и дали веригата е наострена. Това е много важно и позволява да се ограничи евентуалното отскачане до безопасно ниво.

В случай, че спирачката е неизправна, трябва преди пристъпване към работа да се регулира или ремонтира в оторизиран сервиз.

Ако двигателят работи с висока скорост при включена спирачка на веригата, това ще доведе до прегряване на съединителя на триона. След като се задейства спирачката на веригата, когато двигателят работи, трябва незабавно да освободите лоста за газта и да оставите двигателя на бавни обороти.

4.9. Натягане на веригата на триона.

По време на работата с триона режещата верига се удължава вследствие на нагряването. Разтегнатата верига се разхлабва и може да се излезе от водещата шина.

Разхлабете закрепващите гайки на шината (7).

Проверявайте дали веригата (21) се намира в улея на шината (20).

С помощта на отвертка завинтете надясно винта за натягане на веригата (8) докато веригата не бъде достатъчно натегната. Внимателно поддържайте направляващата шина в хоризонтално положение.

Отново проверете натягането на веригата. Веригата би трябвало да може да бъде повдигната от горния край на шината на височина около 3 – 4 mm.

Здраво затегнете гайките на шината (7).

Не бива да се натяга веригата прекалено силно. Регулирането извършено при силно нагрятая верига може да доведе до прекомерното и натягане след изстиване.

4.10. Работа с верижния трион.

Преди да пристъпите към планираната работа трябва да се запознаете с точката съдържаща правилата за безопасна работа с верижния трион. Препоръчва се първо да се поупражнявате режейки ненужни парчета дървесина. Това ще ви помогне да се запознаете по-подробно с възможностите на триона.

Винаги следва да се спазват правилата за безопасност.

Верижният трион може да бъде използван само за рязане на дървесина. Не се разрешава да се режат с него други материали.

Интензивността на вибрациите и ефектът на отскачането са различни при рязането на различни видове дървесина.

Не се разрешава използването на верижния трион като лост служещ за повдигане, преместване или разделяне на обекти. В случай на заклещване на веригата, трябва да се изключи двигателя и да се набие в изрязания процеп пластмасов или дървен клин, за да се освободи триона. След това отново включете триона и внимателно пристъпете към рязането.

При рязането не е нужно да се натиска силно триона. Трябва да се окаже само малък натиск, когато трионът работи при натиснат лоста за газта.

Ако по време на рязането трионът се заклещи в прореза, в никакъв случай не бива да го издърпвате насила. Това може да доведе до загуба на контрол върху триона и до нараняване на оператора и / или до повреждане на триона.

Преди започване на работата спирачката на веригата трябва да бъде изключена.

Натиснете бутона за блокировката на лоста на газта (1) и лоста на газта (11). Преди да започнете рязането изчакайте, докато двигателят достигне максимални обороти.

По време на работа поддържайте високи обороти.

Оставете веригата да реже дървесината. Натискайте триона само леко надолу.

За да не загубите контрол, към края на операцията трябва да престанете да натискате триона.

След приключване на рязането освободете лоста на газта (11) и оставете двигателя да работи на празен ход.

Преди да оставите триона, изключете двигателя.

Поддържането на високи обороти на триона без рязане на дървесина води до излишна загуба и изхабяване на частите.

4.11. Защита от отскачане.

Под отскачане се разбира движение на направляващата шина на веригата на триона нагоре и / или назад, което може да се случи, когато веригата на триона със своята предна част се опре в някакъв предмет.

Трябва да се убедите дали обработваният материал е здраво закрепен. За закрепването на материала използвайте стяги.

При включването и по време на работа трябва да държите здраво триона с двете ръце.

При отскачането трионът е извън контрол и може веригата да се разхлаби.

Неправилно наточената верига повишава риска от отскачане.

Никога не бива да режете на височина по-високо от раменете.

Трябва да се избягва рязането с помощта на предната част на шината, понеже това може да предизвика внезапно отскачане на триона назад и нагоре. При работа с верижния трион винаги трябва да се използва пълна екипировка, както и съответното работно облекло.

Демонтажът на защитните приспособления, неправилното обслужване, поддръжка или неправилно извършената смяна на направляващата шина или на веригата, могат да доведат до повишаване на риска от телесни увреждания при евентуално отскачане. Не се разрешава извършването на каквито и да било реконструкции на триона. В случай на използване на самоволно реконструиран трион потребителят губи всякакви права произлизащи от гаранцията. Загубата на гаранция може да бъде резултат също така и на използването на триона в разрез с информацията съдържащи се в настоящата инструкция.

4.12. Рязане на парчета дървесина.

При рязането на парчета дървесина трябва да спазвате указанията за безопасност на труда и да постъпвате по следния начин:

Проверете дали парчето материал не може да се премести.

Късите парчета материал преди започване на рязането трябва да закрепим с помощта на стяги.

Може да режете само дървесина или дървесиноподобни материали.

Преди рязането проверете дали трионът няма да се натъкне на камъни или гвоздеи, тъй като това би могло да доведе до отплесване на триона и повреждане на веригата.

Избягвайте ситуации, при които работещият трион би могъл да се докосне до телена ограда или до земята.

При рязане на клони, доколкото е възможно подпирайте триона и се старайте да не режете с предната част на направляващата шина.

Обърнете внимание на препятствия от рода на стърчащи пънове, корени, вдлъбнатини и дупки в земята, тъй като те могат да бъдат причина за нещастен случай.

4.13. Рязане на дървета.

Повалянето на дървета изисква голям опит. Не извършвайте операции, за които сте недостатъчно квалифициран!

Определете посоката на падане на дървото, имайки предвид духащия вятър, наклона на дървото, разположението на тежките клони, степента на трудност на извършваната работа след повалянето и други подобни обстоятелства.

При почистването на мястото около дървото трябва да оставите достатъчно място, за да можете да се отдръпнете по време на падането на дървото и да обърнете внимание на стабилността на терена.

Трябва предварително да предвидите и почистите два пътя за бързото Ви оттегляне. Те трябва да са под ъгъл около 45° от линията противоположна на предвижданата посока на

падането на дървото. На тези пътища не бива да има никакви препятствия.

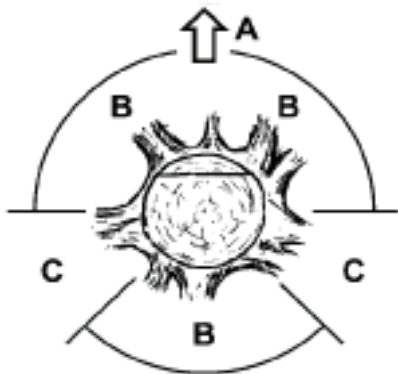

- А. Посока на повалеяне на дървото.
- В. Зони на опасност.
- С. Участък за изтегляне.

Повалеянето се осъществява, като се правят три среза. Първо се прави направляващ срез, включващ горен (2) и долен (1) срез, а след това се завършва повалеянето с повалящ срез (3). Чрез правилно разположение на трите среза може да се контролира посоката на повалеянето.

Направете първоначален горен срез, под ъгъл, на една трета от диаметъра на дървото откъм страната на падането му. Направете долен хоризонтален срез, който да се съедини с горния.

Извършете поваления срез хоризонтално от противоположната страна на направляващия и малко по-високо от долния му край.

Използвайте клинове, за да не се заклежи веригата на триона.

Дървото се поваля чрез забиване на клин (4) в поваления срез, а не чрез рязането му през цялата ширина.

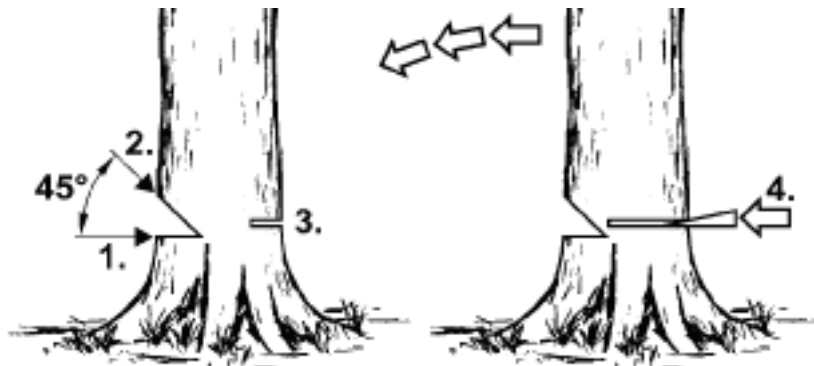

При рязане на дървета трябва да се спазват всички правила за безопасност и да се постъпва по следния начин.

Ако се стигне до заклеждане на веригата на триона, трябва да се изключи триона и да се освободи веригата с помощта на клин. Клиновете трябва да са изработени от дърво или пластмаса. В никакъв случай не се разрешава използването на стоманени или чугунени клинове.

Падащото дърво може да повлече със себе си други дървета.

Опасната зона се равнява на 2,5 дължини на поваленото дърво.

Ако операторът е начинаещо или неопитно лице, се препоръчва да не се учи сам, а да премине курс на обучение.

Не бива да се режат дървета в следните случаи:

Ако не могат да се определят условията в опасната зона поради мъгла, дъжд, снеговалежи

или здрач. Ако не може със сигурност да се определи посоката на падането на дървото поради силен вятър.

4.14. Рязане на пънове.

Притискате опорния шип (19) към материала и извършвате рязането.

В случай, че не сте успели да приключите рязането въпреки изчерпването на възможностите за преместване на триона, то трябва:

Да издърпате направляващата шина назад на известно разстояние от обработвания материал (при работеща режеща верига) и да преместите леко главната ръкохватка (12), като подпирате опорния шип (19) отдолу и довършите рязането повдигайки главната ръкохватка (12) леко нагоре.

4.15. Рязане на повалено дърво.

Винаги трябва да стоите стабилно върху земята. Не стойте върху повалени дървета.

Внимавайте поваленото дърво да не се обърне.

Спазвайте указанията в инструкцията касаещи безопасността на труда, за да избегнете отката на триона.

Винаги трябва да завършвате рязането от страната противоположна на посоката на напрежението в дървесината с цел да не допуснете заклещването на веригата на триона в прореза.

Преди започване на работа проверете посоката на напрежението в дървото, което ще режете за да избегнете заклещването на веригата на триона.

Първото рязане трябва да извършите от страната намираща се под напрежение с цел неговото елиминироване.

При рязане на повалено дърво, първо трябва да извършите рязане на дълбочина 1/3 от диаметъра му, след това обръщате дървото и довършвате рязането от противоположната страна.

При рязането на повалено дърво не бива да позволявате веригата да влезе в земята под него. Неспазването на това може да доведе до моментално повреждане на веригата.

При рязането на повалени дървета намиращи се на наклонена повърхност операторът винаги трябва да стои по-високо от дървото.

4.16. Рязане на дърво с използването на подпора.

При рязане на дървета опрени върху стабилни подпори в зависимост от мястото на рязането винаги трябва да се извърши прорез на дълбочина една трета от диаметъра откъм страната, където е напрежението, а след това завършвате рязането откъм противоположната.

4.17. Рязане и подрязване на клони на дървета и храсти.

Подрязването на клоните на повалените дървета започвате отдолу и продължавате в посока на неговата корона. Малките клончета трябва да се отрязват с един замах.

Първо се проверява на коя страна е огънат клонът. След това извършвате първоначалното рязане откъм страната на огъването, като го завършвате от противоположната страна. Внимавайте отрязаният клон да не отскочи назад.

При отрязването на клони на дървета винаги трябва да се реже отгоре надолу позволявайки на отрязания клон свободно да падне на земята. Понякога обаче може да се наложи отрязването на клона отдолу.

Трябва да бъдете особено внимателни при рязането на клон, който е под напрежение. Такъв клон може след отрязването му да отскочи и да удари оператора.

Не бива да режете клони катерейки се на дървото. Не бива да стоите на стълби, платформи, дърва или в други подобни позиции, които биха могли да доведат до загуба на равновесие и на контрол върху триона. Не бива да извършвате рязане на височина над вашите рамена. Триона трябва да се държи винаги с двете ръце.

5. Обслужване и поддръжка.

Преди пристъпване към почистването, проверката или ремонта на триона, трябва да сте сигурни, че двигателят е изключен и е изстинал. Свалете кабела от запалителната свещ за да избегнете случайното включване на двигателя.

5.1. Съхраняване.

Преди да бъде оставен на съхранение за период по-дълъг от един месец, от триона трябва

изцяло да се изпразни неговото гориво.

Изпразнете горивото от резервоара, включват двигателя и го оставяте да работи, докато горивото се изчерпи.

Всеки сезон използвайте ново гориво. Никога не бива да се използват каквито и да било почистващи средства за резервоара на горивото, понеже това може да доведе до повреда на двигателя.

Следва да обърнете особено внимание на това, вентилационните отвори в корпуса на двигателя да са чисти.

За почистване на пластмасовите елементи трябва да се използва слаб разтворител и гъба.

Разрешава се провеждането само на тези операции по поддръжката, които са описани в настоящата инструкция. Всички останали операции могат да бъдат извършвани само в оторизиран сервиз.

Не се разрешава извършването на каквито и да било промени в конструкцията на триона.

Когато трионът не е използван, той трябва да бъде съхраняван след почистването му върху плоска повърхност, на сухо място, недостъпно за деца.

Много е важно да не се допусне по време на съхранението събирането на утайка от гумени частици в основните елементи на горивната система - карбуратора, горивния филтър, тръбата, по която постъпва горивото или резервоара. Горива със съдържание на етилов или метилов алкохол могат да поглъщат влагата, което по време на съхраняването води до отделяне на горивната смес и образуването на киселини. Такъв бензин може да доведе до повреда на двигателя.

5.2. Въздушен филтър.

Замърсеният въздушен филтър предизвиква намаляване на ефективността на двигателя с вътрешно горене и увеличаване на разхода на гориво. Въздушният филтър трябва да бъде почистван след всеки 5 часа работа на триона.

Почистете капака на въздушния филтър (4) и повърхността около него, за да не проникнат замърсявания при неговото сваляне в камерата на карбуратора.

Отвинтват закрепването(3) на капака на въздушния филтър (4) и го демонтирате.

Извадете въздушния филтър.

Измийте въздушния филтър във вода със сапун, изплакнете го с чиста вода и го изсушете.

Монтирайте въздушния филтър проверявайки дали улеите по краищата на филтъра добре пасват към издатините върху капака на въздушния филтър (4).

При монтирането на капака на въздушния филтър (4) проверявате дали кабелът на запалителната свещ и винтовете за регулиране на карбуратора се намират на съответните места.

С цел да се избегне опасността от пожар или образуването на опасни изпарения, въздушният филтър не бива да бъде почистван с помощта на бензин или други леснозапалими разтворители.

5.3. Охлаждане на цилиндъра на двигателя.

Прахът събиращ се върху оребряването на цилиндъра може да предизвика прегряване на двигателя. Периодично контролирайте и почиствайте ребрата за охлаждане на цилиндъра по време на операциите по поддръжка на въздушния филтър.

5.4. Направляваща шина и режеща верига.

На всеки 5 часа работа трябва да се провери състоянието на шината и на веригата.

Преместват пусковия прекъсвач на запълването (14) в изключено положение.

Разхлабват и отвинтват гайките на направляващата шина (7).

Свалете капака (10) и демонтирайте шината (20) и веригата (21).

Почистете маслените отвори и улея в направляващата шина (20).

Смажете предното верижно колело на шината (22) през отвора намиращ се в предната част на шината. Проверявайте състоянието на веригата (21).

5.5. Острене на веригата на триона.

На режещите инструменти следва да се обръща повишено внимание. Режещите инструменти трябва да са остри и чисти, което гарантира безаварийното и безопасно извършване на работата. Работата с трион, който има изхабена верига, води до ускорено износване на веригата, направляващата шина и задвижващото колело на веригата, а може да доведе дори до скъсване

на веригата. Затова е много важно своевременно да се наостря веригата.

Остренето на веригата е сложна операция. Самостоятелното острене на веригата изисква употребата на специални инструменти и умения. Препоръчва се поверяването на тази операция на квалифицирани лица.

5.6. Горивен филтър.

Отвинтете капачката на резервоара за гориво (15).

С помощта на телена кукичка извадете горивния филтър през отвора за наливане на горивото.

Демонтирайте горивния филтър и го измийте с бензин или го сменете с нов. Монтирайте горивния филтър в обратно м резервоара.

Завинтете капачката на резервоара за гориво (15).

След демонтирането на горивния филтър използвайте кука за да повдигнете края на смукателния маркуч.

При монтажа на горивния филтър внимавайте да не би в смукателния маркуч да проникнат някакви замърсявания.

5.7. Маслен филтър.

Отвинтете капачката на резервоара за маслото (18).

С помощта на телена кукичка извадете масления филтър през отвора за наливане на маслото.

Измийте масления филтър в бензин или го сменете с нов. Отстранете всички замърсявания от резервоара.

Монтирайте масления филтър в резервоара.

Завинтете капачката на резервоара за масло (18).

При слагането на масления филтър в резервоара трябва да проверите дали той се докосва до предния десен ъгъл.

5.8. Запалителна свещ.

С цел безупречното функциониране на машината трябва периодично да се проверява състоянието на запалителната свещ. Демонтирайте капака на въздушния филтър (4).

Извадете въздушния филтър.

Свалете кабела от запалителната свещ.

С помощта на ключа за свещи (в екипировката) отвинтете запалителната свещ.

Почиствете и регулирайте разстоянието между контактите (0,65 mm), а при необходимост сменете свещта.

5.9. Други указания.

Проверете дали няма течове на гориво, разхлабени връзки и повредени основни части, особено връзките на ръкохватките и закрепването на направляващата шина. В случай, че бъдат открити някакви повреди, то преди повторната употреба трябва да сте сигурни, че трионът е отремонтиран.

Всякакъв вид неизправности трябва да бъдат отстранявани от оторизирания сервиз на RAIDER.



Преди работа с машината прочетете инструкциите за употреба.



Работете с каска, антифони и предпазни очила.



Внимание! Опасност!



Внимание! Опасност от обратен удар. (Откат).



При работа винаги дръжте машината с двете ръце.

Original instruction manual

Congratulations for the purchase of our RAIDER brand gasoline chain saw. As being properly installed and operated, RAIDER are safe and reliable power tools, and their usage brings real pleasure. For your convenience an excellent service network of 45 service stations has been built across the country.

Before operating the gasoline chain saw, please read carefully all instructions, recommendations and warnings and keep them safe for further reference for all who will use the fan heater.

In case you decide to sell or submit this product to a new owner, please make sure the "Instructions' manual" is available with it, so that new owner can get acquainted with the relevant safety measures and operating instructions.

EUROMASTER Import Export Ltd. is an authorized representative of the manufacturer and owner of the trademark RAIDER.

Address: Sofia City 1231, Bulgaria "Lomsko shausse" Blvd. 246, tel 02 934 33 33, 934 10 10, www.raider.bg; www.euromasterbg.com; e-mail: info@euromasterbg.com.

Since 2006 the company has introduced and maintained its Quality Management System as per ISO 9001:2008 with a scope of certification: Trade, import, export and service of hobby power, air and mechanical tools and hardware. The certificate was issued by Moody International Certification Ltd., England.

Technical Data

Parameter	Units of measurement	Value
Type of model	-	RDP-GCS07
Engine type	-	Air cooling single cylinder, two stroke
Cylinder displacement	cm ³	45.02
Power	kW	1.8
Specific fuel consumption at maximum engine power	g/kWh	560
Fuel consumption at maximum engine power	kg/h	0.9
Type of spark plug	-	Champion RCJ7Y, NGK BPMR7A or NHSP LD L8RTF
Idling speed	min ⁻¹	3 200
Clutch engagement speed	min ⁻¹	4 200
Maximum power speed	min ⁻¹	10 000
Fuel tank volume	ml	550
Chain oil	-	SAE 10W30
Oil tank volume	ml	260
Two-cycle oil/Gasoline mixing ratio	-	1:25 (1L fuel - 40ml oil)

Parameter	Units of measurement	Value
Chain pitch	Inch	0.325"
Chain gauge	Inch	0.058"
Number of drive link for saw chain 450mm (18")	-	72
Sprocket	-	7 teeth x 0.325" (8,25mm)
Recommended guide-bar length	min - max	350 - 450 mm, (14" - 18")
Cutting length with guide-bar 350 mm (14")	mm	340
Cutting length with guide-bar 400 mm (16")	mm	390
Cutting length with guide-bar 450 mm (18")	mm	440
Equivalent vibration level (ahveq) front / rear handle	m/s ²	6.5 / 8.4
Sound pressure level Lp _A	dB(A)	94
Sound power level Lw _A	dB(A)	114
Unit mass without guide-bar and saw-chain, empty tanks	kg	5.7

1. General guidelines for safe operation.

1.1. Safe operation of gasoline chain saws.

Warning! Persons unfamiliar with instruction manual are not allowed to use chain saw.

Use the chain saw for cutting wood only.

Other use of the chain saw is the sole responsibility of the user who should bear in mind that it may be dangerous.

The manufacturer is not responsible for losses and damages resulting from unintended use of the chain saw.

Workplace

1.2. Work area safety.

Keep your workplace tidy and ensure it is well lit.

Untidiness and insufficient illumination contribute to accidents especially when chain saws are in use.

Keep children and bystanders away from the workplace.

Distraction may cause loss of control over the tool.

1.3. Personal safety.

Use safety equipment, such as work suit, protective glasses, protective shoes, protective helmet, earmuffs, protection and leather gloves. Using safety equipment in appropriate conditions reduces risk of body injury.

Do not overestimate your abilities. Stand firmly and keep your balance at all times.

It enables better control over the saw in unpredicted situations.

Do not wear loose clothing or jewellery. Keep your hair, clothes and gloves away from moving parts.

Loose clothing, jewellery or long hair may be caught by moving parts.

1.4. Transportation and storing.

When carrying the chain saw switch off the engine, put on the chain cover and switch on the chain brake. Carrying unsecured and operating chain saw may cause body injury.

Carrying the chain saw is possible only when holding its front handle.

Other parts may not ensure appropriate grip and even cause injury.

Inspect your chain saw. Check alignment and fixing of moving parts, check against part cracks and

all other factors that may affect operation of the saw. Repair the saw before use if it is found damaged. Many accidents are caused by improper maintenance of tool.

Cutting chain should be clean and sharp. Proper maintenance of sharp cutting edges of chain reduces the risk of jamming and makes operation easier.

1.5. Power tool use and care.

Check proper operation of the saw brake regularly. In emergency situation, non-operational brake may make chain disengagement impossible.

1.6. Operation.

1.6.1. Switch off the chain saw engine before releasing the chain brake.

1.6.2. Be very careful at the end of a cut, because the saw having no support in processed material falls down due to its inertia, which may cause injuries.

1.6.3. When working for a long time, the saw operator may experience formication and numbness in fingers and hands.

1.6.4. Stop working in such case, because numbness reduces precision in saw use.

1.6.5. Fill the fuel tank of the saw with petrol and oil blend when the engine is off and cooled down, otherwise there is risk of spilling the blend and ignition from hot parts of the saw.

1.6.6. Do not start the saw when leakage is found, it may cause fire.

1.6.7. The saw heats considerably during operation. Be careful and do not touch hot parts of the saw with unprotected parts of your body.

1.6.8. Only one person can operate the chain saw at a time. All other persons shall be away from working area of the chain saw. Especially children and animals should be away from working area.

1.6.9. When starting the saw, its chain must not rest on the processed material or touch anything else.

1.6.10. When working with the chain saw hold it with both hands by both handles. Keep firm body position.

1.6.11. Children and juveniles cannot operate the chain saw. Allow access to the saw only to adults who know how to handle the tool. This instruction manual should be given with the chain saw.

Stop working with the chain saw with first signs of fatigue.

1.6.12. Before starting to cut set the chain brake lever in appropriate position (pull it to yourself). It is also hand guard.

1.6.13. Move chain saw away from the material being cut only when the cutting chain is working.

1.6.14. When cutting processed sawn wood or thin branches use support (sawing horse). Do not cut several boards at the same time (placed one on top of another), or material held by other person or held with foot.

1.6.15. Long objects should be firmly fixed before cutting.

1.6.16. In uneven, sloping terrain proceed with your work when facing upwards.

1.6.17. When cutting through always use the bumper spike as a point of support. Hold the saw by the rear handle and guide with the front handle.

1.6.18. In case the cut cannot be completed in one run, pull the saw a little back, put the bumper spike in another place and continue the cut lifting rear handle slightly.

1.6.19. When cutting in horizontal plane, position yourself at an angle as close to 90° from cutting line as possible. Such operation requires concentration.

1.6.20. When the chain is pinched when cutting with the tip of the bar, the saw may recoil towards operator. Because of this effect cut with the straight part of the chain whenever possible. Then, in case of pinching, the recoil effect changes direction away from the operator.

1.6.21. Be very careful when cutting wood when there is the risk of splitting. Pieces of wood that are cut off can be flung in any direction (risk of body injury!).

1.6.22. Only trained persons should cut tree branches! Uncontrolled fall of a tree branch constitutes a risk of body injury!

1.6.23. Do not cut with tip of the guide bar (risk of recoil).

1.6.24. Pay special attention to branches under strain. Do not cut branches, which hangs freely, from below.

1.6.25. Always stand to the side of predicted fall line of the tree that is to be cut.

1.6.26. During a tree fell there is a risk that branches of the tree, or trees in proximity, will break and

fall. Be very careful, otherwise a body injury may occur.

1.6.27. On a sloped terrain the operator should stay on upper part of the slope with respect to the tree being cut, never lower.

1.6.28. Watch out for logs that may roll down towards you. Jump away!

1.6.29. Operating saw tends to rotate when tip of the chain guide bar touches processed material. In such case the saw may get out of control and move towards the operator (risk of body injury!).

1.6.30. Do not use the saw above your shoulder level, or when standing on a tree, ladder, scaffold, trunk etc.

1.6.31. Avoid touching the muffler. Hot muffler may cause severe burns.

1.7. To prevent saw recoil follow below instructions.

1.7.1. Never start or guide a cut with the tip of the guide bar!

1.7.2. Always start cutting with saw previously switched on!

1.7.3. Ensure the cutting chain is sharp.

1.7.4. Never cut more than one branch at a time. When cutting off, watch out for surrounding branches. When cutting a tree through, watch out for nearby tree trunks.

2. Construction and use.

Petrol chain saw is a hand-held tool. It is driven by an air cooled, two-stroke combustion engine. Tool of this type is designed for tasks in home garden. The saw can be used for cutting down trees, cutting branches, firewood, wood for fireplace and other tasks where cutting wood is necessary. Petrol chain saw is a tool for amateur use only.

Use the device according to the manufacturer's instructions only.

3. Preparation for operation.

3.1. Carrying the chain saw.

Prior to carrying the chain saw slide chain cover onto guide bar and chain. When carrying the chain saw, hold it by front handle. Do not carry the saw when holding main handle. If several cuttings are to be made, switch off the chain saw with the ignition switch between consecutive tasks.

3.2. Installation of guide bars and saw chain.

Prior to guide bar installation remove plastic transport spacer, placed on guide fixing screws under the guard. Use pin and adjustment screw for adjustment of chain tension. It is very important that the bolt located on adjustment screw falls into hole in the guide bar during installation of the guide bar.

You can move the bolt to the front and back by turning the adjustment screw. Those parts must be set appropriately prior to starting guide bar installation in the saw.

Guide bar and chain are supplied separately.

Brake lever (6) must be in the upper (vertical) position.

Unscrew the guide bar fixing nuts (7) and remove the casing (10).

Put the chain (21) onto driving chain wheel located behind the clutch.

Install the guide bar (20) (slide it behind the clutch) onto guiding screws and push towards driving chain wheel.

Put the chain (21) onto guide bar chain wheel (22) from below.

Move the guide bar (20) away from the driving chain wheel, so chain guiding links are placed in the guide bar groove.

Ensure the pin of the chain tension adjustment screw is in the middle of the lower hole of the guide bar (20), adjust when necessary.

Place the casing (10) in its place and fix by slightly tightening guide bar fixing nuts (7).

Strain the chain appropriately using the chain tension adjustment screw (8). Chain tension is appropriate when the chain can be lifted by 3 to 4 mm in the middle of the guide bar in horizontal position.

Firmly tighten guide bar fixing screws (7) while holding the guide bar tip.

Prior to guide bar and chain installation ensure that position of chain cutting blades is appropriate (correct position of the chain on the guide bar is shown on the tip of the guide bar). Always wear protective gloves during checks and installation of the chain to prevent cuts from sharp edges of the chain.

New chain requires start-up period, which lasts approximately 5 minutes. Chain lubrication is very important in this phase. Check chain tension after start-up period and readjust if necessary.

Check and adjust the chain tension frequently. Too loose chain can easily slide off the guide bar, quickly wear out or quickly wear out the guide bar.

3.3. Filling saw tank with oil.

Oil tank in new chain saw is empty. Fill the tank with oil prior to first use.

Unscrew oil filler plug (18).

Pour in maximally 260 ml of oil (be careful to avoid contamination of oil during filling of the tank).

Screw oil filler plug (18).

Do not use oil that has been already used or regenerated, as this may damage the oil pump. Use SAE 10W/30 oil for the whole year or SAE 30W/40 in summer and SAE 20W/30 in winter.

3.4. Filling the fuel tank.

When filling the fuel, follow these rules:

Engine must not work.

You must not spill the fuel.

Accordingly to the below table, mix petrol (lead-free with octane number 95) with good quality engine oil for two stroke engines.

Recommended fuel blend ratio.

Working conditions Petrol: oil 25 : 1

1 L gasoline - 40ml two stroke oil

Unscrew fuel filler plug (15). Pour in previously prepared fuel blend (max. 550 ml). Screw fuel filler plug (15).

Most problems with combustion engines result directly or indirectly from fuel used. You must not use oil designed for four-stroke engines to prepare fuel blend.

4. Operation and settings

4.1. Starting the engine.

Hold the chain saw with both hands during operation.

Check level in the fuel tank and the oil tank.

Ensure the brake lever (6) is in the switched on position (moved to the front).

When engine is cold, pull out choke (2).

Set the ignition switch (14) to switched on position.

Place the saw on stable ground.

While holding the saw pressed against ground, pull slowly the starter line (13). Sistem EasyOn conducive to recoil start function, for easy starting..

After starting the saw, press the throttle lever lock (1) and throttle level (11) slightly (choke cable will move automatically to switched off position).

Allow the engine to heat up with throttle lever (11) slightly pressed.

Move the brake lever (6) to switched off position (to the back).

In case the engine does not start at the first try, pull out the choke (2) halfway and pull the starter line again.

Do not start the engine while holding the saw in hands. During start up the chain saw must rest on ground and be held firmly. Ensure the chain is free to move without touching any object. Do not cut any material with choke cable pulled out.

4.2. Stopping the engine.

Release the throttle lever (11) and allow the engine to run idle for a few minutes.

Set the ignition switch (14) to STOP position.

4.3. Checking chain lubrication.

Check lubrication of the chain and oil level in the tank before starting to work. Switch on the saw and hold it above ground. If you see enlarging oil marks, the chain lubrication works well. If there are no oil marks or they are very small, use oil feed adjustment screw (9) to make appropriate adjustments.

In case the adjustment brings no effects, clean oil outlet, upper hole of chain tension and oil way or contact service.

Make adjustments when the saw is switched off, observe precaution measures and do not allow the guide bar to touch ground. Operate the tool safely and maintain at least 20 cm distance from ground.

Use oil feed adjustment screw (9) to set amount of supplied oil accordingly to respective operating conditions.

MIN position - oil flow decreases.

MAX position - oil flow increases.

When cutting hard and dry wood and using whole length of the guide bar when making a cut, set the oil feed adjustment screw (9) to the MAX position.

You can reduce amount of oil supplied by turning oil feed adjustment screw (9) to MIN position, when cutting soft and damp wood, or when only part of the working length of the guide bar is used.

Depending on ambient temperature and amount of oil supplied, you can operate the chain saw for 15 to 40 minutes per one filling the oil tank (tank capacity is 260 ml).

Oil tank should be almost empty when the fuel tank is emptied. When filling the fuel remember about filling oil tank as well.

4.4. Chain lubricants.

Durability of chain and guide bar depends heavily on quality of lubricant. Use only lubricants, which are designed for chain saws.

Never use regenerated or previously used oil for chain lubrication.

4.5. Chain guide bar.

Guide bar (20) is exposed to heavy wear especially in tip and bottom part. To prevent side wear due to friction, it is recommended to turn over the guide bar every time the chain is sharpened. Clean the guide bar groove and oil holes on that occasion. Guide bar groove is rectangular. Check the groove against wear. Put rule to guiding strip and outer surface of a chain tooth. If you observe distance between, the groove is correct. Otherwise the guide bar is worn out and needs to be replaced.

4.6. Chain wheel.

Driving chain wheel is subject to especially heavy wear. Replace the chain wheel when you observe clear signs of wear of wheel teeth. Worn chain wheel additionally reduces durability of chain. Chain wheel should be replaced by authorized service workshop.

4.7. Chain brake.

The saw features automatic brake, which stops the chain in case of recoil during chain saw operation. The brake engages automatically when force of inertia is applied to a weight located inside the brake casing. The chain brake can also be switched on manually, when the brake lever (6) is moved towards the guide bar (20). Switching the chain brake stops the chain movement in 0.12 sec.

4.8. Braking check.

Ensure the brake operates correctly before each use of the saw.

Put operating saw on the ground and open the throttle fully for 1 - 2 seconds to allow the saw engine to operate at its maximum speed.

Push the brake lever (6) forward. The chain should stop immediately.

In case the chain stops slowly or does not stop at all, replace the brake band and clutch drum before using the chain saw again.

To release the brake, pull the brake lever (6) towards the main handle (12) so you can hear sound typical of blockade snapping.

Ensure the chain brake operates correctly and the chain is sharp. It is very important for keeping potential recoil at a safe level.

In case the brake does not operate efficiently, adjust it or repair in authorized service site.

In case the engine operates at high speed with the chain brake switched on, the saw clutch will overheat. When the chain brake engages during operation of the engine, release the throttle lever

immediately and keep engine speed at low level.

4.9. Chain tension adjustment.

Cutting chain tends to lengthen during operation due to higher temperature. Longer chain loosens and may slip off the guide bar.

Loosen the guide bar fixing nuts (7).

Ensure the chain (21) remains in the guiding groove of the guide bar (20).

Use a screwdriver to turn the chain tension adjustment screw (8) clockwise, until the chain is strained appropriately (it should slightly hold the guide bar in horizontal position).

Check the chain tension again (it should be possible to lift the chain by approximately 3 - 4 mm in the middle of the guide bar).

Tighten firmly the guide bar fixing nuts (7).

Do not over-tension the chain. Adjustment of overly heated chain may lead to excessive tension when cooling down.

4.10. Operating the chain saw.

Before starting any planned task, familiarize yourself with section describing safe rules for chain saw operation. It is recommended to gain experience by cutting waste wood pieces. It will also allow to find out the chain saw possibilities.

Always observe safety regulations.

Use the chain saw only for cutting wood. Cutting other materials is forbidden.

Intensity of vibrations and recoil change depending on the type of wood being cut.

Do not use the chain saw as a lever to lift, move or split objects. When the chain is pinched in wood, switch off the engine and drive wooden or plastic wedge into the processed piece to release the chain saw. Start the tool again and commence cutting carefully.

Do not fix the saw to a stationary work station.

Attaching other devices, which are not allowed by the chain saw manufacturer, to the chain saw drive is forbidden.

It is not necessary to apply big force to the chain saw when using the tool. Apply light pressure only while the engine operates with the throttle fully opened.

When the chain saw is pinched in kerf during cutting, do not remove it forcefully. It may cause loss of control over the chain saw, operator injury and/or damage to the chain saw.

Release the chain brake before starting to work.

Press the throttle lever lock (1) and throttle lever (11) (wait until engine reaches its full speed before starting to cut).

Keep maximum speed for the whole time.

Allow the chain to cut wood. Press down the saw lightly.

Stop pressing the saw at the end of the cut to avoid losing control over the tool.

When the cutting has been finished release the throttle lever (11) and allow the engine to run idle.

Switch off the engine before putting the chain saw away.

Keeping high speed of the engine when not cutting wood causes unnecessary losses and wear of parts.

4.11. Protection against recoil.

Recoil is movement of the guide bar of the chain saw up and/or back, which happens when the part of the chain on the guide bar tip encounters an obstacle.

Ensure the processed material is firmly fixed.

Use clamps to fix the material.

Hold the chain saw with both hands when starting up and during operation.

During recoil the chain saw cannot be controlled and the chain is loosened.

Incorrectly sharpened chain increases risk of recoil.

Do not cut above level of your shoulders.

Avoid cutting with guide bar tip, it may cause sudden recoil - to the back and up. Always use complete safety equipment and appropriate working clothes when operating the chain saw.

Disassembly of protections, inappropriate operation, maintenance, improper guide bar or chain replacement may contribute to increase of risk of body injury in case of recoil. Never modify the saw in

any way. By using modified chain saw, the user loses all warranty rights. Warranty voids also when the chain saw is used in accordingly to information contained in this manual.

4.12. Cutting pieces of wood.

When cutting wood follow guidelines for safety of work and do as follows:

Ensure the wood piece cannot be moved.

Use clamps to fix short pieces of material before cutting.

Cut wood or wood-like materials only.

Before cutting ensure the chain saw will not come into contact with stones or nails, as it could cause pulling the saw out and damage to the chain.

Avoid situations when working saw might touch wired fence or ground.

When cutting branches support the saw as much as possible and do not cut with the tip of the guide bar.

Watch out for obstacles such as protruding stumps, roots, hollows and holes in the ground, as they may be cause of an accident.

4.13. Felling a tree.

Felling trees require great experience. Do not perform activities for which you are not qualified!

Define the tree fall line. Consider wind, lean of the tree, location of heavy branches, complexity of work after tree fall and other factors.

When tidying area around the tree remember to ensure proper ground grip and escape path to use when the tree falls.

Predict and tidy up two escape paths at 45° angle, counting from the line opposite to expected line of the tree fall. There must be no obstacles on these paths.

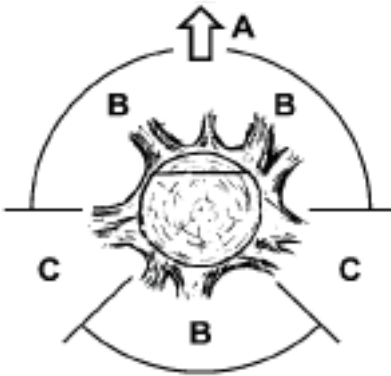

- A. Direction of tree felling.
- B. Hazard zones.
- C. Withdrawal division.

The cutting is done by making three notches. Steering is done first notch, including upper and lower notch, and then ends with the felling notch. By proper placement of the three notches can be controlled direction. Make an initial upper notch at an angle, one third of the trunk diameter deep. Make a horizontal notch lower, to join the top. Perform overthrown notch horizontally from the opposite side of the guide and a little higher than lower surface of the notch.

Insert wedges on time to avoid pinching of the saw chain.

Fell the tree by driving a wedge rather than cutting through the whole trunk.

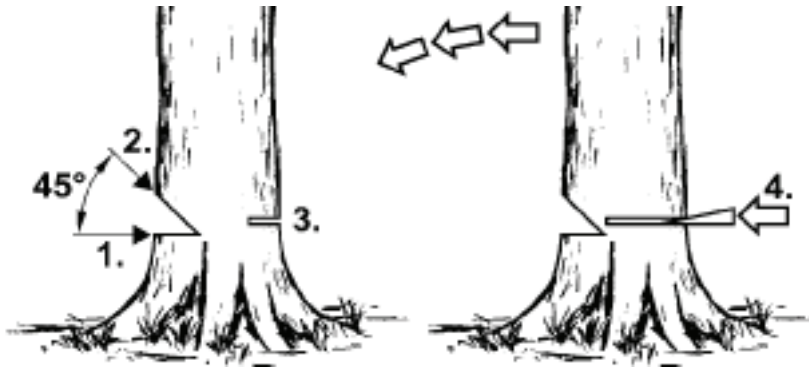

When felling trees observe all safety rules and do as follows:

When the chain is pinched, switch off the chain saw and release the chain with a wedge. Wedge should be made of wood or plastic. Never use steel or cast iron wedge.

Falling tree may pull other trees.

Danger zone radius is 2.5 height of the falling tree.

If the operator is inexperienced or amateur it is recommended to have training rather than gaining the experience without supervision.

Do not fell trees when:

Conditions in danger zone cannot be determined due to fog, rain, snow or darkness.

Line of tree felling cannot be determined due to wind or wind blows.

4.14. Cutting through trunks.

Press the bumper spike (19) against the material and make a cut.

If the cutting cannot be finished even after the chain saw range is fully utilized, do as follows:

Move the guide bar back from the cut material to a certain distance (with cutting chain still operating) and move the main handle (12) a little down, support the bumper spike (19) and finish the cut by lifting the main handle (12) a little.

4.15. Cutting a trunk lying on the ground.

Always keep good feet and ground grip. Do not stand on the trunk.

Watch out for possibility of the trunk rotation.

Observe manual guidelines related to work safety to avoid the chain saw recoil.

Always finish cutting at the side opposite to compressive stress to avoid pinching the chain in kerf.

Before starting to work check the stress direction in the trunk that is to be cut, to avoid pinching chain of the saw.

To eliminate stress, the first cut should be made at the tension side.

When cutting a trunk that is lying on the ground, first make a cut deep 1/3 of the trunk diameter, then turn the trunk over and finish cutting at the opposite side.

When cutting a trunk that is lying on the ground, do not allow to sink the cutting chain into the ground under the trunk. Negligence may cause immediate damage to the chain.

When cutting trunk that is lying on the slope, the operator should always be at the slope side above the trunk.

4.16. Cutting a trunk lifted above the ground.

In case the log is supported or placed on stable sawing horse, depending on the place of operation, make the cut 1/3 of the trunk diameter deep on the side under tension and finish cutting on the opposite side.

4.17. Trimming and cutting bushes and tree branches.

Start cutting branches of a felled tree at its base and continue towards top of the tree. Do small branches with a single cut.

First, check which way the branch bends. Then make a cut from the inside of the bend and finish cutting on the opposite side. Be careful, the branch being cut may spring back.

When trimming tree branches, always cut downward to enable free fall of cut branch. However, sometimes undercutting the branch from the bottom may be helpful.

Be very careful when cutting a branch that may be under stress. Such branch may spring aside and hit the operator.

Do not cut branches when climbing up the tree. Do not stand on ladder, platforms, logs or positions that may cause loss of balance and control over the chain saw. Do not cut above level of your shoulders. Always hold the chain saw with both hands.

5. Operation and maintenance.

Ensure the engine is switched off and is cold before cleaning, checking or repairing the chain saw. Disconnect wire from the ignition plug to prevent accidental start up of the engine.

5.1. Storage.

Empty the fuel system before deciding to store the tool for more than one month.

Drain fuel from the fuel tank, start the engine and allow it to use all remaining fuel and stop working.

Use new fuel each season. Never use any cleaning agents on fuel tank, it may damage the engine.

Pay special attention to keep the ventilation holes of the engine casing pervious.

Clean plastic parts with mild detergent and a sponge.

You can proceed with maintenance actions only described within this instruction manual. Any other action can be carried out only by authorized service.

Do not make any changes in chain saw construction.

When not in use, chain saw should be stored clean, on flat surface, in dry place and beyond reach of children.

When storing it is important to avoid deposition of rubber particles in basic parts of the fuel system, such as carburettor, fuel filter, fuel line and fuel tank. Fuels with alcohol additives (ethanol or methanol) may absorb moisture and that during storing causes separation of fuel blend ingredients and formation of acids. Acidic petrol may damage the engine.

5.2. Air filter.

Dirty air filter reduces efficiency of combustion engine and causes increase of fuel consumption. Clean the air filter after each 5 hours of the saw operation.

Clean the air filter lid (4) and its surroundings, so the dirt does not get into carburettor chamber after the lid is removed.

Unscrew knob for air filter lid (3) and remove air filter lid (4).

Remove air filter.

Use water with soap to clean the filter, wash with clean water and dry thoroughly.

Install air filter. Ensure the grooves on the air filter rim match protrusions on the air filter lid (4).

When installing the air filter lid (4) make sure to properly place ignition plug wire and access sleeves for carburettor adjustment screws.

Do not wash the air filter in petrol or any other flammable solvent to avoid fire hazard or appearance of dangerous vapours.

5.3. Cylinder fining.

Dust deposition on the cylinder fining may cause motor overheating. Check regularly and clean the cylinder fining when carrying out maintenance of the air filter.

5.4. Guide bar and saw chain.

Check condition of the guide bar and chain every 5 hours of the saw operation.

Set the ignition switch (14) to off position.

Loosen and unscrew the guide bar fixing nuts (7).

Remove the casing (10) and disassemble guide bar (20) and chain (21).
Clean oil holes and groove in the guide bar (20).
Lubricate tip chain wheel of the guide bar (22) through the hole located on the guide bar tip.
Check condition of the chain (21).

5.5. Chain sharpening.

Pay attention to cutting tools. Cutting tools should be sharp and clean, it allows efficient and safe operation. Operating the saw with blunt chain causes quick wear of the chain, guide bar and driving chain wheel, and breaking the chain in the worst case. That is why it is important to sharpen the chain on time.

Chain sharpening is a complex operation. Sharpening the chain by yourself requires use of special tools and skills. It is recommended to entrust sharpening the chain to qualified persons.

5.6. Fuel filter.

Unscrew the fuel filler plug (15).
Use wire hook to remove the fuel filter through the fuel filler hole.
Disassemble the fuel filter and wash it in petrol or replace with a new one.
Install the fuel filter in the tank.
Tighten the fuel filler plug (15).

When the filter has been dismantled use the wire hook to hold up the end of the suction line.
Be careful during fuel filter installation to prevent contamination from getting into the suction line.

5.7. Oil filter.

Unscrew oil filler plug (18).
Use wire hook to remove the oil filter through the oil filler hole.
Wash the oil filter in petrol or replace with a new one.
Remove dirt from the tank.
Install the oil filter in the tank.
Tighten oil filler plug (18).
When putting the oil filter into the tank make sure it reaches front right corner.

5.8. Ignition plug.

To maintain reliable operation of the device, check condition of the ignition plug on a regular basis.
Remove air filter lid (4).
Remove air filter.
Remove wire from the ignition plug.
Put on plug key (included) and unscrew the ignition plug.
Clean and adjust spacing between contacts (0.65 mm) (replace ignition plug when necessary).

5.9. Other instructions.

Ensure there are no fuel leaks, loosened joints or damages of main parts, especially main handle joints and guide bar fixing. When you find any damage, make sure it is repaired before next use of the chain saw.

All faults should be repaired by service workshop authorized by the RAIDER.



Read the instructions' manual before using the machine.



On all jobs performed with the saw you must always wear safety goggles to guard your eyes from flying materials/objects and a sound-proof helmet, earmuffs or the like to protect your

hearing. Wear a safety helmet if there is a risk of objects falling on you from above.



Warning! Danger!



Protect yourself from saw kickback.



Hold the chain saw securely with both hands during use.

Manual de instructiuni,

Felicitari pentru achizitionarea fierastrului nostru pe benzina marca RAIDER. Fiind corect instalate și operate, produsele Raider sunt unelte electrice siguresi fiabile. Pentru confortul dumneavoastra o retea de 10 puncte de service a fost creata în întreaga tara. Înainte de a utiliza fierastrul cu lant pe benzina, va rugam sa cititi cu atentie toate instructiunile, recomandarile și avertizarile și pastrati-le în continuare în conditii de siguranta, de referinta pentru toti cei care vor folosi produsul. În cazul în care va decideti în a vinde sau a înainta acest produs unui nou proprietar, va rugam sa va asigurati ca "Manualul de Instructiuni" este disponibil cu el, astfel ca noul proprietar sa se familiarizeze cu masurile de siguranta și instructiunile de utilizare.

S.C. Euromaster S.R.L este un reprezentant autorizat al producatorului și proprietar al marcii Raider.

Adresa: Str. Horia, Closca si Crisan, nr. 5, hala 3, Otopeni, Ilfov, tel 021.3510106, www.raider.bg; www.euromasterbg.com; e-mail: service@euromasters.ro.

Începând cu anul 2006 compania a introdus și mentinut Sistemul de Management al Calitatii conform ISO 9001:2008, cu un domeniu de certificare: comert, import, export și de servicii de scule electrice, aer mecanice și hardware hobby. Certificatul a fost emis de catre Moody International Certification Ltd., Anglia.

Date tehnice

Parametru	Unitate de masura	Valoare
Model	-	RDP-GCS07
Tipul motorului	-	Un singur cilindru, în doi timpi cu racire pe aer
Cilindree	cm ³	45.02
Putere	kW	1.8
Tipul de bujie	-	Champion RCJ7Y, NGK BPMR7A or NHSP LD L8RTF
Ralanti	min ⁻¹	3 200
Viteza angajament ambreiaj	min ⁻¹	4 200
Viteza maxima	min ⁻¹	10 000
Volumul rezervorului de combustibil	ml	550
Ulei de lant	-	SAE 10W30
Volumul rezervorului de ulei	ml	260
Raportul de mixaj Ulei/Benzina	-	1:25 (1L combustibil - ulei 40ml)
Tangaj lant	Inch	0.325"
Ecartament lant	Inch	0.058"
Pinion	-	7 teeth x 0.325" (8,25mm)
Lungime recomandata bara ghidaj	min - max	350 - 450 mm, (14" - 18")

Parametru	Unitate de masura	Valoare
Lungime taiere bara ghidaj 350 mm (14")	mm	340
Lungime taiere bara ghidaj 400 mm (16")	mm	390
Lungime taiere bara ghidaj 450 mm (18")	mm	440
Nivel echivalent de vibratii mâner fata/spate	m/s ²	6.5 / 8.4
Nivel presiune sunet L _{pA}	dB(A)	94
Nivel putere sunet L _{wA}	dB(A)	114

1. Orientari generale pentru functionarea în conditii de siguranta.

1.1. Functionarea în conditii de siguranta a fierastraielor cu lant pe benzina.

Atentie! Persoanele care nu sunt familiarizate cu manualul de instructiuni, nu au voie sa utilizeze fierastraul cu lant.

Utilizati fierastraul cu lant doar pentru taierea lemnului. Alta utilizare a fierastraului cu lant este responsabilitatea exclusiva a utilizatorului, care ar trebui sa aiba în vedere faptul ca aceasta poate fi periculoasa.

Producatorul nu este responsabil pentru pierderi și daune rezultate din utilizarea neintentionata a fierastraului cu lant.

Locul de lucru.

1.2. Siguranta zonei de lucru.

Pastrati locul de munca curat și asigurati-va ca este bine luminat.

Dezordinea și iluminarea insuficienta contribuie la accidente mai ales atunci când fierastraiile cu lant sunt în uz.

Tineti copiii și trecatorii departe de locul de munca.

Distragerea atentiei poate provoca pierderea controlului asupra masinii.

1.3. Siguranta personala.

Folositi echipamente de siguranta, cum ar fi costum de lucru, ochelari de protectie, încaltaminte de protectie, cască de protectie, aparatori pentru urechi, manși de piele de protectie. Folosirea echipamentului de siguranta în conditii corespunzatoare reduce riscul de vatamare corporala. Nu supraestimati abilitatile dumneavoastra. Stati ferm și pastrati-va echilibrul în orice moment. Acest lucru permite un control mai bun asupra fierastraului în situatii neprevazute.

Nu purtati haine largi sau bijuterii. Pastrati-va parul, hainele și manșile departe de piesele în mișcare.

Hainele largi, bijuteriile sau parul lung pot fi prinse de catre partile în mișcare.

1.4. Transport si depozitare.

Cand transportati fierastraul, montati protectia de lant si porniti frâna de lant. Transportarea fierastraului nesecurizat si/sau în functiune poate provoca leziuni. Transportarea fierastraului este posibila numai atunci când tineti mânerul din fata. Alte zone nu pot asigura o aderenta adecvata si acest lucru poate duce la provocarea de leziuni.

Verificati fierastraul dumneavoastra. Verificati alinierea și fixarea pieselor în mișcare, verificati împotriva fisurilor și tuturor factorilor care pot afecta functionarea fierastraului. Reparatii fierastraul înainte de a-l utiliza, în cazul în care se constata deteriorat. Multe accidente sunt cauzate de întretinerea necorespunzatoare a masinii.

Lantul de taiere trebuie sa fie curat și ascutit. Întretinerea corespunzatoare a muchiilor ascutite de taiere ale lantului reduce riscul de bruiaj și face munca mai ușoara.

Înainte de transportarea fierastraului cu lant, plasati capacul de protectie al lantului pe lama de ghidaj. Atunci când transportati fierastraul cu lant, tineti-l de mânerul din fata. Nu transportati fierastraul atunci când tineti mânerul principal. În cazul în care se vor executa mai multe taieri, opriti fierastraul cu lant, luându-i contactul între sarcinile consecutive.

1.5. Folosirea si intretinerea produsului.

Verificati functionarea corecta a frânei de fierastrau în mod regulat. În situatii de urgenta, frâna non-operationala poate face dezangajare lantului imposibila.

1.6. Functionare.

1.6.1. Opriti motorul fierastraului cu lant înainte de a elibera frâna de lant.

1.6.2. Fiti foarte atent, la sfârșitul taierii, deoarece fierastraul nu are nici un suport si poate cadea din cauza inertiei sale, acest lucru poate provoca leziuni.

1.6.3. Atunci când se lucreaza pentru o lunga perioada de timp, operatorul fierastraului poate simti furnicaturi și amorteala în mâini și degete.

1.6.4. Opriti lucrul în acest caz, deoarece amorteala reduce precizia în utilizarea fierastraului.

1.6.5. Umpleti rezervorul de combustibil al fierastraului cu amestec de benzina și ulei atunci când motorul este oprit și racit, altfel exista riscul de varsare a amestecului si de aprindere de la partile fierbinti ale fierastraului.

1.6.6. Nu porniti fierastraul atunci când o scurgere este gasita, aceasta poate provoca un incendiu.

1.6.7. Fierastraul se încalzește considerabil în timpul functionarii. Fiti atent și nu atingeti partile fierbinti ale fierastraului cu partile neprotejate ale corpului.

1.6.8. Doar o singura persoana poate opera fierastraul la un moment dat. Toate celelalte persoane vor fi departe de zona de lucru a fierastraului cu lant. În special copiii și animalele ar trebui sa fie departe de zona de lucru.

1.6.9. La pornirea fierastraului, lantul nu trebuie sa se sprijine pe materialul prelucrat sau sa atinga orice altceva.

1.6.10. Când se lucreaza cu fierastraul cu lant tineti-l cu ambele mâini de ambele mânere. Mentineti corpul în pozitie ferma.

1.6.11. Copiii și tinerii nu pot opera fierastraul cu lant. Se permite accesul la fierastrau doar adultilor care știu cum sa foloseasca produsul. Acest manual de instructiuni trebuie sa fie oferit impreuna cu fierastraul cu lant.

Opriti lucrul cu fierastraul la primele semne de oboseala.

1.6.12. Înainte de a începe sa taiati, setati maneta de frâna a lantului în pozitia corespunzatoare (se trage spre dumneavoastra). Este, de asemenea, o protectie de mâna.

1.6.13. Mutati fierastraul cu lant departe de materialul taiat numai atunci când lantul de taiere este în lucru.

1.6.14. Când taiati cherestea sau ramuri subtiri, folositi un punct de sprijin (capra de taiere). Nu taiati mai multe placi în același timp (așezate una peste alta), sau materiale tinute de alte persoane, sau tinute cu piciorul.

1.6.15. Obiectele lungi ar trebui sa fie bine fixate înainte de taiere.

1.6.16. Pe teren accidentat, în panta, lucrati doar pozitionat înainte, în sus.

1.6.17. Când taiati folositi întotdeauna vârful barei de protectie ca un punct de sprijin. Tineti fierastraul cu lant de mânerul din spate și de ghidati-l cu mânerul din fata.

1.6.18. În cazul în care taierea nu poate fi finalizata într-o singura miscare, trageți fierastraul puțin din spate, puneti bara de protectie într-un alt loc și continuati taierea ridicând usor de mânerul din spate.

1.6.19. La taierea în plan orizontal, pozitionati-va la un unghi cât mai aproape de linia de taiere de la 90 grade. O astfel de operatiune necesita concentrare.

1.6.20. Lantul se poate bloca atunci cand taiati cu varful lamei si fierastraul poate da înapoi spre operator. Din cauza acestui effect de recul incercati sa taiati cu partea dreapta a lantului de câte ori este posibil.

1.6.21. Fiti foarte atent atunci când taiiti lemnul, deoarece exista riscul de împrastiere a aschiilor. Bucati de lemn, care sunt taiate pot fi aruncate in orice directie (risc de vatamare corporala!).

1.6.22. Doar persoanele instruite pot sa taie crengile copacilor! Caderea necontrolata a unei ramuri de copac constituie un risc de vatamare corporala!

1.6.23. Nu taiati cu vârful lamei de ghidare (risc de recul).

1.6.24. Acordati o atentie deosebita ramurilor sub tensiune. Nu taiati ramuri, care atârna în

mod liber.

1.6.25. Întotdeauna stați de partea liniei prezise de cadere a copacului care urmează să fie tăiat.

1.6.26. În timpul unei căderi de copac există riscul ca ramuri de copac, sau copaci în apropiere, să se rupă și să cadă. Fiți foarte atenți, altfel un pot să apărea leziuni.

1.6.27. Pe un teren înclinat operatorul ar trebui să stea pe partea de sus a pantei cu privire la copacul ce este tăiat.

1.6.28. Feriți-vă de bustenii care se pot rostogoli spre dumneavoastră. Sariti departe!

1.6.29. Fierăstraul în funcțiune, tinde să se rotească atunci când vârful lamei de ghidaj a lantului atinge materiale prelucrate. În astfel de cazuri se poate scăpa de sub control și de a se îndrepta spre operator (riscul de vătămare corporală!).

1.6.30. Nu utilizați fierăstraul deasupra nivelului umerilor dvs., sau atunci când stați în picioare pe un copac, scară, schelă, portbagaj, etc.

1.6.31. Evitați să atingeți toba de eșapament. Toba de eșapament fierbinte poate provoca arsuri grave.

1.7. Pentru a preveni reculul, urmați instrucțiunile de mai jos.

1.7.1. Nu porniți sau ghidați o tăiere cu vârful lamei de ghidaj!

1.7.2. Întotdeauna începeți tăierea cu fierăstraul pornit anterior!

1.7.3. Asigurați-vă că lantul de tăiere este ascuțit.

1.7.4. Nu tăiați niciodată mai mult de o ramură la un moment dat. Când tăiați, aveți grijă la ramurile din jur. Când tăiați un copac, aveți grijă la trunchiurile de copac din apropiere.

2. Construcție și utilizare.

Fierăstraul cu lanț, pe benzină este un instrument de lucru portabil. Acesta este condus de un motor cu ardere internă, în doi timpi, racit cu aer. O astfel de unealtă este proiectată pentru sarcini din grădina casei. Fierăstraul poate fi folosit pentru tăierea arborilor, ramurilor, lemnului de foc, lemnului pentru cămin și alte sarcini în cazul în care tăierea lemnului este necesară. Fierăstraul cu lanț pe benzină este o unealtă pentru utilizarea de către amatori (hobby).

Utilizați produsul doar în conformitate cu instrucțiunile producătorului.

3. Pregătirea pentru utilizare.

3.1. Instalarea lamei de ghidaj și a lantului.

Înainte de a monta lama de ghidaj îndalurați distanțierul de plastic pentru transport, plasat pe șuruburile de ghidare. Folosiți acul și șurubul de ajustare, pentru a regla tensiunea lantului. Este foarte important ca boltul de pe șurubul de ajustare să se încadreze în gaura din lama de ghidaj în timpul instalării.

Puteti muta boltul în față și în spate prin rotirea șurubului de ajustare. Aceste parti trebuie sa fie setate corespunzator înainte de a începe instalarea lamei de ghidaj pe fierăstrau.

Lama și lantul sunt furnizate separat.

Maneta de frână (6) trebuie să fie în sus (vertical) poziționată.

Desurubați piulitele de fixare (7) și scoateți carcasa (10).

Puneți lantul (21) pe roata de conducere a lantului, situată în spatele ambreiajului.

Instalați lama de ghidaj (20) (glisați-o în spatele ambreiajului) pe șuruburile de ghidaj și împingeți spre roata de conducere a lantului.

Puneți lantul (21) pe roata de ghidaj a lantului (22) de jos.

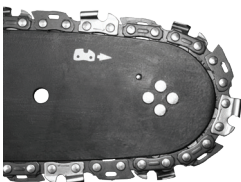

Mutați lama de ghidaj (20) departe de roata de conducere a lantului, astfel încât zălele lantului să fie plasate în canelura lamei de ghidaj.

Asigurați-va ca boltul surubului de ajustare a tensiunii lantului este mijlocul partii de jos a gaurii lamei de ghidaj (20), reglați atunci când este necesar.

Plasați carcasa (10), în locul sau și fixați strângând ușor piulitele de fixare ale lamei de ghidaj(7).

Fixați lantul în mod corespunzător folosind surubul de ajustare a tensiunii (8). Tensiunea este corespunzătoare, atunci când lantul poate fi ridicat cu 3 până la 4 mm, în mijlocul lamei de ghidaj, în poziție orizontală.

Strângeți bine șuruburile de fixare ale lamei (7) în timp ce țineți vârful ei.

Înainte de a instala lama de ghidaj și lantul asigurați-va ca poziția lamelor lantului este corectă (poziția corectă a lantului este indicată pe vârful lamei de ghidaj). Purtați întotdeauna mănuși de protecție în timpul instalării pentru a preveni tăieturi de la marginile ascuțite ale lantului.

Un nou lant necesită o perioadă de rodaj, care durează aproximativ 5 minute. Ungerea lantului este foarte importantă în această fază. Verificați tensiunea lantului după perioada de rodaj și reajustați, dacă este necesar.

Verificați și reglați tensiunea lantului frecvent. Lantul prea slabit poate aluneca cu ușurință de pe lama de ghidaj, se poate uza repede sau poate uza lama de ghidaj.

3.2. Adăugarea uleiului în rezervor.

Rezervorul unui nou fierăstrău cu lant este gol. Adăugați ulei în rezervor înainte de prima utilizare.

Desurbați capacul rezervorului de ulei (18).

Turnați maxim 260 ml de ulei (evitați contaminarea uleiului când îl adăugați).

Înăurbați capacul rezervorului de ulei (18).

Nu utilizați ulei folosit, acest lucru poate cauza deteriorarea pompei de ulei. Folosiți ulei SAE 10W/30 pe tot parcursul anului, sau SAE 30W/40 pe timpul verii și SAE 20W/30 pe timpul iernii.

3.3. Adăugarea combustibilului în rezervor.

Când adăugați combustibil, urmați aceste reguli:

Motorul nu trebuie să fie pornit.

Nu varsați combustibilul.

Conform datelor de mai jos, amestecați benzina (fără plumb, cu cifra octanică 95) cu ulei de motor de bună calitate special pentru motoare în doi timpi.

Raportul recomandat de amestec.

Condiții de muncă Benzina: ulei

Primele 20 de ore de funcționare 25:1 (1L combustibil - ulei 40ml)

Desurbați capacul rezervorului de combustibil(15). Turnați amestecul de combustibil pregătit anterior (max. 550 ml). Înșurbați capacul rezervorului de combustibil (15).

Cele mai multe probleme ale motoarelor cu ardere rezultă, direct sau indirect, din combustibilul utilizat. Nu trebuie să folosiți ulei conceput pentru motoarele în patru timpi pentru a pregăti amestecul de combustibil.

4. Funcționarea și setările.

4.1. Pornirea motorului.

Țineți fierăstrăul cu lant cu ambele mâini în timpul funcționării.

Verificați nivelul de la rezervorul de combustibil și rezervorul de ulei.

Asigurați-va că maneta de frână (6) este în poziția pornit (mutată spre față).

Când motorul este rece, trageți de soc (2).

Setați comutatorul de aprindere (14) pe poziția pornit (ON).

Așezați fierăstrăul pe un teren stabil.

În timp ce țineți fierăstrăul presat asupra solului, trageți încet sfoara demarorului (13).

Sistemul EasyOn conduce la diminuarea reculului, pentru o pornire ușoară.

După pornirea fierăstrăului, acționați maneta de blocare a accelerației(1) și apăsați ușor nivelul de accelerație (11), (cablu de soc se va muta automat la poziția oprit).

Lasăți motorul să se încălzească cu maneta de accelerație (11) apăsată ușor.

Mutați maneta de frână (6) la poziția oprit (la spate).

În cazul în care motorul nu pornește de la prima încercare, trageți șocul (2) la jumătate și trageți sfoara demarorului din nou.

Nu porniți motorul în timp ce țineți fierăstraul cu lant în mâini. În timpul pornirii fierăstraul cu lant trebuie să fie așezat pe teren și va trebui ținut ferm. Asigurați-va ca lantul este liber să se miște, fără a atinge orice obiect. Nu tăiați nici un material cu cablu de șoc tras în afara.

4.2. Oprerea motorului.

Eliberați maneta de accelerație (11) și lăsați motorul să ruleze în ralanti timp de câteva minute.

Setați contactul (14) la poziția STOP.

4.3. Verificarea lantului de ungere.

Verificați lubrifierea lantului și nivelul de ulei în rezervor înainte de a începe să lucrați. Porniți fierăstraul și țineți-l deasupra solului. Dacă vedeți urme de ulei estins, ungerea lantului funcționează bine. Dacă nu există semne de ulei sau acestea sunt foarte mici, utilizați șurubul de reglare de alimentare cu ulei (9) pentru a face ajustările necesare. În cazul în care ajustarea nu aduce efecte, curățați evacuarea de ulei, gaura de sus a lantului de tensiune sau contactați un service.

Faceți ajustări atunci când fierăstraul este oprit, respectați măsurile de precauție și nu permiteți lamei de ghidaj să atingă solul. Folosiți mașina în condiții de siguranță și mențineți cel puțin 20 cm distanță de la sol.

Folosiți șurubul de reglare alimentare cu ulei (9) pentru a stabili cantitatea de ulei furnizată conform condițiilor de funcționare respective.

Poziția MIN - debitul de ulei scade.

Poziția MAX – debitul de ulei crește.

Când tăiați lemnul tare și uscat și utilizați întreaga lungime a lamei de ghidaj, atunci când se face o tăiere, stabiliți șurubul de ajustare al uleiului (9) în poziția MAX.

Puteti reduce cantitatea de ulei furnizata de alimentare a uleiului cu șurubul de ajustare (9) la poziția MIN, atunci când tăiați lemnul moale și umed, sau atunci când doar o parte din lungimea de lucru a lamei de ghidaj este utilizată.

În funcție de temperatura mediului ambiant și de cantitatea de ulei furnizat, puteți utiliza fierăstraul cu lant timp de 15 până la 40 de minute cu un rezervor de ulei (capacitatea rezervorului este de 260 ml).

4.4. Lubrifianți de lant.

Durabilitatea lantului și a lamei de ghidaj depend puternic de calitatea lubrifiantului. Folosiți doar lubrifianți special pentru fierăstraiele cu lant.

Nu utilizați niciodată ulei folosit, pentru gresarea lantului.

4.5. Lama de ghidaj a lantului.

Lama de ghidaj (20) este expusă la uzura grea mai ales în partea de vârf și de jos. Pentru a preveni partea de uzură din cauza frecării, se recomandă întoarcerea lamei de ghidaj pe cealaltă parte, de fiecare dată când lantul este ascuțit. Curățați canelurile lamei și gaurile de ulei cu această ocazie. Canelurile lamei de ghidaj sunt dreptunghiulare. Verificați canelurile împotriva uzurii. Puneți o rigla între linia de ghidare și suprafața exterioară a unui dinte de lant. Dacă există distanță între canelurile sunt în regulă. În caz contrar, lama de ghidaj este uzată și trebuie înlocuită.

4.6. Roata lantului.

Roata de conducere a lantului este supusă la o uzură foarte puternică. Înlocuiți roata de lant, atunci când se observă semne clare de uzură a dinților roți. Roata uzată a lantului reduce și mai mult durabilitatea lantului. Roata lantului ar trebui să fie înlocuită, de către un atelier de service autorizat.

4.7. Frâna de lant.

Fierăstraul dispune de frâna automată, care oprește lantul în caz de recul în timpul funcționării fierăstraului cu lant. Frâna se angajează în mod automat atunci când forța de inerție se aplică la o greutate situată în interiorul carcasei de frâna. Frâna de lant poate fi, de asemenea, pornită manual, în cazul în care maneta de frâna (6) este mutată spre lama de ghidaj (20). Comutarea frânei lantului oprește mișcarea lantului în 0.12 sec.

4.8. Verificarea frânei.

Asigurați-va ca frâna funcționează corect, înainte de fiecare utilizare a fierastraului.

Puneți fierastraul în funcțiune, pe sol și deschideți accelerația complet pentru 1 - 2 secunde pentru a permite motorului fierastraului să funcționeze la viteza maximă.

Împingeți maneta de frâna (6) înainte. Lantul trebuie să se oprească imediat.

În cazul în care lantul se oprește încet sau nu se oprește deloc, înlocuiți banda de frâna și tamburul de ambreiaj înainte de a utiliza fierastraul cu lant din nou.

Pentru a elibera frâna, trageți maneta de frâna (6) spre mânerul principal (12), astfel încât să puteți auzi sunetul tipic de așezare în poziție.

Asigurați-va ca frâna lantului funcționează în mod corect și lantul este ascuțit. Este foarte important pentru păstrarea potențialului recul la un nivel de siguranță.

În cazul în care frâna nu funcționează eficient, se va regla sau repara într-un service autorizat.

În cazul în care motorul funcționează la viteza mare, cu frâna de lant pornită, ambreiajul fierastraului se va supraîncălzi. Atunci când frâna lantului se angajează în timpul funcționării motorului, eliberați maneta de accelerație imediat și mențineți turatia motorului la un nivel scăzut.

4.9. Reglarea tensiunii lantului.

Lantul de tăiere tinde să se lungească în timpul funcționării datorită temperaturii mai mari. Lantul mai lung se poate slăbi și poate aluneca de pe lama de ghidaj.

Deșurbați piulitele de fixare ale lamei (7).

Asigurați-va ca lantul (21) rămâne în canelura de ghidare a lamei (20).

Folositi o șurubelnita pentru a regla tensiunea șurubului de ajustare a lantului (8) în sensul acelor de ceasornic, până când lantul este tensionat corespunzător (aceasta ar trebui să mențină puțin lama de ghidaj în poziție orizontală).

Verificați tensiunea lantului din nou (ar trebui să existe posibilitatea de a ridica lantul cu aproximativ 3 - 4 mm, la mijlocul a lamei).

Strângeți cu fermitate piulitele de fixare ale lamei (7).

Nu supra-tensiona lantul. Ajustarea excesivă a lantului poate duce la tensiune excesivă atunci când se va raci.

4.10. Utilizarea fierastraului cu lant.

Înainte de a începe orice activitate planificată, familiarizați-va cu secțiunea care descrie normele de siguranță pentru lant prevăzute. Este recomandat pentru dvs să acumulați experiența prin tăierea de bucati de lemn. Aceasta va permite, de asemenea, să aflați posibilitățile fierastraului cu lant.

Respectați întotdeauna normele de securitate.

Utilizați fierastraul cu lant numai pentru tăierea lemnului. Taierea altor materiale este interzisă.

Intensitatea vibrațiilor și a schimbărilor de recul, se poate schimba în funcție de tipul de lemn tăiat.

Nu utilizați fierastraul cu lant ca o pârgă pentru a ridica, muta sau taia obiecte. Atunci când lantul este prins în lemn, opriți motorul și conduceți lama prin obiectul prelucrat pentru se va elibera fierastraul cu lant. Porniți instrumentul din nou și începeți tăierea cu grijă.

Atașarea de alte dispozitive, care nu sunt permise de producătorul fierastraului cu lant, la produs este interzisă.

Nu este necesar să se aplice forța mare asupra fierastraului cu lant atunci când utilizați instrumentul. Aplicați o presiune ușoară numai în timp ce motorul funcționează cu accelerația complet deschisă.

Când fierastraul cu lant este prins în fantă în timpul tăierii, nu-l scoateți cu forța. Aceasta poate duce la pierderea controlului asupra fierastraului cu lant.

Eliberați frâna lantului înainte de a începe să lucreze.

Apasați maneta de blocare a accelerației (1) și maneta de accelerație (11) (așteptați până când motorul atinge viteza deplină înainte de a începe să tăiați).

Mențineți o viteză maximă tot timpul.

Lasati lantul sa taie lemnul. Apasați ușor fierastraul.

Când a fost terminată de tăierea eliberați maneta de accelerație (11) și lasti motorului să ruleze

inactiv.

Opriti-va din presarea fierastraului la finalul taierii, pentru a evita pierderea controlului.

4.11. Protectia împotriva reculului.

Recul este o mișcare a lamei de ghidaj în sus / sau în spate, ceea ce se întâmplă atunci când o parte din lantul de pe vârful lamei întâlnește un obstacol.

Asigurați-va ca materialul prelucrat este bine fixat.

Folosiți cleme pentru a fixa materialul.

Tineti fierastraul cu lant cu ambele mâini atunci când îl porniți și în timpul functionării.

În timpul reculului fierastraul cu lant nu poate fi controlat și lantul este slabit.

Lantul incorect ascuțit crește riscul de recul.

Nu tăiați peste nivelul umerilor.

Evitați tăierea cu vârful lamei, acesta poate provoca recul brusc - la spate și în sus. Utilizați întotdeauna echipamentul de siguranță complet și haine de lucru adecvate atunci când utilizați fierastraul cu lant.

Demontarea protecțiilor, înlocuirea necorespunzătoare, a lamei de ghidaj și a lantului pot contribui la creșterea riscului de vătămare corporală în caz de recul. Nu modificați niciodată fierastraul, în nici un fel. Prin utilizarea fierastraului cu lant modificat, utilizatorul își pierde toate drepturile de garanție. Garanția, de asemenea, se pierde atunci când fierastraul cu lant nu este utilizat în conformitate cu informațiile continute în acest manual.

4.12. Taierea bucatilor de lemn.

Când tăiați lemn urmăriți liniile directe pentru siguranța muncii, după cum urmează:

Asigurați-va ca bucată de lemn nu poate fi mutată.

Folosiți cleme pentru a fixa piese scurte de material înainte de tăiere.

Tăiați doar lemn sau material asemănător lemnului.

Înainte de tăiere asigurați-va ca lantul nu va veni în contact cu pietre sau cuie, deoarece ar putea provoca deteriorarea lantului.

Evitați situațiile în care utilizarea de fierastraului ar putea atinge gardul electric sau solul.

Atunci când tăiați ramuri, sprijiniți fierastraul cât de mult posibil și nu tăiați cu vârful lamei.

4.13. Caderea de copaci.

Doborârea copacilor necesită experiență. Nu desfășurați activități pentru care nu sunteți calificat!

Definiți linia de cadere a copacului. Luați în considerare vântul, locația ramurilor grele, complexitatea muncii de după caderea copacului și de alți factori.

Când curățați zona din jurul copacului amintiți-va să vă asigurați de aderența corespunzătoare la sol și calea de evacuare atunci când copacul cade. Nu trebuie să existe obstacole de pe acest traseu.

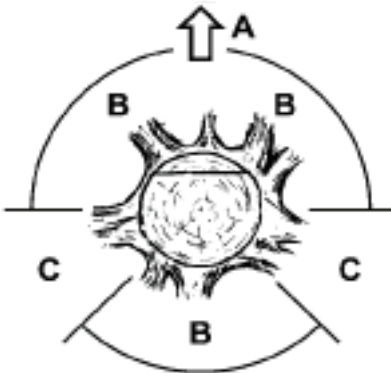

A. Direcția de tăierea a pomilor.

B. Zonele de pericol.

C. Retragerea.

Taierea se face prin trei crestaturi. Directia se face prin prima crestatura, și apoi se termina cu crestatura de cadere. Prin amplasarea corecta a celor trei crestaturi poate fi controlata directia. Efectuati o crestatura initiala de sus la un unghi, o treime din diametrul trunchiului. Se face o crestatura orizontala mai mica, sa se alature în partea de sus.

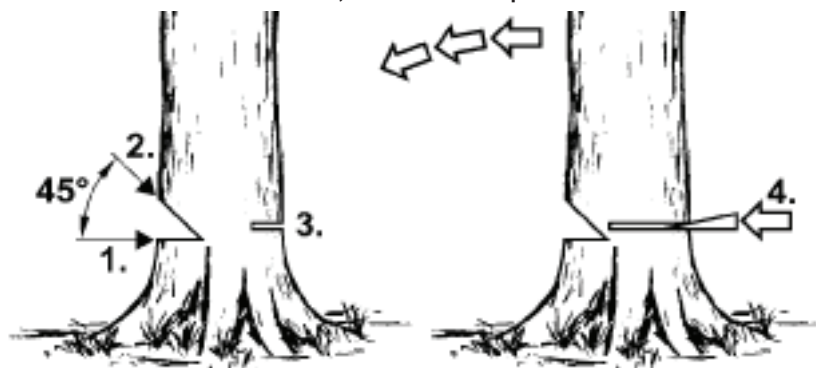

Când doborâți copaci, luați în considerare următoarele:

Atunci când lanțul este blocat, opriți fierastraul cu lanț și eliberați lanțul cu o pană. Pana ar trebui să fie făcută din lemn sau plastic. Nu folosiți niciodată o pană de oțel sau fontă.

Copacul în cadere poate trage alți arbori.

Raza zonei de pericol este de 2,5 din înălțimea arborelui cazut.

În cazul în care operatorul este lipsit de experiență sau este amator, este recomandat să aibă alături o persoană pregătită. Nu operați fierastraul în acest caz fără supraveghere.

Nu doborâți copaci până când:

Condițiile în zona de pericol nu pot fi determinate datorită cetei, ploii, ninsorii sau întunericului.

4.14. Taierea trunchiurilor.

Apasați dispozitivul de bară de protecție (19) față de material și faceți o tăietură.

Dacă tăierea nu poate fi terminată, chiar și după ce lanțul este pe deplin înfundat în material, procedați după cum urmează:

Mutați lama de ghidaj înapoi de materialul tăiat la o anumită distanță (cu lanțul încă în funcțiune), și mutați mânerul principal (12) un pic jos, susțineți vârful barei de protecție (19) și terminați de tăiat prin ridicarea mânerului principal puțin (12).

4.15. Taierea unui trunchi culcat pe pământ.

Pastrati întotdeauna o aderență bună față de sol. Nu stați pe trunchi.

Feriti-va de posibilitatea rotației trunchiului.

Respectați normele manualului legate de siguranța de muncă pentru a evita reculul.

Atunci când un trunchi pentru tăiere este situat pe pământ, faceți mai întâi o tăietură adâncă de 1/3 din diametrul trunchiului, apoi rotiți trunchiul și terminați de tăiat din partea opusă.

4.16. Taierea unui trunchi de deasupra solului.

În cazul în care bușteanul este susținut sau plasat pe capra, în funcție de locul de funcționare, faceți tăietura de 1/3 din diametrul trunchiului pe partea sub tensiune și terminați de tăiat pe partea opusă.

4.17. Taierea boschetelor și a ramurilor de copac.

Începeți tăierea ramurilor unui copac tăiat de la baza acestuia și în continuare spre partea de sus a copacului. Taiți ramurile mici cu o singură tăietură.

Pentru crengile curbate, verificați în ce parte se apleacă ramura. Apoi, faceți o tăietură de la interiorul curburii și terminați de tăiat pe partea opusă. Fiti atent, ramura ce se taie poate sări înapoi.

Când taiți ramurile copacilor, taiți mereu în jos, pentru a permite caderea liberă a ramurei tăiate. Cu toate acestea, uneori tăierea de sub ramura poate fi de ajutor.

Fiti foarte atenti atunci când taiati o ramura, care pot fi sub tensiune. O astfel de ramura poate sari și lovi utilizatorul.

Nu taiati ramuri atunci când urcati în copac. Nu stati pe scara, platforme, bușteni sau pozitii care ar putea duce la pierderea echilibrului și controlului asupra fierastraului cu lant. Nu taiati peste nivelul umerilor. Tineti întotdeauna fierastraul cu lant cu ambele mâini.

5. Utilizarea și întreținerea.

Asigurați-va ca motorul este oprit și este rece înainte de a-l curata. Deconectați firul de la fișa de aprindere pentru a preveni pornirea accidentală a motorului.

5.1. Depozitarea.

Goliți sistemul de alimentare înainte de a stoca instrumentul pentru mai mult de o luna.

Scurgeți combustibilul din rezervorul de combustibil, porniți motorul și lasați-o să utilizeze tot combustibilul rămas până se va opri din lucru.

Utilizați un nou combustibil în fiecare sezon. Nu utilizați niciodată agenți de curățare pe rezervorul de combustibil, se poate deteriora motorul.

Acordați o atenție deosebită pentru a menține orificiile de ventilație ale carcasei motorului permeabile.

Curățați componentele de plastic cu detergent folosind un burete.

Nu faceți nici o modificare asupra fierastraului cu lant.

Atunci când nu este în uz, fierastraul cu lant ar trebui să fie stocat curat, pe o suprafață plană, în loc uscat și departe de copii.

Atunci când se face depozitarea, este important să se evite depunerea de particule de cauciuc în elemente de bază ale sistemului de combustibil, cum ar fi carburator, filtru de combustibil, linia de combustibil și rezervorul de combustibil. Combustibilii cu aditivi de alcool (etanol sau metanol), pot absorbi umezeala, în timpul stocării și pot forma acizi. Benzina acidă poate deteriora motorul.

5.2. Filtrul de aer.

Filtrul de aer murdar reduce eficiența motorului cu ardere și cauzează o creștere a consumului de combustibil. Curățați filtrul de aer după fiecare 5 ore de funcționare.

Curățați capacul filtrului de aer (4) și împrejurimile sale, astfel murdăria nu se ajunge în camera de carburator după ce capacul este înlăturat.

Deșurubați capacul filtrului de aer (3) și scoateți-l afara (4).

Scoateți filtrul de aer.

Folositi apa cu sapun pentru a curata filtrul.

Instalați filtrul de aer doar după ce s-a uscat bine.

Înainte de a instala capacul filtrului de aer (4) asigurați-va că plasați corect fișa de aprindere și manșoanele de acces pentru șuruburile de reglare ale carburatorului.

Nu spălați filtrul de aer cu benzina sau orice alt solvent inflamabil, pentru a evita pericolul de incendiu sau apariția de vapori periculoși.

5.3. Lama de ghidaj și lantul.

Verificați starea lamei și a lantului la fiecare 5 ore de funcționare.

Setați comutatorul de aprindere (14) în poziția oprit.

Slăbiți și deșurubați piulitele de fixare ale lamei (7).

Scoateți carcasa (10) și demontați lama de ghidaj (20) și lantul (21).

Curățați lama de ghidaj și lantul (20).

Lubrifiați roata din vârful lamei (22) prin orificiul situat pe vârful lamei de ghidaj.

Verificați starea lantului (21).

5.4. Ascutirea lantului.

Acordați atenție la instrumentele de tăiere. Uneltele de tăiere trebuie să fie ascuțite și curate, să permită funcționarea eficientă și în condiții de siguranță. Utilizarea fierastraului cu lant tocit duce la o uzură rapidă a lantului, lamei de ghidaj și roții de conducere a lantului. De aceea, este important să ascuțiți lantul la timp.

Ascutitul lantului este o operațiune complexă. Ascutirea lantului de unul singur necesită utilizarea de instrumente speciale și abilități. Este recomandat să se încredințeze ascutirea lantului unor persoane calificate.

5.5. Filtrul de combustibil.

Deșurubati capacul rezervorului de combustibil (15).

Utilizati cârligul de sârma pentru a scoate filtrul de combustibil, prin orificiul de umplere cu combustibil.

Demontati filtrul de carburant și spalati-l cu benzina sau înlocuiti-l cu unul nou.

Instalati filtrul de combustibil în rezervor.

Strângeți capacul rezervorului de combustibil(15).

5.6. Filtrul de ulei.

Deșurubati capacul rezervorului de ulei(18).

Utilizati cârligul de sârma pentru a scoate filtrul de ulei, prin orificiul de umplere cu ulei.

Demontati filtrul de ulei și spalati-l cu benzina sau înlocuiti-l cu unul nou

Înlaturati mizeria din rezervor.

Instalati filtrul de ulei în rezervor.

Strângeți capacul rezervorului de ulei(18).

Atunci când puneti filtrul de ulei în rezervor sa va asigurati ca ajunge la coltul frontal-dreapta.

5.7. Fișa de bujie..

Pentru a mentine functionarea sigura a dispozitivului, verificati starea fișei de aprindere în mod regulat.

Scoateti capacul filtrului de aer (4).

Scoateti filtrul de aer.

Scoateti firul fișei de aprindere.

Deșurubati bujia folosind cheia inclusa în pachet.

Curatati și reglati distanta dintre contacte (0,65 mm) (înlocuiti fișa de aprindere atunci când este necesar).

5.8. Alte instructiuni.

Asigurati-va ca nu exista scurgeri de combustibil, articulatii slabite sau daune de piese principale, în special articulatiilor principale și mânerului de fixare. Când gasiti orice daune, asigurati-va ca produsul va fi reparat înainte de urmatoarea utilizare a fierastraului cu lant.

Toate defectiunile trebuie sa fie reparate de un atelier de service autorizat de catre RAIDER.



Cititi manualul de instructiuni înainte de a utiliza aparatul.



Atunci când utilizati produsul, trebuie sa purtati ochelari de siguranta pentru a proteja ochii de materiale care zboara si o casca pentru diminuarea sunetului, aparatori pentru urechi pentru a proteja auzul. Purtati o casca de protectie în cazul în care exista riscul caderii unor obiecte.



Atentie! Pericol!



Protejati-va de reculul fierastraului.



Tineti fierastraul cu lant în siguranta cu ambele mâini în timpul utilizarii.

SC Euromaster SRL nu este raspunzatoare pentru defectiunile cauzate din vina utilizatorului(sparturi,uzuri neconforme,piese distruse prin cadere, lovire, folosire incorecta, etc) sau pentru orice alte defectiuni ce survin in urma nerespectarii instructiunilor de mai sus.



- 3. Surub capac filtru aer
- 11. Buton acceleratie
- 13. Maner demaror cu sfoara
- 14. Buton pornit/oprit
- 15. Buson rezervor amestec
- 18. Buson rezervor ulei transmisie
- 19. Gheara pentru sprijin
- 20. Lama ghidaj
- 21. Lant pentru taiere
- 22. Roata dintata pentru ghidarea lantului

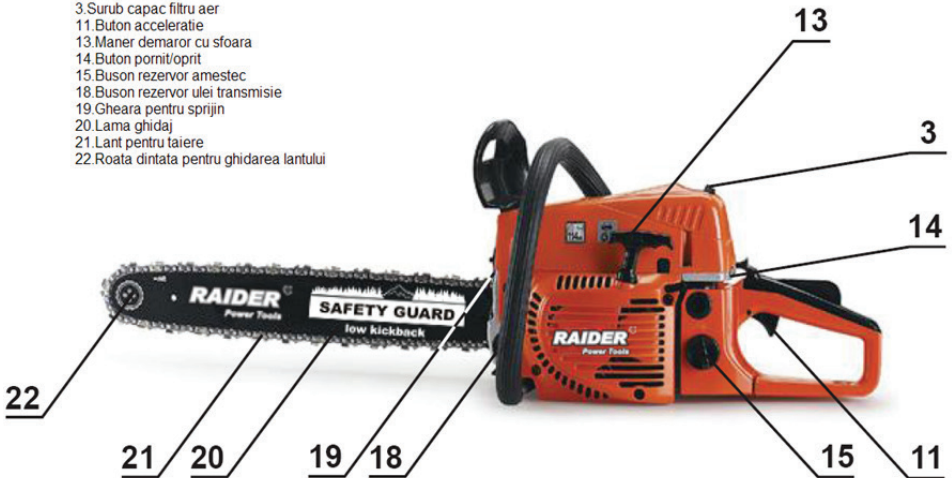

Оригинално упатство за употреба Почитувани корисници

Честитки за купување на бензински верижна пила од бързоразвиващата се марка за алатки - Рајдер. При правилно инсталирање и употреба, RAIDER се сигурни и доверливи машини и работата со нив ќе ви овозможи вистинско задоволство. За Вашето погодност е изградена и одличната сервисна мрежа со 40 сервисот низ целата Бугарска земја.

Пред да ја користите оваа машина, ве молиме внимателно запознајте со оваа “Упатство за употреба”.

Во интерес на Вашата безбедност и со цел да се обезбеди правилна и употреба, прочитајте упатствата внимателно, вклучувајќи ги и советите и предупредувањата во нив. За избегнување на непотребни грешки и инциденти, важно е овие инструкции да останат на располагање за во иднина на сите што ќе ги користат машината. Ако ја продадете на нов сопственик тогаш “Упатство за употреба” треба да се предаде заедно со неа, за да може новиот корисник да се запознае со соодветни мерки за безбедност и упатствата за работа.

RAIDER е трговска марка во сопственост на фирма “Евромастер Импорт Експорт” ООД, Софија 1231, бул “Ломско пат” 246, тел 02 934 33 33 934 10 10, www.raider.bg; www.euromasterbg.com; e-mail: info@euromasterbg.com.

Од 2006 година во компанијата е воведен системот за управување со квалитетот ИСО 9001:2008 со опсег на сертификација: Трговија, увоз, извоз и сервис на професионални и хоби електрични, пневматски и механички алатки и заедничка хардвер. Сертификатот е издаден од Мудис Меѓународната сертификација Ltd, Англија.

Технически данни

параметър	мерна единица	вредност
модел	-	RDP-GCS07
мотор	-	Едноцилиндров, бензинов, двухтактов с въздушно охлаждане
Волумен на цилиндарот	cm ³	45.02
моќност	kW	1.8
Специфична потрошувачка на гориво на максималната јачина	g/kWh	560
Потрошувачка на гориво на максималната јачина	kg/h	0.9
палење свеќа	-	Champion RCJ7Y, NGK BPMR7A или NHSP LD L8RTF
Број на вртежи во празен од	min ⁻¹	3 200
Вртежи во кои се вклучува центрифугални спојка	min ⁻¹	4 200
максимална брзина	min ⁻¹	10 000
Волумен на резервоарот за гориво	ml	550
Масло за синцирот	-	SAE 10W30
Волумен на резервоарот за масло на синцирот	ml	260

параметър	мерна единица	вредност
Состав на гориво мешавина (особено двотактен масло за мотори со воздушно ладење и бензин)	-	1:25 (1л гориво - 40 ml масло)
Чекор на синџирот	Inch	0.325"
Дебелина на водечките единици на синџирот	Inch	0.058"
Број на водечките единици на синџирот на шина 450mm (18 ")	-	72
Доведува запченици	-	7 зъба x 0.325" (8,25mm)
Препорачани должини на водечката шина	min - max	350 - 450 mm, (14" - 18")
Должина на сечење со водечка шина 350 mm (14 ")	mm	340
Должина на сечење со водечка шина 400 mm (16 ")	mm	390
Должина на сечење со водечка шина 450 mm (18 ")	mm	440
Еднакви нивоа на вибрации (ahveq) предни / задни гуми рачка	m/s ²	6.5 / 8.4
Ниво на звучен притисок LpA	dB(A)	94
Ниво на моќноста на звукот LwA	dB(A)	114
Маса без помошното шина, синџирот и празни резервоари	kg	5.7

1. Правила за безбедност.

1.1. Безбедна работа на бензинските верижни пили.

Предупредување!

На лицата незапознаени со текстот на упатството не е дозволено да користат корупција пила.

Бензинскиот пила може да биде користен само за сечење на дрво.

Корисникот презема целиот ризик во случај на употреба на пили за други цели сфаќајќи дека тоа може да биде опасно.

Производителот не е одговорен за штета произлегуваат од неправилна употреба на корупција пила.

1.2. Работно место.

На работното место треба да се одржи ред и да се обезбеди подобро осветлување.

Неред и лошото осветлување можат да доведат до несреќни случаи особено при употребата на верижни пили.

Да не се дозволени деца и странични набљудувачи до работното место.

Невниманието на операторот може да доведе до губење на контрола врз машината.

1.3. Лична безбедност.

Треба да се користат лични заштитни средства. Работен комбинезон, заштитни очила, заштитни обувки, заштитна шлем, антифони и кожени ракавици. Користење во одредени услови на заштитни средства намалува ризикот од телесни повреди.

Не преценета своите можности. Треба цело време да стоите цврсто и да го чувате рамнотежа. Тоа овозможува контрола над пила при непредвидени ситуации.

Не е дозволено носење на слободно виси облека или накит. Косата, облеката и ракавиците треба да се далеку од подвижните делови. Слободните облека, бижутерија и косата можат да се комплицираните во подвижните делови.

1.4. Транспорт и чување.

Пренесувајте пила треба да го изгаснете моторот, да ставиме куќиштето на сечење синџир и да ги вклучиме сопирачките на синџирот. Пренесување на вклучен и незаштитени пила може да резултира со телесна инвалидност.

Пила треба да се пренесува, како се држи за предниот држач. Чувањето на пили за други места не е сигурно и може да предизвика повреди ..

Пила мора да се контролира. Проверувајте на држачот на подвижните елементи, дали нема оштетени делови. Во случај да бидат констатирани повреди, потребно е тие да бидат отстранети пред употребата на пила. Неправилната начин на одржување на машината може да биде причина за многу несреќни случаи.

Сечење коло треба да биде чиста и со остри сечење рабови. Редовното острене на синџирот го намалува ризикот од заглават и олеснува работата.

1.5. Експлоатација и одржување.

Треба периодично да се проверува правилното функционирање на сопирачките на пила. Неисправната сопирачка може да доведе до не исклучување на сечење синџир во ризични ситуации.

1.6. Безбедност при работа.

1.6.1. По, како исклучите моторот на пила треба да ги вклучиме сопирачките на синџирот.

1.6.2. Бидете особено внимателни кон крајот на сечење. Во отсуство на отпор, што има обработени материјали трионът паѓа по инерција, и може да предизвика повреди.

1.6.3. При подолга работа операторот може да ја почувствува вкочанетост на прстите или рацете. Во таква ситуација треба да се прекине работата и да се направи потребната одмор, бидејќи со изтръпнали раце не можеме да направите добро пила.

1.6.4. При појава на знаци на замор треба веднаш да го прекинете работата.

1.6.5. Наполните резервоарот на пила со гориво само исклучен и изладен мотор, бидејќи постои ризик од истурање и палењето на горивото од жешките делови на машината.

1.6.6. Во случај на истекување на гориво или констатирани на нехерметичност не треба да вклучуваме пила, бидејќи постои опасност од пожар.

1.6.7. За време на работа трионът многу се загрева и треба да бидете посебно внимателни и да не ги допирате со голи раце жешките му делови.

1.6.8. Трионът може да го сервисира само од едно лице. Сите други лица треба да се наоѓаат далеку од зоната на дејствување на корупција пила. Тоа се однесува особено за деца и животни.

1.6.9. При вклучување на пила сечење синџир не треба да се сведува на материјалот наменет за обработка и да се допира до било каква. Таа треба да е слободна до постигнување на потребните вртежи на машината.

1.6.10. За време на работа држете пила цврсто со двете раце за двете рачки. Ракувате одржлива позиција.

1.6.11. Трионът не треба да се користи од деца и адолесценти. Трионът може да се користи само од возрасни, кои знаат како да работат со него. Корупција пила треба да биде предаден заедно со оваа упатство за услуга.

1.6.12. Пред да започнете треба да го исклучите сопирачките на синџирот (преземање рачката кон себе). Тој ја има улогата и на безбедносна пречка на раката.

1.6.13. Корупција пила се одзема од обработени материјали само движечка се сече коло.

1.6.14. При сечење на “пилење” дрво и / или на тенки гранки користете потпирач (“магаре”). Разделувајте неколку штици истовремено поставени еден врз друг, како и материјал раководен од друго лице или поткрепува со нога. Тоа е крајно опасно!

1.6.15. Лепете цврсто долгите обработени елементи.

1.6.16. Во кос терен стојте свртени со лицето кон наклонот за време на сечење.

1.6.17. При сечење во текот на целата ширина секогаш користете заштитната столпчиња како потпирач.

1.6.18. Ако е можно да извршите сечење од еден пат, поместете пила малку назад, поместете пила да потпре на друг шип и продолжете сечење, малку дигајте задниот држач.

1.6.19. При хоризонталното сечење треба да се постави под агол можно близок до 90 ° во однос на материјалот. Таква операција бара претпазливост.

1.6.20. При заглават на синџирот за време на сечење на врвот на синџирот може да настапи отскачане кон операторот. Поради тоа треба да разделувајте користејќи долниот дел на синџирот, зашто тогаш во заглават на синџирот отскачането нема да настапи кон Вашето тело.

1.6.21. Бидете особено внимателни при сечење на поделби се дрво. Отсечени парчиња дрво можат да бидат исфрлени во секоја насока и да предизвикаат телесни повреди!

1.6.22. Сечење на гранките на дрвјата мора да биде од страна на обучени лица. Неконтролирано паѓање на исечениот гранка на дрвото ризикот од телесни повреди!

1.6.23. Не е дозволено сечење со предниот дел на собирницата. Тоа ќе предизвика силен откат.

1.6.24. Контактирајте особено внимание на гранките кои висат. Не смее да се сечат на долната страна, слободно виси гранки.

1.6.25. Секогаш стојте отстрани кон предвидената линија на насоката на паѓање на дрвото, што разделувајте.

1.6.26. Кога повалјате дрво, постои ризик од кршење и паѓање на гранки или дрвја се наоѓаат во близина. Треба да бидете посебно внимателни бидејќи постои ризик од телесни повреди.

1.6.27. На навалени терени стојте секогаш повисока од обработени материјали и никогаш помалку.

1.6.28. Пазете се од дрвја тркалање се во ваша насока. Отскачайте настрана!

1.6.29. Вклучување пила може да се обрати кога предниот дел на помошното шина допира работното материјал. Во таков случај трионџот може одеднаш да отскокна кон операторот (ризик од телесни повреди!).

1.6.30. Не е дозволено користење на пила на височина над рамената или кога стоите на дрво, столбови, скели и др.

1.6.31. Избегнувајте допирање на ауслухот. Жешкиот ауслухот може да ви предизвика сериозни изгореници.

1.7. За да се избегне “отката” (отскачането) на пила, треба да се почитуваат следниве упатства.

1.7.1. Никогаш не започнувајте и не менувајте сечење со предниот дел на помошното шина на синџирот!

1.7.2. Секогаш започнувајте сечење со веќе вклучен пила и синџирот движечка се со потребната брзина!

1.7.3. Проверите дали сечење синџир е добро наострена.

1.7.4. Не треба никогаш да разделувајте повеќе од една гранка истовремено. За време на сечење обрнете внимание на соседните гранки. При сечење на дрвото по целата ширина треба да се обрне внимание на матичните на околните дрвја.

2. Функционално опис и намена на бензинскиот верижна пила.

Бензинскиот верижна пила е рачно водиме машина. Управувано се преку едноцилиндриот двотактен бензински мотор со внатрешно согорување и воздушно ладење. Наменет е за работа во домашната градина, за сечење на дрва, аранжираат на гранки, сечење на дрва за греење, како и за други операции поврзани со сечење на дрво. Овој бензинец верижна пила е уред наменет целосно за аматерски употреба.

Не е дозволено користење на уредот за активности различни од неговата намена!

3. Подготовка за работа.

3.1. Пренесување на корупција пила.

Пренесувајте корупција пила секогаш со заштитниот држач на собирницата и синџирот. Во случај да е потребно да се извршат неколку последователни операции на сечење, тогаш меѓу овие операции трионџт мора да биде исклучен преку лансирни прекинувач за палење.

3.2. Монтажа на помошното шина и на синџирот на пила.

За регулирање на повлекувањето на синџирот служи завртка со навртка со игла, кој влегува во дефиниции за тоа отвор на водечката шина. Особено важно е при монтажата на собирницата е го на навртката да влезе во дупката во перење.

Со вртење на завртката (при лабав истакнува собирницата навртка) вметнувајќи ја иглата се движи напред или назад и соодветно синџирот се разхлабва или затегнување.

Сопирачка мора да биде исклучен. Повлечете ја рачката за сопирачката кон предниот држач. Рачката за сопирачката (6) мора да се наоѓа во горно (вертикално) положба.

Отвинтвате прицврстување ореви на собирницата (7) и извадете го заштитниот капак (10) на истиот.

Стави синџирот (21) на погонските запченици наоѓа над истиот.

Стави водечката шина (20) на помошното шпилки. Ставете ја максимално блиску до предводена запченици.

Стави синџирот (21) на погонските верижно тркало и перење (22), проверувајќи водечките единици на синџирот да влезат во каналот на собирницата.

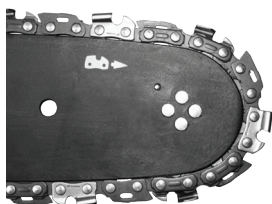

Поместете водечката шина (20) оддалечување ја од водечките запченици така што помошното елементи на синџирот да се наоѓаат во улея на помошното шина.

Проверите дали го на навртката на го шрафот за затегнатоста на синџирот се наоѓа долниот отвор на собирницата (20).

Ставете го капакот (10) на лице место му и затегнат малку навртките на помошното шина (7).

Оптегнувајте сечење синџирот на пила со навртки за затегнатоста на синџирот (8). Синџирот е затегната правилно тогаш кога може да се откаже 3 до 4 mm во средината на водечката шина. Мерењето се врши кога собирницата е во хоризонтална положба.

Стегнете ги навртките (7) Држете го предниот дел на помошното шина.

Пред инсталирање на помошното шина и сечење синџир, треба да се провери правилното располагање на сечење острици на синџирот (правилно располагање на синџирот на собирницата е прикажано на предниот дел на собирницата). Носете заштитни ракавици при проверка и инсталирање на синџирот со цел да се избегне повреда од остри сечење рабови.

При поставување на нова синџир на триото е потребно време околу 5 минути за загревање. Во овој период е многу важно подмачкувањето на синџирот. По загревањето проверете затегнатоста на синџирот и ако е потребно коригирајте.

Доста често треба да проверите и прилагодите нејзиното затегнатоста, бидејќи слободните синџир лесно може да падне од собирницата, побрзо се изхабјава или води до брзо изхабјаване на помошното шина.

3.3. Полнење на резервоарот на пила со масло.

Резервоарот за масло на новиот пила е празен. Затоа пред првата употреба е потребно да го наполните резервоарот со масло.

Отвинтете капачето на резервоарот за течноста за подмачкување на синџирот (18).

Сипете максимално 260 ml масло (внимавајте да не падне во резервоарот некакви загадувачи).

Зашрафете го капачето на резервоарот за течноста (18).

Не треба да користено или регенерација масло, бидејќи тоа може да доведе до оштетување на масло пумпа. Користете масло SAE 10W/30 текот на целата година. Во текот на летото SAE 30W/40, а во зима SAE 20W/30.

3.4. Полнење на резервоарот со гориво.

При полнењето на гориво ги следниве правила:

Моторот не мора да биде вклучен.

Не треба да се дозволи горивото.

Измешајте бензин (безоловен со октански број 95) со висок квалитет масло за двотактен бензински мотори со воздушно ладење во следново однос.

Препорачани пропорции на гориво смеса.

Во првите 20 часа работа е добро односот на бензин за двотактен масло да биде 1:25 (1л гориво - 40 ml масло)

Отвинтете капачето на резервоарот за гориво (15). Сипете претходно подготвената смеса гориво (максимум 550 ml). Зашрафете капачето на резервоарот за гориво (15).

Повеќето проблеми со двотактен мотор со внатрешно согорување се поврзани со употребеното гориво. Треба да внимавате да не го користите масло наменето за 4-тактови мотори.

4. Работа и поставки.

4.1. Палење на моторот.

За време на работа треба да го држите корупција пила со двете раце.

Проверете дали резервоарите се вчитани со гориво и масло.

Проверете дали рачката на сопирачката (6) се наоѓа во положбата OFF (рачката треба да биде преместен кон предниот држач).

При ладен мотор повлечете смукача (2).

Поместете лансирни прекинувач за палење (14) во положба вклучено.

Ставете пила на еднаква хоризонтална површина на земјата.

Држи цврсто пила поставена на земјата. Застанете со врзат на прстите на десната нога на задната рачка. Извлечете го рачниот starter до крај, како фатете го погодно за рачката (13). Благодарение на системот EasyOn, се обезбедува лесно стартување, брзо и рамномерно забрзување на моторот.

По палењето притиснете бравата (1) на рачката за гас. Потоа притиснете со показалецот ја рачката за гас (11). Смукачът (2) автоматски ќе се врати.

Оставате моторот да се загрее како благо притискање рачката за гас (11).

Во случај моторот не запали по првиот обид, превземете ја рачката на смукача (2) половина и повторно повлечете ја рачката на starterот.

Не смее да се пали моторот, кога држите пила со рака. За време на палењето трионът треба да биде поставена на земјата и да биде цврсто држен. Треба да проверите дали синџирот може да се врти слободно без да допира други предмети. Не смее да се сечат било какви материјали, кога смукача (2) исчезнала.

4.2. Исклучување на моторот.

Отпуштете ја рачката за гас (11), за да може моторот да работи неколку минути.

Преместувате лансирни прекинувач за палење (14) во положба (STOP).

4.3. Проверка на подмачкувањето на синџирот.

Пред да почнете да разделувајте, проверете подмачкувањето на синџирот на пили и нивото на маслото во резервоарот. Вклучете пила држејќи го над земјата над светла

заднина. Ако се гледаат зголемува се траги од масло, тоа значи дека подмачкувањето на синџирот функционира правилно. Ако нема никакви траги или ако тие се минимални, треба да ја прилагодите количината на маслото за подмачкување на синџирот преку навртки (9). Во случај регулирањето не даде никакви резултати, треба да се исчисти масло пат од резервоарот до синџирот. Ако и тоа не даде резултат, контактирајте со сервисот.

Тоа регулирање се врши при исклучен пила и предмет на потребните заштитни мерки, а во никој случај не се дозволува собирницата да допре земјата. Безбедно е да се задржи дистанца минимум 20 см од земјата.

За време на работа, количината на маслото во резервоарот никогаш не смее да биде под минимално дозволеното ниво "MIN".

Полнење масло до положба "MAX".

При сечење на сува и тврда дрво и за време на целата работна должина на собирницата регулировачниот завртка (9) треба да се стави во положба "MAX".

При сечење на мека и влажна дрво или делумно користење на работната должина на собирницата може да се намали количеството на користени масло со вртење на регулировачниот завртка (9) во насока на положба "MIN".

Во зависност од температурата на животната средина и поставеното количество користени масло може да се работи со трио од 15 до 40 минути при едно полнење на масло резервоар (обемот на резервоарот е 260 ml).

Масло резервоар треба да биде речиси празен во исто време кога се испразни резервоарот за гориво. При полнење на гориво не треба да заборавите да се вчита и резервоарот за масло.

4.4. Подмачкување средства се користат за подмачкување на синџирот.

Трајноста на синџирот и помошното шина на пила во голема мера зависи од квалитетот на користените подмачкување средство. Треба да се користат исклучиво за подмачкување средства наменети за верижни пили.

Никогаш не смеат да се употребуваат користени или регенерација масло за подмачкување на синџирот на пила.

4.5. Насочувачка шина на синџирот.

Помошното шина на синџирот (20) е изложена на особено интензивно абење на предната и долната страна. Со цел да се избегне еднострано изхабяване поради триењето, се препорачува при секое острене на синџирот да се обрнува перење. Истовремено треба да се исчисти улея во собирницата и отворите за маслото. Улеят на собирницата има правоаголна форма. Проверувајте улея за степенот на абење. Долепете линија кон водечката шина и надворешната површина на заб од синџирот. Ако забележите отворот меѓу нив, тоа значи дека улеят е во ред. Во спротивно, собирницата веројатно е истрошена и треба да биде заменета.

4.6. Водечко запченици.

Водечката запченици е елемент, кој е особено подложен на абење. Во случај да бидат забележани видливи знаци на изхабяване на забите на корупција тркало, тој треба да биде сменето. Старите верижно тркало дополнително го намалува трајноста на синџирот на пила. Верижно тркало треба да биде сменето во овластен сервис.

Избегнувајте допирање на загушителя. Жешкиот придувачи може да биде причина за сериозни изгореници.

4.7. Сопирачка на синџирот.

Бензинскиот верижна пила е опремен со автоматски сопирачка, која запира движењето на синџирот во случај да дојде до отскачане за време на сечење. Сопирачките дејствува автоматски со помош на инерциски механизам. Сопирачките на синџирот може да биде активирана рачно со поместување на рачката (6) во насока на помошното шина (20). Сопирачките се активира за 0,12 s.

4.8. Проверка на сопирачките.

Пред секоја употреба на пила мора да се проверува работењето на сопирачката.

Стави вработените пила на земјата и вклучете моторот на највисоки брзина 1 - 2 секунди.

Вклучете сопирачките со притискање на рачката (6) напред. Синџирот треба веднаш да престане.

Ако синџирот запира бавно или воопшто не запира, тој треба да се смени лентата на сопирачката и барабанот на квачилото пред повторна употреба на пила.

За да се ослободи сопирачките треба да се движи рачката (6) кон главната рачка (12) додека не слушнете карактеристично клик.

Пред секоја употреба на пила, проверувајте дејството за сопирање на синџирот, како и дали синџирот е наострена. Ова е многу важно и им овозможува да се ограничи евентуалната отскачане до безбедно ниво.

Во случај сопирачка е неисправна, треба пред спроведуваат работа да се регулира или поправи во овластен сервис.

Ако моторот работи со голема брзина при вклучена кочница на синџирот, тоа ќе доведе до прегревање на спојката на пила. Откако ќе се активира сопирачките на синџирот додека моторот работи, треба веднаш да се ослободи рачката за гас и да го оставите моторот на бавни брзини.

4.9. Затегнатоста на синџирот на пила.

За време на работата со пила сечење синџир се продолжува поради топлината. Разтегнатата синџир се разхлабва и може да се излезе од водечката шина.

Олабавете прицврстување ореви на собирницата (7).

Проверете дали синџирот (21) се наоѓа во улея на собирницата (20).

Со помош на шрафцигер зашрафете десно навртки за затегнатоста на синџирот (8) додека синџирот не биде доволно затегната. Внимателно одржувајте помошното шина во хоризонтална положба.

Повторно проверете затегнатоста на синџирот. Синџирот би требало да може да биде покрената од горниот крај на собирницата на височина од околу 3 - 4 mm.

Цврсто стегнете ги навртките на собирницата (7).

Не смее да се затегнатоста синџирот премногу силно. Регулирање извршено при силно загреана синџир може да доведе до прекумерна и затегнатоста по ладење.

4.10. Работа со корупција пила.

Пред да пристапите кон планираната работа треба да се запознаете со точката содржи правилата за безбедна работа со корупција пила. Се препорачува прво да се поупражнявате сечење непотребни парчиња дрво. Ова ќе ви помогне да се запознаете подетално со можностите на пила.

Секогаш треба да се почитуваат правилата за безбедност.

Корупција пила може да се користи само за сечење на дрво. Не е дозволено да се сечат со него други материјали.

Интензитетот на вибрациите и ефектот на отскачането се различни при сечење на различни видови на дрво.

Не е дозволено користење на корупција пила како лост служи за подигање, преместување или поделба на објекти. Во случај на заглават на колото треба да се исклучи моторот и да се натпаа во вдлабнување процепот пластичен или дрвен клин, за да се ослободи пила. Потоа повторно вклучете пила и внимателно почнете со сечење.

При сечење не треба да се притиска силно пила. Треба да биде само мал притисок кога трионџт работи со притисната рачката за гас.

Ако за време на сечење трионџт се заколат во процепот во никој случај не треба да го извлечете насила. Ова може да доведе до губење на контролата врз пила и до повреда на операторот и / или до оштетување на пила.

Пред започнување на работата сопирачките на синџирот треба да биде исклучена.

Притиснете го копчето за бравата на рачката за гас (1) и рачката за гас (11). Пред да започнете сечење почекајте додека не се достигнат максимална брзина.

За време на работа одржување на високи вртежи.

Оставете синџирот да сече дрво. Притискајте пила само малку надолу.

За да го избегнете контрола, кон крајот на операцијата треба да престанете да притискате пила.

По завршувањето на сечење отпуштете ја рачката за гас (11) и оставете го моторот да работи во празен од.

Пред да оставите пила, изгаснете го моторот.

Одржување на брзини на пила без сечење на дрво води до непотребно губење и изхабявање на деловите.

4.11. Заштита од отскачание.

Под отскачание се разбира движење на помошното шина на синцирот на пила нагоре и / или назад што може да се случи кога синцирот на пила со својата преден дел се потпре во некој предмет.

Треба да се убедите дали обработени материјали е цврсто прицврстен. На држачот на материјалот користете затегнува.

При вклучување и за време на работа треба да го држите цврсто пила со двете раце.

При отскачанието трионџт е надвор од контрола и може синцирот да се лабави.

Неправилно начената синцир зголемува ризикот од отскачание.

Не треба никогаш да разделувајте на височина повисока од рамениците.

Треба да се избегнува сечење со помош на предниот дел на собирницата, бидејќи тоа може да предизвика ненадејно отскачание на пила назад и нагоре. При работа со корупција пила секогаш треба да се користи полна опрема, како и соодветна работна облека.

Отстранувач на заштитните средства, неправилното одржување, одржување или неправилно вршење промена на помошното шина или на синцирот може да доведе до зголемување на ризикот од телесни повреди при евентуално отскачание. Не е дозволено да вршите каква било реконструкција на пила. Во случај на употреба на доброволно реконструиран пила корисникот губи сите права произлегуваат од гаранцијата. Губењето на гаранција може да биде резултат исто така и на употребата на пила во спротивност со информациите содржани во оваа постапка.

4.12. Сечење на парчиња дрво.

При сечење на парчиња дрво треба да ги почитувате упатствата за безбедност на трудот и да живеете на следниов начин:

Проверете дали парче материјал не може да се пресели.

Средното парчиња материјал пред почетокот на сечење треба да прицврсти со употреба на стегане.

Може да разделувајте само дрво или дървесиноподобни материјали.

Пред сечење проверете дали трионџт нема да се соочи со камења или клинци, бидејќи тоа би можело да доведе до отплесване на пила и оштетување на синцирот.

Избегнувајте ситуации во кои вработените пила би можел да се допре до жица ограда или до земјата.

При сечење на гранки, колку што е можно потпирајте пила и обидувајте се да разделувајте со предниот дел на помошното шина.

Обрнете внимание на пречки од родот на стрчат пџнове, корени, вдлабнатини и дупки во земјата, бидејќи тие можат да бидат причина за несреќен случај.

4.13. Сечење на дрвја.

Повалянето на дрва бара големо искуство. Не се операции за кои сте доволно квалификуван!

Одредена насока на паѓање на дрвото, имајќи предвид дува ветар, наклонот на дрвото, поставеноста на тешките гранки, степенот на тежина на работа по повалянето и други слични околности.

При чистењето на местото околу дрвото треба да оставите доволно простор за да можете да се поместете за време на падот на дрвото и да се обрне внимание на стабилноста на теренот.

Треба претходно да предвиди и чистење на два патот за брзото ви повлекување. Тие треба да бидат под агол околу 45 ° од линијата спротивна на предвидената насока на падот на дрвото. На овие патишта не смее да има никакви пречки.

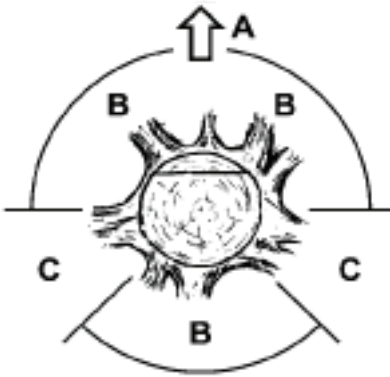

- A Насока на поваляне на дрвото.
- B. Зони на опасност.
- C. станица за даунлоадирање.

Повалянето се постигнува со тоа што се прават три скретница. Прво се прави насочат скретница, вклучувајќи горен (2) и долен (1) скретница, а потоа се завршува повалянето со повалящ скретница (3). Преку правилно располагање на трите скретница може да се контролира насоката на повалянето.

Направете почетен горен скретница, под агол, на една третина од дијаметарот на дрвото спротивната страна на падот му. Направете долен хоризонтален скретница, кој да се соедини со горниот.

Направете повалящия скретница хоризонтално од спротивната страна на наведување и малку повисоко од долниот крај.

Користете клинови, за да не се заколнат синџирот на пила.

Дрвото се поваля преку паѓањето на клин (4) во повалящия скретница, а не преку сечење му текот на целата ширина.

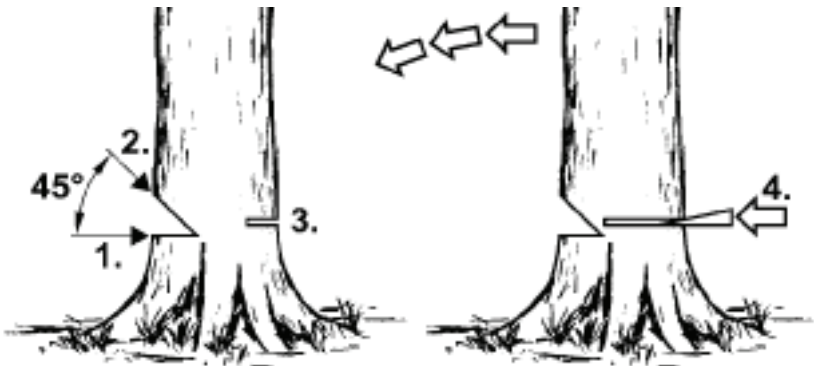

При сечење на дрва треба да се почитуваат сите правила за безбедност и да се постапува на следниов начин.

Ако дојде до заглават на синџирот на пила, треба да се исклучи пила и да се ослободи синџирот со помош на клин. Клинови треба да се направени од дрво или пластика. Во никој случај не е дозволено користењето на челични или лиено железо клинови.

Паѓачкото дрво може да повлече со себе и други дрвја.

Опасната зона е еднакво на 2,5 должини поваленото дрво.

Ако операторот е почетник или неискусни лице, се препорачува да не се учи сам, а да помине обука.

Не смее да се сечат дрва во следниве случаи:

Ако не можат да се дефинираат условите во опасната зона поради магла, дожд, снег или самрак. Ако не може со сигурност да се утврди насоката на падот на дрвото поради силен ветер.

4.14. Сечење на пънове.

Притиснете референци шип (19) во материјалот и правите сечење.

Во случај да не сте успеале да завршите сечење покрај исцпувањето на можностите за преместување на пила, треба:

Да се повлече помошното шина назад одредено растојание од обработени материјали (при работи сечење синџир) и да го преместите малку главната рачка (12), како потпирајте референци шип (19) долу и продолжете сечење дигајте главната рачка (12) малку нагоре.

4.15. Сечење на повалено дрво.

Секогаш треба да стоите цврсто на земјата. Не стојте на повалени дрвја.

Внимавајте поваленото дрво да не се сврти.

Следете ги упатствата во врска со безбедноста на трудот, за да се избегне отката на пила.

Секогаш треба да заврши сечење од земјата спротивна на насоката на тензиите во дрво со цел да не спречите заглават на синџирот на пила во процепот.

Пред започнување на работа проверете насоката на тензиите во дрвото, што ќе разделувајте за да се избегне заглават на синџирот на пила.

Првото сечење треба да направите од земјата која се наоѓа под притисок со цел неговото елиминирање.

При сечење на повалено дрво, прво треба да направите сечење на длабочина 1/3 од дијаметарот му, потоа обраќајте дрвото и довршување сечење од спротивната страна.

При сечење на дрво повалено не треба да си дозволувате синџирот да влезе во земјата под него. Непочитувањето на ова може да доведе до моментално оштетување на синџирот.

При сечење на дрва повалени се наоѓаат на коса површина операторот секогаш треба да стои повисоко од дрвото.

4.16. Сечење на дрво со употребата на потпирач.

При сечење на дрва потпрени врз стабилни реквизитите во зависност од местото на сечење секогаш треба да се изврши процеп на длабочина една третина од дијаметарот на спротивната страна, каде што е напон, а потоа завршуваат сечење кај спротивната.

4.17. Сечење и аранжираат на гранки на дрвјата и грмушките.

Аранжираат на гранките на дрвјата повалените започнувате долу и продолжувате во насока на неговата круна. Малите гранчиња треба да се сечење со еден заман.

Прво се проверува на која страна е оган филијалата. Потоа направете првичната сечење спротивната страна на виткање, како го заврши од спротивната страна. Внимавајте исечениот гранка да не отскокна назад.

При сечење на гранки на дрвјата секогаш треба да се сече врвот надолу овозможувајќи им на исечениот гранка слободно да падне на земјата. Понекогаш сепак може да се стави сечење на гранката од долу.

Мора да бидете особено внимателни при сечење на гранка, кој е под напон. Таков гранка може по сечење му да отскокна и да ја погоди операторот.

Не треба да разделувајте гранки бротчиња се на дрвото. Не треба да стоите на скали, платформи, дрва или други слични позиции кои би можеле да доведат до губење на рамнотежа и контрола на пила. Не смее да вршите сечење на височина над вашите раменици. Пила треба да се држи секогаш со двете раце.

5. Сервис и одржување.

Пред спроведуваат чистењето, проверка или поправка на пила, треба да бидете

сигурни дека моторот е изгаснат и е изладен. Извадете го кабелот од палење свеќа за да се избегне случајно палење на моторот.

5.1. Чување.

Пред да биде оставен на чување за период подолг од еден месец, од пила треба целосно да се испразни неговото гориво.

Испразнете горивото од резервоарот, го вклучува моторот и го оставате да работи додека горивото се изврши.

Секоја сезона користете ново гориво. Не треба никогаш да се користат било какви средства за чистење на резервоарот на горивото, бидејќи тоа може да доведе до оштетување на моторот.

Треба да се обрне особено внимание на тоа, отворите за вентилација во куќиштето на моторот да се чисти.

За чистење на пластичните елементи треба да се користи слаб раствор за чистење и сунѓер.

Дозволува се одржат само на оние работи за одржување, кои се опишани во оваа постапка. Сите други операции можат да бидат извршени само во овластен сервис.

Не е дозволено извршување на било какви промени во конструкцијата на пила.

Кога трионът не се користи, тој треба да се чува по чистењето врз рамна површина, на суво место, недостапно за деца.

Многу е важно да не се дозволи за време на складирањето собирање на талог од гумени честички во основните елементи на системот за гориво - карбуратор, филтерот за гориво, цевката по која постапува горивото или резервоарот. Горивата кои содржат етил или метил алкохол можат да апсорбираат влага, што за време на чувањето води до одвојување на гориво смеса и создавањето на киселини. Таков бензин може да доведе до оштетување на моторот.

5.2. Филтер за воздух.

Загаден филтер за воздух предизвикува намалување на ефикасноста на моторот со внатрешно согорување и зголемување на потрошувачката на гориво. Воздушниот филтер треба да се чисти по секои 5 часа работа на пила.

Исчистете го капакот на филтерот за воздух (4) и површината околу него, за да не навлезат нечистотија по неговото соборување во камерата на карбуратор.

Отвинтвате држачот (3) на капакот на филтерот за воздух (4) и го извадете.

Извадете воздушниот филтер.

Измијте воздушниот филтер во вода со сапун, исплакнете го со чиста вода и исушете го.

Монтирајте воздушниот филтер проверувајте дали Улеи на рабовите на филтерот добро одговараат на испакнатини на капакот на филтерот за воздух (4).

При инсталацијата на капакот на филтерот за воздух (4) проверите дали кабелот на палење свеќа и шрафовите за регулирање на карбуратор се наоѓаат на соодветните места.

Со цел да се избегне опасноста од пожар или создавање на опасни испарувања воздушниот филтер не смее да биде исчистен со помош на бензин или други гаснење растворовачи.

5.3. Ладење на цилиндрите на моторот.

Правот се собираат на оребрияването на цилиндарот може да го прегрее моторот. Периодично контролирајте и чистете ребрата за ладење на цилиндрите за време на операциите на одржување на филтерот за воздух.

5.4. Насочувачка шина и сечење коло.

На секои 5 часа работа треба да се провери состојбата на собирницата и на синцирот.

Преместувате лансирни прекинувач на пополнување (14) во положбата OFF.

Олабавете и отвинтвате навртките на помошното шина (7).

Извадете го капакот (10) и извадете собирницата (20) и синџирот (21).

Исчистете масло отвори и улея во помошното шина (20).

Подмачкајте ветробранското верижно тркало на собирницата (22) во отворот кој се наоѓа во предниот дел на перене. Проверувајте ја состојбата на синџирот (21).

5.5. Острене на синџирот на пила.

На сечење алатки треба да се обрнува големо внимание. Сечење алатки треба да се остри и чисти, што гарантира безаварийното и безбедно извршување на работата. Работата со пила кој има стари синџир, води до забрзано абеење на колото помошното шина и погонските тркала на синџирот, а може да доведе дури и до прекин на синџирот. Затоа е многу важно навремено да се наостря синџирот.

Остренето на синџирот е комплицирана операција. Самостојното острене на синџирот бара употреба на специјални алатки и вештини. Се препорачува доверат на оваа операција на квалификувани лица.

5.6. Филтер за гориво.

Отвинтете капачето на резервоарот за гориво (15).

Со помош на жица куките извадете го филтерот низ отворот за полнење на горивото.

Извадете го филтерот и го мијат со бензин или заменете го со нов. Монтирајте го филтерот во назад м резервоарот.

Прицврстете го капачето на резервоарот за гориво (15).

По извади филтерот за гориво користите кука за да го кренете крајот на смукање црево.

При монтажата на филтерот за гориво внимавајте да не би во смукање црево да навлезат никакви загадувања.

5.7. Филтер за масло.

Отвинтете капачето на резервоарот за течноста (18).

Со помош на жица куките извадете филтерот низ отворот за полнење на маслото.

Измијте филтерот во бензин или заменете го со нов. Отстранете ги сите нечистотии од резервоарот.

Монтирајте филтерот во резервоарот.

Зашрафете капачето на резервоарот за масло (18).

При Ставањето на филтерот за масло во резервоарот треба да се провери дали тој се допира до предниот десен агол.

5.8. Палење свеќа.

Со цел беспрекорно функционирање на машината треба периодично да се проверува состојбата на палење свеќа. Извадете го капакот на филтерот за воздух (4).

Извадете воздушниот филтер.

Извадете го кабелот од палење свеќа.

Со помош на клучот за свеќи (во опремата) отвинтете палење свеќа.

Чистење и дотерување растојанието меѓу контактите (0,65 mm), а по потреба заменете свеќата.

5.9. Други упатства.

Проверете дали нема истекување на гориво, лабави врски и оштетени основни делови, особено врските на рачките на држачот на помошното шина. Во случај да бидат откриени било какви оштетувања, тогаш пред повторна употреба треба да бидете сигурни дека трионът е отремонтиран.

Секаков вид проблеми треба да бидат исклучени од овластениот сервис на RAIDER.



EC DECLARATION OF CONFORMITY

Euromaster Import Export Ltd.
Address: Sofia 1231, Bulgaria, 246 Lomsko shausse Blvd.

Product: Gasoline Chain Saw
Brand: RAIDER
Type Designation: RDP-GCS07

is designed and manufactured in conformity with following Directives:

2006/42/EC of the European Parliament and the Council dated 17th May 2006 on machinery;

2004/108/EC of the European Parliament and of the Council of 15 December 2004 on the approximation of the laws of the Member States relating to electromagnetic compatibility;

2000/14/EC of the European Parliament and of the Council of 08 May 2000 relating to the noise emission in the environment by equipment for use outdoors;
Noise emission according to standart EN ISO 3744:2010.

Measured sound power level: 112 dB(A)
Guaranteed sound power level: 114 dB(A)
Notified body:

TÜV Product Service Ltd. Shanghai Branch.
16F, West Building, New Hua Lian Mansion, No. 775 Huaihai Road Shanghai 200020, P. R. China.

The product fulfils the essential requirements of the following standards:

EN ISO 11681-1:2008
EN ISO 3744:2009
EN ISO 14982:2009

Place&Date of Issue:
Sofia, Bulgaria
October 7, 2015

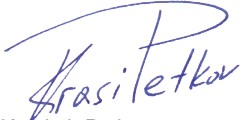

Brand Manager:

Krasimir Petkov



ЕО ДЕКЛАРАЦИЯ ЗА СЪОТВЕТСТВИЕ

Евромастер Импорт Експорт ООД
Адрес: София 1231, България, "Ломско шосе" 246.

Продукт: Резачка бензинова за дърва
Запазена марка: RAIDER
Модел: RDP-GCS07

е проектиран и произведен в съответствие със следните директиви:

2006/42/ЕО на Европейския парламент и на Съвета от 17 май 2006 година относно машините;

2004/108/ЕО на Европейския парламент и на Съвета от 15 декември 2004г. за сближаване на законодателствата на държавите-членки относно електромагнитната съвместимост;

2000/14/ЕО на Европейския парламент и на Съвета от 8 май 2000г. за сближаване на законодателствата на държавите-членки във връзка с шумовите емисии на съоръжения, предназначени за употреба извън сградите.

Шумови емисии съгласно EN ISO 3744:2010.

Измерено ниво на звукова мощност: 112 dB(A)
Гарантирано ниво на звукова мощност L_{WA} : 114 dB(A)

Нотифициран орган:

TÜV Product Service Ltd. Shanghai Branch.

16F, West Building, New Hua Lian Mansion, No. 775 Huaihai Road Shanghai 200020, P. R. China.

и отговаря на съществените изисквания на следните стандарти:

EN ISO 11681-1:2008

EN ISO 3744:2009

EN ISO 14982:2009

Място и дата на издаване:
София, България.
7 октомври 2015

Бранд мениджър:

"ЕВРОМАСТЕР
ИМПОРТ - ЕКСПОРТ"
ООД

Красимир Петков

**DECLARATION OF CONFORMITY****Gasoline Chain Saw RDP-GCS07**

- (BG) Декларираме на собствена отговорност, че този продукт е в съответствие със следните стандарти и разпоредби:
- (GB) We declare under our sole responsibility that this product is in conformity and accordance with the following standards and regulations:
- (D) Der Hersteller erklärt eigenverantwortlich, dass dieses Produkt den folgenden Standards und Vorschriften entspricht:
- (NL) Wij verklaren onder onze volledige verantwoordelijkheid dat dit product voldoet aan, en in overeenstemming is met, de volgende standaarden en reguleringen:
- (F) Nous déclarons sous notre seule responsabilité que ce produit est conforme aux standards et directives suivants:
- (E) Declaramos bajo nuestra exclusiva responsabilidad que este producto cumple con las siguientes normas y estándares de funcionamiento:
- (P) Declaramos por nossa total responsabilidade que este produto está em conformidade e cumpre as normas e regulamentações que se seguem:
- (I) Dichiariamo, sotto la nostra responsabilità, che questo prodotto è conforme alle normative e ai regolamenti seguenti:
- (S) Vi garanterar på eget ansvar att denna produkt uppfyller och följer följande standarder och bestämmelser:
- (FIN) Vakuutamme yksinomaan omalla vastuullamme, että tämä tuote täyttää seuraavat standardit ja säädökset:
- (N) Vi erklærer under vårt eget ansvar at dette produktet er i samsvar med følgende standarder og regler:
- (DK) Vi erklærer under eget ansvar, at dette produkt er i overensstemmelse med følgende standarder og bestemmelser:
- (H) Felelőségünk teljes tudatában kijelentjük, hogy ez a termék teljes mértékben megfelel az alábbi szabványoknak és előírásoknak:
- (CZ) Na naši vlastní zodpovednosť prohlašujeme, že je tento výrobek v souladu s následujícími standardy a normami:
- (SK) Vyhlasujeme na našu výhradnú zodpovednosť, že tento výrobok je v zhode a súlade s nasledujúcimi normami a predpismi:
- (SLO) S polno odgovornostjo izjavljamo, da je ta izdelek v skladu in da odgovarja naslednjim standardom ter predpisom:
- (PL) Deklarujemy na własną odpowiedzialność, że ten produkt spełnia wymogi zawarte w następujących normach i przepisach:
- (LT) Prisiimdami visa atsakomybe deklaruojame, kad šis gaminy's atitinka žemiau paminetus standartus arba nuostatus:
- (LV) Apgalvojām ar visu atbildību, ka šis produkts ir saskaņā un atbilst sekojošiem standartiem un nolikumiem:
- (EST) Deklareerime meie ainuvastutusel, et see toode on vastavuses ja kooskõlas järgmiste standardite ja määrustega:
- (RO) Declaram prin aceasta cu raspunderea deplina ca produsul acesta este in conformitate cu urmatoarele standarde sau directive:
- (HR) Izjavljujemo pod vlastitom odgovorno'stu da je strojem ukladan sa slijedesim standardima ili standardiziranim dokumentima i u skladu sa odredbama:
- (RUS) Под свою ответственность заявляем, что данное изделие соответствует следующим стандартам и нормам:
- (UA) На свою власну відповідальність заявляємо, що дане обладнання відповідає наступним стандартам і нормативам:
- (GR) Δηλώνουμε υπεύθυνα ότι το προϊόν αυτό συμφώνει και τηρεί τους παρακάτω κανονισμούς και πρότυπα:
- (MK) Ние под наша лична одговорност дека овој производ е во согласност со следните стандарди и регулативи:

EN ISO 11681-1:2008

EN ISO 3744:2009

EN ISO 14982:2009

2006/42/EC, 2004/108/EC, 2000/14/EC

L_{WA}: 114 dB(A)

Place&Date of Issue:

Sofia, Bulgaria

October 7, 2015



Sales Manager:

Krasimir Petkov



DECLARAȚIE DE CONFORMITATE

Euromaster Import Export Ltd.

Adresa: Sofia 1231, Bulgaria, 246 Lomsko shausse Blvd.

Produs: Motofierastrau cu lant

Trademark: RAIDER

Model: RDP-GCS07

este proiectat și fabricat în conformitate cu următoarele directive Directivelor:

Directiva 2006/42/CE a Parlamentului European și a Consiliului din 17 mai 2006 privind echipamentele tehnice;

Directiva 2004/108/CE a Parlamentului European și a Consiliului din 15 decembrie 2004 privind compatibilitatea electromagnetică;

Directiva 2000/14/CE a Parlamentului European și a Consiliului din 8 mai 2000 privind apropierea legislațiilor statelor membre referitoare la zgomotul emis de echipamentele utilizate în exterior.

Zgomotul emis în conformitate cu EN ISO 3744:2010.

Măsurat nivelul puterii sonore: 112 dB (A)

Nivelul puterii sonore garantat este mai mic de L_{WA} : 114 dB (A)

Organismul notificat:

TÜV Product Service Ltd. Shanghai Branch.

16F, West Building, New Hua Lian Mansion, No. 775 Huaihai Road Shanghai 200020, P. R. China.

este în conformitate cu următoarele standarde:

EN ISO 11681-1:2008

EN ISO 3744:2009

EN ISO 14982:2009



Locul și Data apariției:
Sofia, Bulgaria
October 07, 2015

Brand Manager:

Krasimir Petkov

ГАРАНЦИОННА КАРТА

МОДЕЛ.....

СЕРИЕН №

СРОК

(за подробности виж гаранционните условия)

№, дата на фактура / касов бон.....

ДАНИИ ЗА КУПУВАЧА

ИМЕ/ФИРМА

(попълва се от служителя)

АДРЕС.....

(попълва се от служителя)

ПОДПИС НА КУПУВАЧА.....

(запознат съм с гаранционните условия и правилата за експлоатация, изделието е в техническа изправност и окомплектовка)

ДАНИИ ЗА ПРОДАВАЧА

ИМЕ/ФИРМА

(попълва се от служителя)

АДРЕС

(попълва се от служителя)

ДАТА/ПЕЧАТ

СЕРВИЗЕН ПРОТОКОЛ

Приеман протокол	Дата на приемане	Описание на дефекта	Дата на предаване	Подпис

Централен сервиз: София, бул: "Ломско шосе" 246, тел.: 0700 44 155 (безплатен за цялата страна)

e-mail: info@euromasterbg.com

ГАРАНЦИОННИ УСЛОВИЯ ЗА МАШИНИ **RAIDER®**

Машините и аксесоарите „RAIDER“ са конструирани и произведени съгласно действащите в Република България нормативни документи и стандарти за съответствие с всички изисквания за безопасност.

СЪДЪРЖАНИЕ И ОБХВАТ НА ТЪРГОВСКАТА ГАРАНЦИЯ.

Търговската гаранция, която „Евромастер Импорт-Експорт“ ООД дава за територията на Република България е както следва:

- **36 месеца за всички електроинструменти от сериите: Raider Industrial, Raider Pro;**
- **36 месеца за физически лица за електроинструменти от сериите: Raider Power Tools, Raider Garden Tools;**
- **12 месеца за юридически лица за електроинструменти от сериите: Raider Power Tools, Raider Garden Tools;**
- **24 месеца за физически лица за инструменти от серията Raider Pneumatic;**
- **12 месеца за юридически лица за инструменти от серията Raider Pneumatic;**
- **24 месеца за физически лица за всички бензинови машини от сериите: Raider Power Tools и Raider Garden tools**
- **12 месеца за юридически лица за всички бензинови машини от сериите: Raider Power Tools и Raider Garden tools**
- **24 месеца за физически лица за всички крикове от серията Raider Power Tools;**
- **12 месеца за юридически лица за всички крикове от серията Raider Power Tools**

Търговската гаранция е валидна при предоставяне на гаранционна карта попълнена правилно в момента на закупуване на машината и фискален касов бон или фактура. Гаранционната карта трябва да съдържа модел, сериен номер, име подпис и печат на търговеца продал машината, подпис от страна на клиента, че е запознат с гаранционните условия и датата на покупката. Непопълнени или подправени гаранционни карти са невалидни. Машините трябва да се използват само по предназначение и в съответствие с инструкцията за употреба. За да се гарантира безопасната работа е необходимо клиента да се запознае добре с инструкциите за употреба на машината, правилата за безопасност при работа с нея и конкретното и предназначение.

Машината изисква периодично почистване и подходяща поддръжка.

Гаранцията не покрива:

- износване на цветното покритие на машината;
- части и консумативи, които подлежат на износване, причинено от ползването като например: грес и масло, четки, водачи, опорни ролки, тампони, гумени маншони, задвижващи ремъци, спирачки, гъвкав вал с жило, лагери, семеринги, бутало с ударник на такеи и др.;
- допълнителни аксесоари и консумативи като: ръкохватки, струйник, кутии, свредла, дискове за рязане, секачи ножове, вериги, шкурки, ограничители, полир-шайби, патронници (захвати и държачи на режещия инструмент), макарата за корда и самата корда за косачки и др.;
- ръчен стартерен механизъм и запалителна свещ;
- настройка на режима на работа;
- стопяеми електрически предпазители и крушки;
- механични повреди на корпуса и всички външни елементи на изделието, включително декоративни;
- предпазители за очи, предпазители за режещи инструменти, гумирани плочи, закопчалки, линеали и др.;
- охранващ кабел и щепсел;
- цялостните повреди на инструментите, причинени от природни бедствия, като пожари, наводнения, земетресения и др.; Отпадна на гаранцията.

Фирма „Евромастер И/Е“ ООД не е отговорна за повреди причинени от трети лица, като „Електроснабдителни дружества“, повреди от външен характер, като токови удари, нестандартни охранващи напрежения и има правото да откаже гаранционно обслужване при:

- несъответстващ (или непопълнен) сериен номер на изделието с този попълнен на гаранционната карта;
- заличен или липсващ индентификационен етикет на машината;
- повреди възникнали при транспорт, неправилно съхранение и монтаж на машината;
- направен опит за неоторизирана сервисна намеса в неупълномощена сервисна база;
- повреди, които са причинени в следствие на неправилна употреба (неспазване инструкцията за експлоатация) на машината от страна на клиента или трети лица;
- повреди причинени в резултат на използването на машината в друга среда освен препоръчаната от производителя (влажност, температура, вентилация, напрежение, запрашеност и др.);
- повреди, причинени от попадане на външни тела в машината;
- повреди, причинени в следствие на небрежно боравене с машината;
- повреди причинени от работа без въздушен филтър или силно замърсен такъв;
- при неправилно съотношение на бензин/двуктактово масло, водещо до блокиране на двигателя
- повреда в следствие неправилно поставен или незаточен режещ инструмент;
- повреда на редукторната кутия (предавката), причинена от недостатъчно добро смазване (с грес) на същата или механичен удар по задвижващата ос.
- повреда на ротор или статор, изразяваща се в слепване между тях, следствие на стопяване на изолациите, причинено от продължително претоварване;

- повреда на ротор или статор причинена от претоварване или нарушена вентилация, изразяваща се в промяна на цвета на колектора или намотките;
 - натрупан нагар или запушен ауспук – резултат от предозиране на количеството масло в двуктаквата смес.
 - липса на масло за режещата верига или незаточена (изхабена) верига;
 - запущена горивна система;
 - липсват защитни дискове, опорни плотове или други компоненти които са част от конструкцията на инструмента и са предназначени за осигуряването на безопасната му и правилна експлоатация;
 - захранващият кабел на инструмента е удължаван или подменян от клиента;
 - повредата е причинена от претоварване или липса на вентилация, недостатъчно или неправилно смазване на движещите се компоненти на изделието;
 - износване или блокирани лагери поради претоварване, продължителна работа или прах;
 - разбито лагерно гнездо от блокиран лагер или разбита втулка;
 - разбито шпонково или резбово съединение;
 - повреда в ел.ключ или електронно управление причинена от прах или счупване;
 - повредена редукторна кутия (глава) причинено от застопоряващия механизъм;
 - поява на необичайна хлабина между бутало и цилиндър в резултат на претоварване, продължителна работа или прах;
 - затягане между бутало и цилиндър в резултат на претоварване, продължителна работа или прах;
 - повредено центробежно колело и спиратка (променен цвят) – дължи се на работа с блокирана спиратка;
 - спуквания по корпуса, причинени от неправилен монтаж на свързващи тръби, фитинги и подобни;
 - липса на компоненти които са част от конструкцията на инструмента и са предназначени за осигуряването на безопасната му и правилна експлоатация;
 - на всички водни помпи (без потопяемите) и хидрофори трябва да бъде монтиран възвратен клапан на входящия отвор. При хидрофорите периодично се проверява налягането на металния контейнер(налягането трябва да бъде в границите 1.5 – 2 bar).
 - ВНИМАНИЕ! Хидрофорите Raider с механичен пресостат не изключват автоматично при липса на вода!
 - повреда причинена от работа „на сухо“ без вода, която се изразява в деформация на уплътненията и компонентите на помпената част.
 - повреди причинени от замръзване и прекомерно прегряване;
- Срокът за отремонтване на приети в сервиза машини е в рамките на един месец.
Сервизите не носят отговорност за машини, не потърсени от собствениците им един месец след законния срок за ремонт!

Търговската гаранция за батерии и зарядни устройства, която “Евромастер Импорт-Експорт” ООД дава за територията на Република България, е както следва:

- **18 месеца за батерията и зарядното устройство от сериите: Raider Industrial, Raider Pro;**
- **12 месеца за батерията и зарядното устройство от сериите: Raider Power Tools, Raider Garden Tools;**

Гаранционният срок започва да тече от датата на закупуване. Гаранцията покрива всички дефекти, възникнали при правилно ползване на батерията и зарядното устройство, съобразно инструкцията за употреба. “Евромастер Импорт-Експорт” ООД осигурява гаранция, приложима при изброените по-долу условия, чрез безплатно отстраняване на дефекти на продукта, за които в рамките на гаранционния срок може да се докаже, че се дължат на дефекти в материала или при производството. Търговската гаранция е валидна при предоставяне на гаранционната карта на машината, попълнена правилно в момента на закупуване на продукта и фискален касов бон или фактура. Гаранционната карта трябва да съдържа модел и сериен номер на акумулаторната машина, окомплектована с батерия и зарядно устройство, име, подпис и печат на търговеца продал комплекта акумулаторен електроинструмент, подпис от страна на клиента, че е запознат с гаранционните условия и датата на покупката. Гаранцията не покрива:

- износване на цветното покритие на батерията и зарядното устройство;
- повреди възникнали при транспорт, механични повреди /на корпуса и всички външни елементи на батерията и зарядното, включително декоративни/, при други външни въздействия и природни бедствия като пожари, наводнения, земетресения;
- дефекти от амортизация, нормално износване и изхабяване; Гаранцията за батерията и зарядното устройство отпада в случаите на:
- несъответстващ (или непопълнен) сериен номер на комплекта акумулаторен електроинструмент с този попълнен на гаранционната карта;
- нарушение на целостта, изтриване или липса на етикета на производителя върху батерията и зарядното устройство;
- всички случаи на повреди, причинени от неправилна употреба (неспазване инструкцията за експлоатация), изпускане, удар, заливане с течности, небрежно боравене, и в случаи, че всички клетки в батерията са изтощени под критичния минимум;
- зареждане с неоригинални зарядни устройства, захранващият кабел на зарядното устройство е удължаван или подменян от клиента, или други външни въздействия в противоречие с изискванията на производителя;

- когато е правен опит за ремонт, монтаж, демонтаж, модификация от потребителя или промени от неупълномощени лица или фирми;
- при използване на батерията и зарядното устройство не по предназначение;
- повреди причинени в резултат на използването и съхранението на батерията и/или зарядното в друга среда освен препоръчаната от производителя (влажност, температура, вентилация, напрежение, запрашеност и др.);
- при токови удари, гръмотевици, наводнения, пожари, други външни въздействия;
- при работа с нестандартна захранваща мрежа и с други неподходящи или нестандартни устройства;

Срокът за отремонтиране на приети в сервиза батерии и зарядни устройства е в рамките на законния срок за ремонт - един месец, след който сервизите не носят отговорност в случай, че не са потърсени. Законната гаранция е съгласно изискванията на ЗЗП.

Независимо от търговската гаранция продавачът отговаря за липсата на съответствие на потребителската стока с договора за продажба съгласно гаранцията по чл. 112 – 115.

Чл. 112. (1) При несъответствие на потребителската стока с договора за продажба потребителят има право да предяви рекламация, като поиска от продавача да приведе стоката в съответствие с договора за продажба. В този случай потребителят може да избира между извършване на ремонт на стоката или замяната ѝ с нова, освен ако това е невъзможно или избраният от него начин за обезщетение е непропорционален в сравнение с другия.

(2) Смята се, че даден начин за обезщетяване на потребителя е непропорционален, ако неговото използване налага разходи на продавача, които в сравнение с другия начин на обезщетяване са неразумни, като се вземат предвид:

1. стойността на потребителската стока, ако нямаше липса на несъответствие;
2. значимостта на несъответствието;
3. възможността да се предложи на потребителя друг начин на обезщетяване, който не е свързан със значителни неудобства за него.

Чл. 113. (1) Когато потребителската стока не съответства на договора за продажба, продавачът е длъжен да я приведе в съответствие с договора за продажба.

(2) Привеждането на потребителската стока в съответствие с договора за продажба трябва да се извърши в рамките на един месец, считано от предявяването на рекламацията от потребителя.

(3) След изтичането на срока по ал. 2 потребителят има право да развали договора и да му бъде възстановена заплатената сума или да иска намаляване на цената на потребителската стока съгласно чл. 114.

(4) Привеждането на потребителската стока в съответствие с договора за продажба е безплатно за потребителя. Той не дължи разходи за експедиране на потребителската стока или за материали и труд, свързани с ремонта ѝ, и не трябва да понеса значителни неудобства.

(5) Потребителят може да иска и обезщетение за претърпените вследствие на несъответствието вреди.

Чл. 114. (1) При несъответствие на потребителската стока с договора за продажба и когато потребителят не е удовлетворен от решаването на рекламацията по чл. 113, той има право на избор между една от следните възможности:

1. разваляне на договора и възстановяване на заплатената от него сума;
2. намаляване на цената.
- (2) Потребителят не може да претендира за възстановяване на заплатената сума или за намаляване цената на стоката, когато търговецът се съгласи да бъде извършена замяна на потребителската стока с нова или да се поправи стоката в рамките на един месец от предявяване на рекламацията от потребителя.
- (3) Търговецът е длъжен да удовлетвори искане за разваляне на договора и да възстанови заплатената от потребителя сума, когато след като е удовлетворил три рекламации на потребителя чрез извършване на ремонт на една и съща стока, в рамките на срока на гаранцията по чл. 115, е налице следваща поява на несъответствие на стоката с договора за продажба.
- (4) Потребителят не може да претендира за разваляне на договора, ако несъответствието на потребителската стока с договора е незначително. Чл. 115. (1) Потребителят може да упражни правото си по този раздел в срок до две години, считано от доставянето на потребителската стока.
- (2) Срокът по ал. 1 спира да тече през времето, необходимо за поправката или замяната на потребителската стока или за постигане на споразумение между продавача и потребителя за решаване на спора.
- (3) Упражняването на правото на потребителя по ал. 1 не е обвързано с никакъв друг срок за предявяване на иск, различен от срока по ал. 1.

Elektroinstrumenti „RAIDER“ su konstruisani i proizvedeni u saglasnosti sa normativnim dokumentima i standardima u skladu sa svim zahtevima za bezbednost koji važe na teritoriji Srbije

Sadržaj i obuhvat trgovačke garancije

Uslovi garancije

Garantni rok na teritoriji Srbije je 1 godina i teče od datuma kupovine elektrouredjaja.

Kupac-korisnik elektrouredjaja ima pravo na besplatnu popravku u osiguranom garantnom periodu, ako je garantni list popunjen ispravno potpisan i pečatiran od strane prodavca koji je uređaj prodao, potpisan od strane kupca kojim potvrđuje da je upoznat sa uslovima garancije i fiskalni račun kojim potvrđuje datum kupovine uređaja.

Za popravku i reklamaciju se primaju samo dobro očišćene mašine!

Popravka kvara priznatog sa naše strane u garantnom roku se izvršava na sledeći način: po našem izboru mi popravljamo pokvareni uređaj besplatno ili ga menjamo za nov i garantni rok se ne obnavlja. Uređaj treba da se koristi strogo po instrukcijama navedenim u uputstvu za upotrebu.

Za bezbedan rad sa elektrouredjajem neophodno je da kupac pre početka upotrebe aparata pažljivo pročita uputstvo za upotrebu, zatim uputstvo za bezbednost pri radu i naravno da koristi uređaj za to za šta je neamenjen. Uređaj zahteva periodično čišćenje i adekvatno održavanje .

Garancija ne pokriva:

- ishabanu boju elektroaparata
- delovi i potrošni materijal koji podleže habanju prilikom upotrebe kao što su: grejs, ulje, četke, valjci, i dr.
- dodatni pribor i potrošni materijal kao što: rukohvati, baterije, kutije, dodatci za napajanje, svrdla, diskovi za sečenje, noževi, lanci, šmirgle, graničnici, kabl i dr.
- električni osigurači i sijalice
- mehanička oštećenja na telu aparat, dekorativni elementi na aparatu, štitnici za oči, štitnici za dodatke za sečenje, gumene ploče, učvršćivači, lenjiri, kabal i utičnica.
- celokupna oštreenja aparata nasatala kao posledica požara, poplava, zemljotresa i dr.

Otkaz garancije

Pravo da otkáže popravku (remont) u garantnom roku ima u sledećim slučajevima:

- Neodgovarajući (ili ne popunjen) serijski broj proizvoda u poredjenju sa serijskim brojem koji je upisan na garantni list
- Identifikaciona nalepnica proizvoda je izbrisana ili je nema.
- Ako je neko iz neovlašćenog servisa već pokušao da popravi aparat.
- Kvar je nastao kao posledica nepravilne upotrebe aparata (nisu poštovane instrukcije navedene u uputstvu za upotrebu) ot strane kupca ili drugih lica.
- Oštećenja su nastala usled nemarne upotrebe aparata.
- Oštećenje rotora ili statora u vidu splepljivanja nastala kao posledica topljenja izolacije a prouzrokovana prekomernom upotrebom aparata.
- Oštećenje rotora ili statora posledica preopterećenja ili oštećenog sistema za ventilaciju koja se manifestuje ravnomernim potamnjanjem kolektora ili zavojnica.
- Nedostaju zaštitni diskovi, ili drugi delovi uređaja koji su deo konstrukcije aparata i imaju za cilj da osiguraju bezbedan rada sa aparatom prilikom pravilne upotrebe.
- Kabal za napajanje aparata je produžavan ili menjan od strane kupca.
- Šteta naneta preopterećenjem, zbog nedostatka ventilacije ili nedovoljnog podmazivanja pokretnih komponenti.
- Sklonjeni lageri zbog preopterećenja ili dugotrajne upotre.

Rok za popravku uređaja koji je primljen u servis je 45 dena.

Ovlašćeni servis ne snosi odgovornost za aparate koje vlasnik nije došao da preuzme mesec dana nakon isteka zakonskog roka za popravku!

RAIDER

SC EUROMASTER SRL
STR.HORIA,CLOSCA SI CRISAN,NR.5,HALA 3,OTOPENI, ILFOV TEL/
FAX:021.351.01.06

CERTIFICAT DE GARANTIE

Nr. _____ din _____

Denumirea produsului _____

Seria de fabricatie a produsului _____

Caracteristici tehnice _____

Garantie comerciala : PODUS HOBBY.Termen de garantie: 24 luni de la data vanzarii
catre consumatorii casnici (pentru toata gama RAIDER).

Durata medie de utilizare: 3 ani

Vandut prin societatea _____ din localitatea

_____ str. _____ nr. _____ cu

factura nr. _____ din _____

Cumparator _____

Data cumpararii produsului _____

Garantia presupune repararea gratuita a defectelor datorate producatorului, in cadrul termenului de garantie

1. Vanzatorul care comercializeaza produsul are obligatia sa faca demonstratia de functionare a produsului si sa explice consumatorului modul de utilizare al acestuia, in cazul in care consumatorul solicita acest lucru.

2. Produsul defect va fi receptionat de catre unitatea de service de care apartine care va efectua diagnosticarea defectului.

3. Unitatea de service are obligatia de a efectua diagnosticarea, expertizarea si depanarea, in perioada de garantie, gratuit, in cel mult 15 zile de la data inregistrarii reclamatiei consumatorului. In cazul in care produsul nu poate fi reparat, el va fi inlocuit imediat dupa ce se constata imposibilitatea folosirii acestuia, cu un produs similar, acordandu-se un nou termen de garantie care va curge de la data preschimbării produsului sau i se va restitui beneficiarului contravaloarea produsului. Agentul economic are aceleasi obligatii pentru produsul inlocuit ca si pentru produsul vandut initial.

4. Durata termenului de garantie se prelungeste cu termenul scurs de la data la care consumatorul a reclamat defectarea produsului, pana la data repunerii in functiune a acestuia, acest fapt fiind in scris in certificatul de garantie de catre unitatea de service care a executat reparatia.

5. Pentru a beneficia de garantie, cumparatorul are obligatia de a respecta instructiunile de utilizare/ intretinere predate de vanzator o data cu produsul si de a nu permite interventii asupra produsului din partea unor persoane neautorizate sa acorde service.

6. In cazul unor defectiuni aparute in cadrul termenului de garantie, cumparatorul se va prezenta la unitatea de service cu bonul/factura de cumparare, certificatul de garantie si reclamația referitoare la deficiențele produsului.

7. Vanzatorul este obligat fata de consumator, pentru produsul reclamat in cadrul termenului de garantie, sa asigure si sa suporte toate cheltuielile pentru repararea sau inlocuirea acestuia, precum si cheltuielile de diagnosticare, expertizare, ambalare si transport.

8. Producatorul si vanzatorul sunt exonerati de obligatiile lor privind garantia, daca defectiunea s-a produs din cauza nerespectării de catre consumator a instructiunilor de utilizare, intretinere, manipulare, transport, depozitare, cuprinse in documentatia care insoteste produsul.

9. Vanzatorul este obligat sa asigure repararea sau inlocuirea gratuita a produsului dupa expirarea termenului de garantie, in cazul in care defectiunea s-a datorat unor vicii ascunse, confirmate prin expertize tehnice efectuate de un organism neutru, aparute in cadrul duratei medii de utilizare a acestuia, caz in care cheltuielile aferente vor fi suportate de vanzator.

10. ATENTIE! RESPECTATI INTOCMAI INSTRUCTIUNILE DIN MANUALUL DE UTILIZARE A PRODUSULUI!

11. La expirarea perioadei de garantie (postgarantie) depanarea produsului se va efectua contra cost, la solicitarea clientului.

12. La efectuarea unor lucrari de service pentru lucrarea de remediere a defectului, in cazul in care lucrarea nu necesita utilizarea de piese de schimb, prestatorul va acorda pentru lucrare obligatoriu o garantie de cel puțin 3 luni.

13. Lista unitatilor de service este mentionata in prezentul certificat de garantie.

LISTA CENTRELOR SERVICE AUTORIZATE

- SC Stefan Alex SRL- Str.Parcului Bl.K4,ScE,Ap.1, Calarasi , Tel : 0735.199.024
- ABC International SRL - Str.Babadag nr.5,Bloc1Sc.A parter,Tulcea; Tel : 0240.518.260
- Euro 94 SRL - Sos.Chitilei 60A sect1, Bucuresti ; Tel : 021.668.72.60
- SC Viva Metal Decor SRL- STR. ALBESTI NR. 10 (IN INCINTA FOSTEI AUTOBAZE ZENIT), Curtea de Arges; Tel : 0722.531.168 / 0732.148.633
- SC BUFFALO COM SRL – Sos Transilvaniei , Nr 17-19 , Oradea ; Tel: 0749.217.717
- SC AZIF COM SRL- Piata Chiriac Magazinul Universal, Craiova,Judetul Dolj, tel.0788.419.858,fax 0251.522.131
- SC GUMSERVICE SRL, Miercurea Ciuc, Str. George Cosbuc Nr. 14, TEL. 0266371183
- SC ADA TRADING SRL Calea Bucurestilor nr.64, bloc C1-3, Otopeni Ilfov.Tel/fax 0213504379
- SC TEHNO HOBY SRL strada Erou Bucur.nr.9, Piatra Neamt, judetul Neamt;Tel.0233236333, Fax.0233222026
- SC BASAROM COM SRL, Sos Alexandriei , Nr. 6A, Bragadiru, Ilfov, Tel 0214201637, Fax 0214201638.

14. EVIDENTA REPARATIILOR IN PERIOADA DE GARANTIE

Nr crt	Data reclamatie	Data rezolvare reclamatie	Reparatie executata/ piese inlocuite	Prelungire garantie	Garantie ptr. service	Nume si semnatura deparator	Semnatura consumator
<u>1</u>							
<u>2</u>							
<u>3</u>							
<u>4</u>							
<u>5</u>							
<u>6</u>							
<u>7</u>							

IMPORTATOR:
SC Euromaster SRLVANZATOR:
Semnatura / stampila

15.AM CITIT CONDITIILE DE ACORDARE A GARANTIEI SI AM LUAT LA CUNOSTINTA.NU AM OBIECTIUNI (SEMNATURA CONSUMATORULUI) _____

Prezentul certificat de garantie este in conformitate cu prevederile HG 449/2003, privind comercializarea produselor si garantiile asociate cu OG 21/2008 si OG 174/2008 cu modificarile si completarile ulterioare republicate si nu afecteaza drepturile consumatorilor.

Produsul beneficiaza de o garantie legala de conformitate de 24 luni(2 ani).Existenta garantiei legale de conformitate si a celei comerciale nu exclude existenta garantiei de viciu ascuns conform OG 21/2008, cu modificarile si completarile ulterioare republicate si a codului civil.

"RAIDER" Power Tools are designed and manufactured in accordance with the Bulgarian regulations and standards for compliance with all safety requirements.

Content and scope of the commercial guarantee

Warranty

The warranty period "EUROMASTER Import-Export Ltd. gives the territory of Bulgaria, respectively: for persons who have purchased Instrument:

- For domestic use (private) - 24 months.

- Professional use (legal persons who have purchased the product with the invoice) - 12 months. (applies to: hammers, grinders (180-230 millimeters), circular (handheld and desktop), petrol and electric cutters and moto-cutters and mixers for adhesives and solvents)

The consumer is entitled to a free repair service in insured warranty period, if warranty is made to fill the signature and stamp dealer, sold the instrument, signed by the customer that is familiar with the warranty conditions and fiscal cash bond or invoice showing the date of purchase.

Repair and claim to only accept well-cleaning machine!

Removal of us recognized defect warranty is made as follows: at our option, we are free repair defective instrument or replacing it with a new guarantee period is not renewed.

Instruments should be used appropriately and in accordance with the instructions.

To ensure safe operation, the client should be well acquainted with the instructions for use of power tools, safety rules when working with it and its particular purpose. The appliance requires regular cleaning and proper maintenance.

The warranty does not cover:

- Wear colored coating of tools;

- Parts and consumables, which are subject to wear caused by use, such as: grease, oil, brushes, guides, up rollers, drive belts, shaft with a flexible core;

- Additional accessories and consumables such as: handles, batteries, cases, chargers, drills, disc cutters, chisel knives, chains, sandpaper, limiters, polished-washers, chucks, cord reel and a cord for lawn itself and others.;

- Hot melt electrical fuses and bulbs;

- Mechanical damage to the body of the device or decorative elements on it, eye guards, guards on cutting tools, rubber plates, fasteners, linear, power cord and plug;

- The overall damage to the instrument caused by natural disasters such as fires, floods, earthquakes, etc.;

Dropping out of warranty

"And EUROMASTER / E Ltd has the right to refuse warranty service in cases where:

- Inconsistent (or blank) serial number of the device with that of the completed warranty card;

- Indetifikatsionniyat label of the product is deleted or completely missing one;

- Is the attempt to unauthorized interference with unauthorized service maintenance center;

- Damage caused due to misuse (non instructions) of the device by the customer or third parties;

- Damage caused due to careless handling of the device;

- Damage to rotor or stator, which is designed to clumping between them, due to melting of the insulation caused by prolonged congestion;

- Damage to rotor or stator caused by overload or impaired ventilation, as evidenced by a uniform darkening of the collector or coils;

- No protective discs, load bearing panels and other components that are part of the structure of the instrument and are intended to ensure its safe and proper operation;

- Power cord of the instrument is extended or replaced on the client;

- Damage caused by overload or lack of ventilation and insufficient lubrication of moving components;

- Wear on bearings due to overloading or prolonged work;

The deadline for oremontirane adopted in the service of power within a month.

Workshops are not responsible for tools, unclaimed by their owners one month after the legal time frame for repairs!

Regardless of the commercial warranty, the seller is responsible for the lack of conformity of consumer goods with the contract under LCP.

The manufacturer or importer shall not be liable for any injury to the user or material damage. The manufacturer or importer does not provide compensation for losses caused by any failure of the machine.



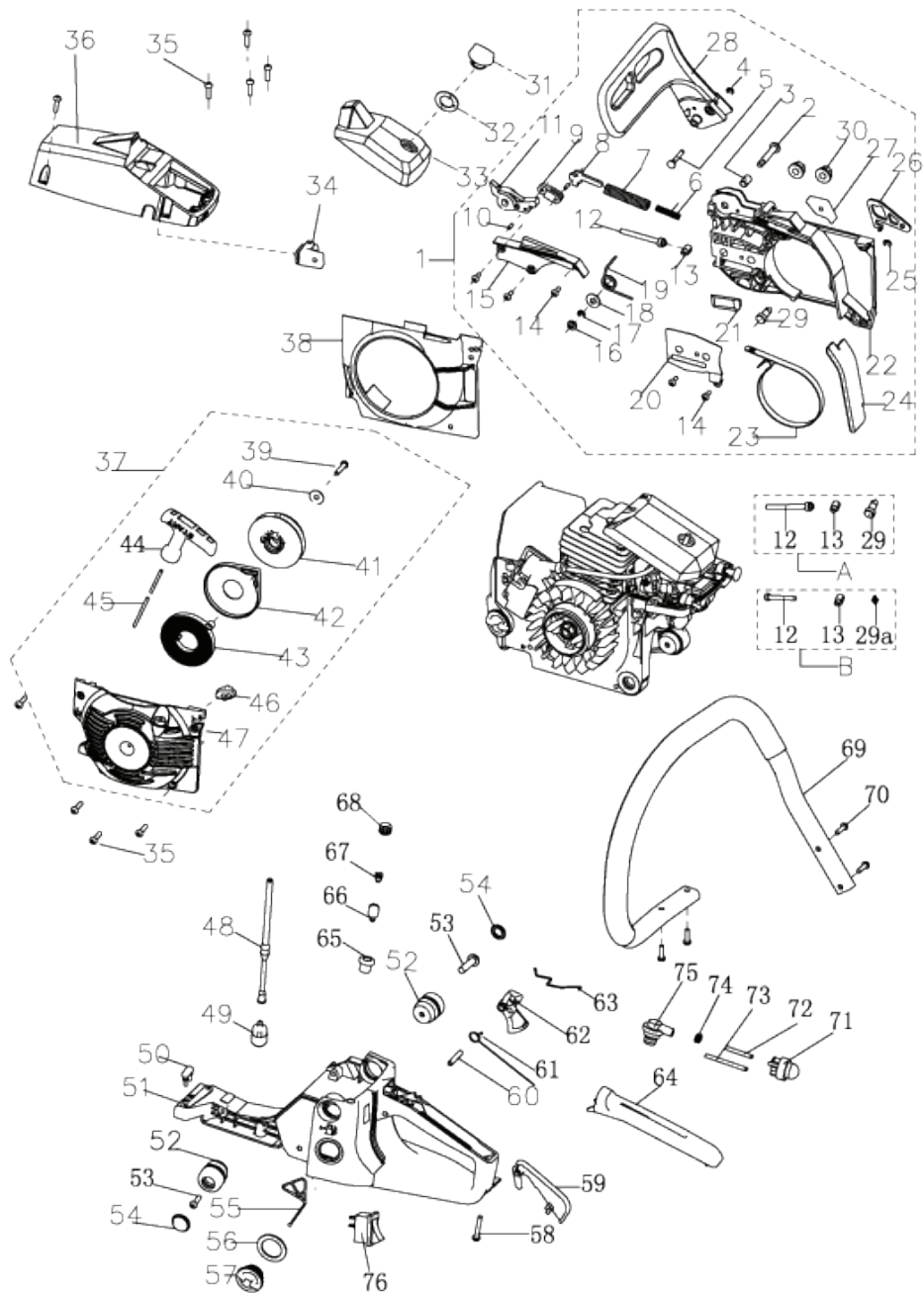

EUROMASTER IMPORT EXPORT LTD

1231, Sofia, Bulgaria, 246 Lomsko shose Blvd.,

tel.: +359 700 44 155

fax: + 359 2 934 00 90

www.euromasterbg.com; e-mail: info@euromasterbg.com

