

RAIDER PNEUMATIC

- Пистолет за боя горно странично казанче
- Spray Gun Laterally
- Pistol ptr. vopsit
- Пиштол за фарбанье

RD-SG05
USER'S MANUAL



RAIDER[®]

Contents

2	BG	оригинална инструкция за употреба
6	EN	original instructions' manual
10	RO	instructiuni
13	MK	оригинално упатство за употреба



ВГ ОРИГИНАЛНА ИНСТРУКЦИЯ ЗА УПОТРЕБА

Уважаеми потребители,

Поздравления за покупката на машина от най-бързо развиващата се марка за електрически, бензинови и пневматични машини - RAIDER. При правилно инсталиране и експлоатация, RAIDER са сигурни и надеждни машини и работата с тях ще Ви достави истинско удоволствие. За Вашето удобство е изградена и отлична сервисна мрежа с 45 сервиса в цялата страна.

Преди да използвате тази машина, моля, внимателно се запознайте с настоящата "Инструкция за употреба".

В интерес на Вашата безопасност и с цел осигуряване на правилната ѝ употреба, прочетете настоящите инструкции внимателно, включително препоръките и предупрежденията в тях. За избягване на ненужни грешки и инциденти, важно е тези инструкции да останат на разположение за бъдещи справки на всички, които ще ползват машината. Ако я продадете на нов собственик то "Инструкцията за употреба" трябва да се предаде заедно с нея, за да може новия ползвател да се запознае със съответните мерки за безопасност и инструкциите за работа.

"Евромастер Импорт Експорт" ООД е упълномощен представител на производителя и собственик на търговската марка RAIDER. Адресът на управление на фирмата е гр. София 1231, бул. "Ломско шосе" 246, тел. 0700 44 155, www.raider.bg; www.euromasterbg.com; e-mail: info@euromasterbg.com.

От 2006 година във фирмата е въведена системата за управление на качеството ISO 9001:2008 с обхват на сертификацията: Търговия, внос, износ и сервис на професионални и хоби електрически, пневматични и механични инструменти и обща железария. Сертификатът е издаден от Moody International Certification Ltd, England.

параметър	мерна единица	стойност
Модел	-	RD-SG05
Работно налягане	MPa	0.2 - 0.35
Макс. налягане	MPa	0.8
Дюза	mm	1.4
Обем резервоар	ml	600
Средна консумация на въздух	l/min	118 - 201
Вход за въздух	inch	1/4"



Прочетете ръководството преди употреба!
Refer to instruction manual / booklet!



Носете защитни очила!
Wear safety glasses!



Носете защитна маска!
Wear dust mask!

ПИСТОЛЕТ ЗА БОЯДИСВАНЕ

ВАЖНИ ИНСТРУКЦИИ ЗА БЕЗОПАСНОСТ

1. Токсичните изпарения образуване ни разпръскването могат да доведат до отравяне и сериозни увреждания на здравето. Винаги носете предпазни очила, ръкавици и дихателна маска за да предотвратите натравяне от досега на кожата и очите си при досега с боядисващи вещества (виж фиг.1)
2. Никога не използвайте кислороден или някакъв друг запалим газ от бутилки като източник на налягане, защото това може да предизвика експлозия и представлява сериозна опасност за здравето ви. (виж фиг. 2)
3. Течностите и разтворителите може да бъдат силно запалими или взривоопасни. Употребявайте ги в добре вентилирани помещения далеч от източници открит огън (виж фиг. 3)
4. Откачете инструмента от източника на въздух, когато ще го почиствате или янма да се използва. За успешно спиране на въздуха се препоръчва да се използват клапани, инсталирани в близост до самия пистолет.
5. Никога не използвайте хомогенен хидрокарбонен разтворител, който може да влезе в химическо взаимодействие с алуминия и цинк-а, от които са направени частите на комплекта
6. Никога не насочвайте пистолет към себе си или към другите
7. Преди да използвате инструмента, проверете дали всички винтове и капачки са добре затегнати и дали няма течове
8. Преди боядисване, проверете дали спусъка и иглата на дюзата се движат свободно
9. Никога не модифицирайте инструментите. Използвайте само части, дюзи и аксесоари и препоръчани от производителя.

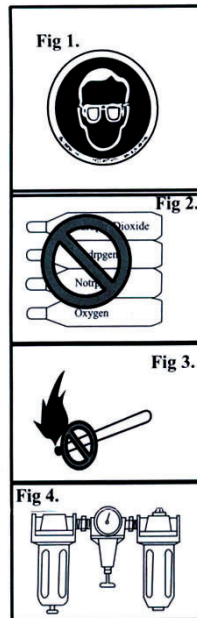

ИЗПОЛЗВАНЕ НА ИНСТРУМЕНТА

1. Използване на пистолета за боядисване

1. Този инструмент се използва за полагагане на боя върху почистени и подсушени повърхности, при налягане 3-5 бара. НЕ превишавайте тези граници на налягането.
2. Проверете и подменете повредените или износени части на инструмента, проверете дали спусъка се движат свободно
3. Свържете пистолета към източника на въздух, капачката на резервоара и дюзата за въздухотрявя да бъдат добре затегнати към пистолета.
4. Когато боядисвате, имайте предвид диаграмата по-долу - по възможност винаги движете пистолета перпендикулярно. Спазвайте разстояние от 15-20 см между пистолета и боядисваната повърхност. според налягането и изискванията на работата. (виж фиг. 5)

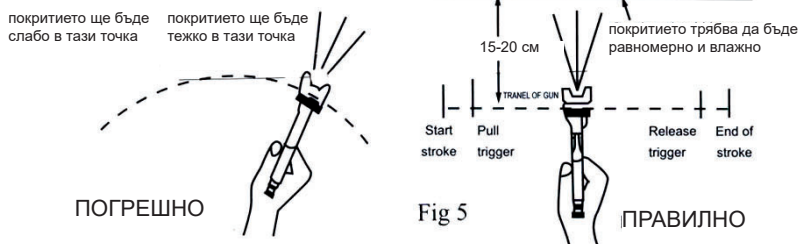

II. Използване на пистолета за въздух

1. Свържете пистолета за въздух към компресор посредством подходящ маркуч
2. Уверете се че дюзата е свързана добре с пистолета
3. Насочете дюзата към частите, които искате да обдухате и натиснете спусъка

ПРЕДУПРЕЖДЕНИЕ: Внимавайте със състения въздух. Не насочвайте въздух срещу хора или животни.

ПРЕДУПРЕЖДЕНИЕ: носете защита за очите - въздушната струя може да изхвърли частици към лицето ви.

НАСТРОЙКА НА ПИСТОЛЕТА ЗА БОЯДИСВАНЕ

Желаната шарка, обем на изпусканата течност и фината атомизация може лесно да бъде нагласена чрез съответните регулатори

III. ПОДДРЪЖКА

ПОДДРЪЖКА НА ПИСТОЛЕТА ЗА БОЯДИСВАНЕ





1. Изсипете оставащата боя в друг контейнер и почистете тръбичката за боята и капака. Изпръскайте някакво количество разтворител докато получите чиста струя. Непълното почистване ще причини неравномерно боядисване или изхвърляне на частици.
2. Почистете останалите секции на пистолета с четка и разтворител и с мек парцал
3. Изчистете контейнерите за боята напълно
4. Остранете дюзата

ПРЕДУПРЕЖДЕНИЕ

Никога не използвайте телена четка или други твърди предмети за почистване на дюзата. Никога не потапяйте пистолета напълно в разтворител. Когато сглобявате чистите части, внимавайте да не попадне прах

ВНИМАНИЕ: Никога не използвайте корозивни детергенти

Отстраняване на ПОВРЕДИ на пистолета за боядисване

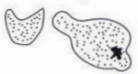
СИМПТОМ	ПРИЧИНА	ОТСТРАНЯВАНЕ
неравномерна шарка или "плюене" 	<ol style="list-style-type: none"> 1. Боята е на свършване 2. Изсъхнали или износена игла 3. Разхлабена или износена дюза 	<ol style="list-style-type: none"> 1. Добавете боя в контейнера 2. Смажете дюзата и иглата или ги подменете с нови 3. Подменете дюзата с нова
струята е аркоподобна 	<ol style="list-style-type: none"> 1. Износена или разхлабена дюза 2. Материал, засъхнал на изхода на дюзата 	<ol style="list-style-type: none"> 1. Затегнете или подменете дюзата 2. Премахнете материала през дюзата, НО НЕ използвайте метални инструменти за да я почиствате
струята е неравномерна 	<ol style="list-style-type: none"> 1. Материал, засъхнал на изхода на въздухопроводите 2. Дюзата е замърсена или износена 	<ol style="list-style-type: none"> 1. почистете дюзите за въздуха 2. почистете или подменете дюзата за боята
струята е стеснена в центъра 	<ol style="list-style-type: none"> 1. боята е много рядка или недостатъчно 2. въздушното налягане е твърде високо 	<ol style="list-style-type: none"> 1. регулирайте вискозитета на боята 2. намалете въздушното налягане
ширината на струята е недостатъчна 	<ol style="list-style-type: none"> 1. боята е твърде плътна 2. въздушното налягане е твърде ниско 	<ol style="list-style-type: none"> 1. регулирайте вискозитета на боята 2. увеличете въздушното налягане

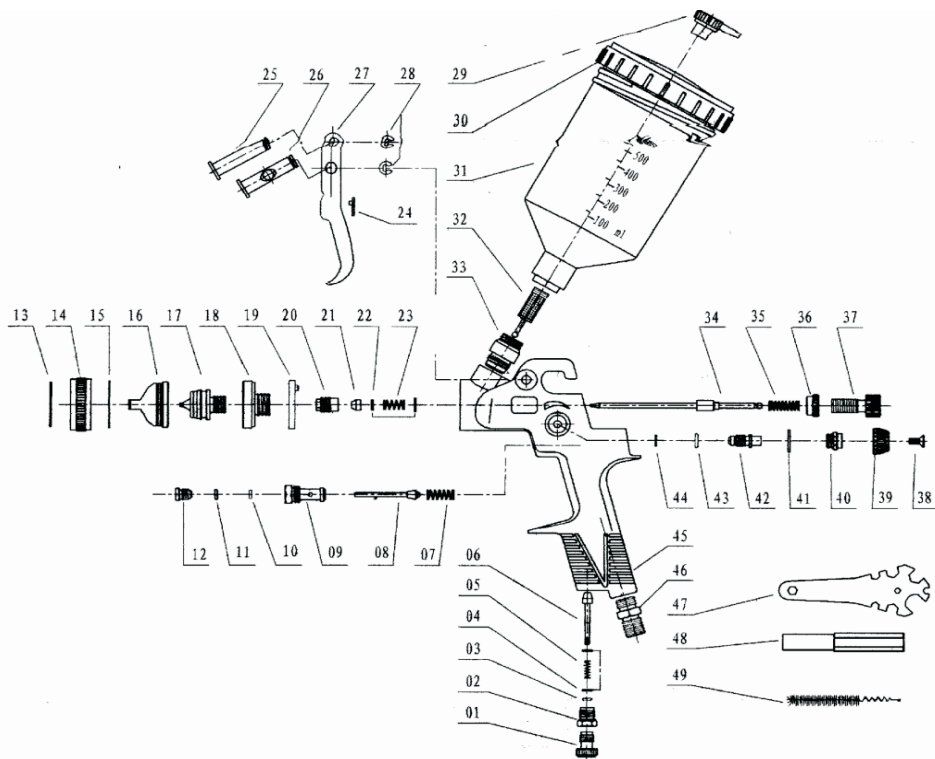

No	Описание	No	Описание	No	Описание
1	Винт за настройване на въздушната струя	18	Връзка на дулото	35	Пружина
2	Втулка на настройката на въздушната струя	19	Свързваща шайба	36	Връзка
3	О-Пръстен	20	Винт	37	Втулка
4	Шайба	21	Игла	38	Болт
5	Пружина	22	Шайба	39	Регулатор на струята
6	Клапа	23	Заклучваща пружина	40	Втулка на регулатора
7	Превключвателна пружина	24	Шайба на спусъка	41	Медна шайба
8	Тяло на възд. клапа	25	Щифт на спусъка I	42	Винт на регулатора
9	Втулка	26	Щифт на спусъка II	43	О-пръстен
10	О-Пръстен	27	Спусък	44	Фиксатор
11	Подвижна шайба	28	Фиксатор	45	Тяло на пистолета
12	Винт	29	Капачка за вентилация	46	Входящо съединение за въздух
13	Пружина	30	Капак на резервоара	47	Гачен ключ
14	Капачка	31	Резервоар	48	Шестограмен ключ
15	Шайба на капачката	32	Филтър	49	Четка
16	Атомизация	33	Водно Съединение		
17	Дуло	34	Игла за настройка		

*Възможно е приложената схема да не отговаря на вашият модел.

Dear Customer,

Congratulations on the purchase of machinery from the fastest growing brand of electric and pneumatic tools - RAIDER. When properly installed and operating, RAIDER are safe and reliable machines and work with them will deliver a real pleasure. For your convenience has been built and excellent service network of 45 service stations across the country.

Before using this machine, please carefully acquainted with these "instructions' manual".

In the interest of your safety and to ensure proper use and read these instructions carefully, including the recommendations and warnings in them. To avoid unnecessary errors and accidents, it is important that these instructions will remain available for future reference to all who will use the machine. If you sell it to a new owner "Instructions' manual" must be submitted along with it to enable new users to become familiar with relevant safety and operating instructions.

Euromaster Import Export Ltd. is an authorized representative of the manufacturer and owner of the trademark RAIDER.

Address: Sofia City 1231, Bulgaria "Lomsko shausse" Blvd. 246, tel +359 700 44 155, www.raider.bg; www.euromasterbg.com; e-mail: info@euromasterbg.com.

Since 2006 the company introduced the system of quality management ISO 9001:2008 with scope of certification: Trade, import, export and servicing of hobby and professional electrical, mechanical and pneumatic tools and general hardware. The certificate was issued by Moody International Certification Ltd, England.

parameter	unit	value
model	-	RD-SG05
Working pressure	MPa	0.2 - 0.35
Max. pressure	MPa	0.8
Nozzle	mm	1.4
Tank capacity	ml	600
Average air consumption	l/min	118 - 201
Air inlet	inch	1/4"

✳ Adjusting of spray gun

The desired pattern, volume of fluid output and fine atomization can easily be obtained by regulating the Pattern Adjusting Knob and Fluid Adjusting Knob.

Adjusting pattern: Turning Pattern Adjusting Knob to the right until tight will make spray pattern round, or turning it left, will make spray pattern ellipse.

Adjusting volume of fluid output: Turn the Fluid Adjusting Knob, clockwise will reduce the volume of fluid output and counter-clockwise will increase fluid output.

1. Important Safety Instructions

1. For toxic vapors produced by spraying certain materials can create intoxication and serious damage to health. Always wear protective eyewear, gloves and respirator to prevent the toxic vapor hazard, solvent and pointing paint coming into contact with your eyes or skin. (see fig 1)
2. Never use oxygen, combustible or any other bottle gas as a power source or would cause explosion and serious personal injury. (see fig 2)
3. Fluid and solvent can be highly flammable or combustible. Use in well-ventilated spray booth and avoid any ignition sources, such as smoking, open flames and decrial hazard. (see fig 3)
4. Disconnect tool from air supply hose before doing tool maintenance and during non-operation, for emerge stop and prevention of unintended operation, a ball valve near the gun to air supply is recommend.
5. Never use homogenate hydrocarbon solvent, which can chemically react with aluminum and zinc parts and chemically compatible with aluminum and zinc pats.
6. Never point gun at you and others at any time.
7. Before operating the tool, make sure all the screws & caps are securely tightened in case of leaking:
8. Before painting, make inspection for free movement of trigger and nozzle to insure tool can operate well.
9. Never modify this tool for any applications. Only use parts, nozzles and accessories recommended and accessories recommended by manufactures.

Fig 1.



Fig 2.



Fig 3.



Fig 4.

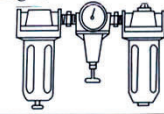

※ USING THE TOOL KITS

□ Using the Spray Gun

1. This tool applies to operate on clean, dry and compressed air at regulated pressure at 3~5bar. Too low or too high pressure is not allowed.
2. Check and replace any damaged or worn parts on the tool, make sure the trigger and nozzle can operate well.
3. Connect the gun to air supply, fluid cap, container and air hose should be connected tightly with spray gun.
4. When painting, Grip the gun keeping perpendicular with spraying area then move it parallel for several times, the trigger should be before the stroke ended. Keep the appropriate distance of 6-8 inches between gun and raying area, according the atomization pressure and work demand. Just like the fig5 show.

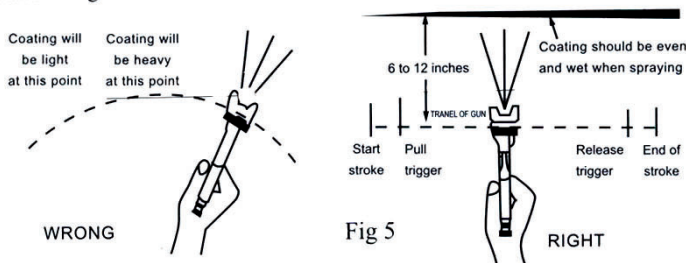

Fig 5

RIGHT

※ Maintenance

□ Maintenance of Spray Gun

1. Pour remaining paint into another container and then clean paint passage and air cap. Spray a small amount of thinner to clean passage. Incomplete cleaning will cause adverse pattern sharp and particles. Clean fully and promptly two-component paint after using.
2. Clean other sections with brush soaked with thinner and soft clothes.
3. Clean paint passages fully before disassembly.
4. Remove fluid nozzle after removing fluid needle set or while keeping fluid needle pulled, in order to protect seat section.

Warning:

Never use the wire or other hard thing to dig nozzle, fluid needle, this will cause the damage of them. Never immerse spray gun completely in thinner or solvent. When reassembly, always clean parts to prevent the sticking of dust.



□ Maintenance of Washing Gun

1. Pour remaining detergent into another container and clean detergent passage and fluid nozzle with thinner.
2. Using the soft clothes with some thinner clean the washing gun body and the surface of container.

Warning:

Never use corrosive detergent or homogenate hydrocarbon solvent washing machinery parts or clean washing gun, which can chemically react with aluminum and ionic parts or chemically compatible with aluminum and ionic parts.

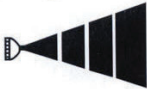
※ Troubleshooting of spray gun

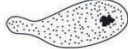
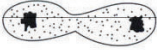
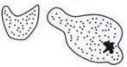
Symptom	Problems	Solution
Fluttering or spitting 	<ol style="list-style-type: none"> 1. Material in container is litter. 2. Dry or worn Needle packing set. 3. Fluid nozzle loose or worn 	<ol style="list-style-type: none"> 1. Add material into container. 2. Lubricate or replace Needle packing set. 3. Tighten or replace Fluid nozzle.
Pattern is arc. 	<ol style="list-style-type: none"> 1. Worn or loose Fluid nozzle. 2. Material build up on Air cap. 	<ol style="list-style-type: none"> 1. Tighten or replace Fluid nozzle. 2. Remove obstructions from holes, but don't use metal objects to clean it.
Pattern is not Evenly spread. 	<ol style="list-style-type: none"> 1. Material build up on Air cap. 2. Fluid nozzle dirty or worn. 	<ol style="list-style-type: none"> 1. Clean or replace Air cap. 2. Clean or replace Fluid nozzle.
The center of Pattern too narrow. 	<ol style="list-style-type: none"> 1. Material too thin or not enough. 2. Atomization air pressure too high. 	<ol style="list-style-type: none"> 1. Regulate material viscosity. 2. Reduce air pressure.
Pattern width of fan-sharp is not enough. 	<ol style="list-style-type: none"> 1. Material too thick. 2. Atomization air pressure too low. 	<ol style="list-style-type: none"> 1. Regulate material viscosity. 2. Increase air pressure.

※ Spray Gun Parts List

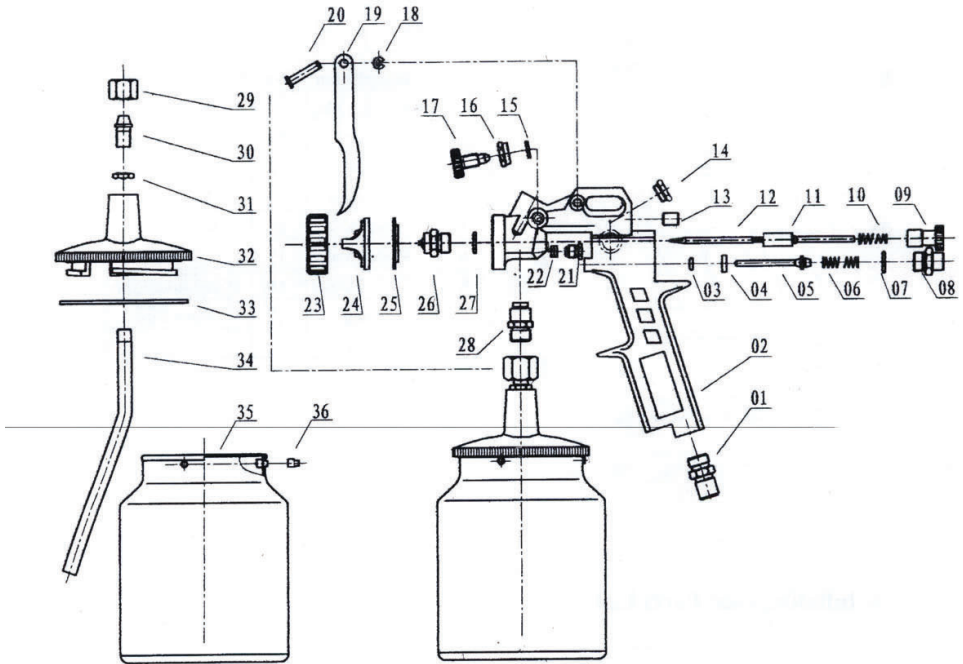

No	Description	No	Description	No	Description
1	Air Inlet Plug	13	Sealing Knob	25	Washer
2	Gun Body	14	Snap Retainer	26	Air Cap Set
3	O-ring	15	Pattern Adj. Knob	27	Nut
4	Rectangle Washer	16	O-ring	28	Fluid Joint
5	Switch Valve	17	Pattern Adj. Joint	29	Joint Nut
6	Switch Spring	18	Snap Retainer	30	Fluid Inlet Joint
7	O-ring	19	Trigger	31	Nut
8	Switch Screw	20	Trigger Pin	32	Container Cap
9	Fluid Adj. Knob	21	Director Screw	33	Washer
10	Needle Spring	22	Washer	34	Straw
11	Fluid Needle Set	23	O-ring	35	Container
12	Sealing Screw	24	Fluid Nozzle	36	Pin

INSTRUCȚIUNILE ORIGINALE DE UTILIZARE

Stimate prieten,

Felicitări pentru achiziționarea unei mașini de la marca cu cea mai rapidă creștere pe scule electrice și pneumatice - Raider. Cu o instalare și operare corectă, produsele RAIDER sunt echipamente sigure, fiabile și lucrul cu ele va va oferi o adevărată plăcere.

Înainte de a utiliza acest aparat, vă rugăm să citiți cu atenție actual "Manualul de instrucțiuni".

În interesul siguranței și pentru a asigura utilizarea corectă a acestuia, citiți cu atenție aceste instrucțiuni, inclusiv recomandări și avertismente pentru a le. Pentru a evita greșeli inutile și accidentele, este important ca aceste instrucțiuni să rămână disponibile pentru referințe viitoare tuturor celor care vor utiliza aparatul. Dacă-l vinzi la noul proprietar trebuie să fie prezentate împreună cu ea și "Instrucțiunile de utilizare", pentru a permite noilor utilizatori să se familiarizeze cu instrucțiunile de siguranță și de exploatare.

"Euromaster Import Export" SRL este reprezentantul un producător și proprietar al marcii Raider. Adresa companiei este Sofia 1231, B-dul "Lom Road" 246, tel +359 700 44 155, www.raider.bg; www.euromasterbg.com, e-mail: info @ euromasterbg.com. Începând cu anul 2006, compania a introdus un sistem de management al calității ISO 9001:2008 de certificare cu domeniul de aplicare: instrumente de comerț, import, export și de servicii profesionale și hobby electrice, pneumatice și de putere și hardware-ul general. Certificatul a fost emis de către Moody International de Certificare Ltd, Anglia.

Caracteristici tehnice	Unitate de masura	Valoare
model	-	RD-SG05
presiune	MPa	0.2 - 0.35
Max. presiune	MPa	0.8
diametru iesire	mm	1.4
rezervor	ml	600
Consumul mediu de aer	l/min	118 - 201
Admisie	inch	1/4"

Utilizarea tunuri de aer

1. Conectați pistolul la compresor de aer printr-un furtun adecvat
 2. Asigurați-vă că duza este bine conectat cu pistolul
 3. Scopul duza la părțile pe care doriți să arunce în aer și a stoarce de declanșare
- AVERTISMENT:** Fiți atenți cu aer comprimat. Nu punctul aerian împotriva oamenilor sau animalelor.
AVERTISMENT: ochi de protecție a purta - vazhdnata particule spray poate arunca la fata ta.

Reglați pistolul de pulverizare

Modelul dorit din volumul lichidului de scurgere și de atomizare amenzii poate fi ușor ajustat de către autoritățile de reglementare relevante

FURTUN DE AER

INSTRUCIUNI IMPORTANTE DE SECURITATE

1. Vapori toxici de raspandire corpul nostru poate provoca leziuni grave intoxicatii și pentru sănătate. Intotdeauna purtați ochelari de protecție, mănuși și mască de praf pentru a preveni otrăvire, de departe, pielii și a ochilor în timp ce acum, cu substanțe de colorare a (a se vedea figura 1)
2. Nu folosiți niciodată oxigen sau orice alt buteliile de gaz inflamabil ca o sursă de presiune, deoarece aceasta poate provoca eksploziya și reprezintă un pericol grav h azdraveto tine. (A se vedea Figura 2.)
3. Fluidelor și solvenți pot fi extrem de inflamabile sau explozive. Utilizarea în ele într-o zonă bine ventilat, departe de flacără deschisă (vezi Fig. 3)
4. Deconectați instrument din sursa de aer curat sau atunci când am yanma fi utilizate. Oprire de urgență de aer este recomandat să folosiți supape aproape inastalirani de arme
5. Nu folosiți niciodată o hidrocarbură omogen solvent care poate intra în interacțiune chimică cu aluminiu și zinc și din care un kit de piese de anapaveni
6. Nu punctul pistolul la tine sau pe alții
7. Înainte de a utiliza instrumentul, verificați dacă toate șuruburile și capacele sunt fixate și că există scurgeri
8. Înainte de vopsire, asigurați-vă că de declanșare a acului duzei și să circule liber
9. Nu modifica instrumentul. Folosiți numai piese și accesorii și duzele recomandate de producător.

Utilizarea

I. Folosind un pistol

1. Acest instrument este folosit pentru aplicarea vopselei pe suprafețe curățate și uscate la o presiune de 3-5 bar. Nu depășiți aceste limite nanlyaganeto.
2. Verificați și înlocuiți piesele uzate sau deteriorate a instrumentului, verificați că de declanșare a circula liber
3. Conectați pistolul la sursa de aer, capacul de combustibil și vazduhatryava duza fi prins la arma.
4. Când pictura, păstrați stinghiile graficul de mai jos - arma poate misca intotdeauna perpendicular. Păstrați o distanță de 15-20 cm între arma si suprafetele vopsite. sub presiune și cererile de muncă. (A se vedea Figura 5.)

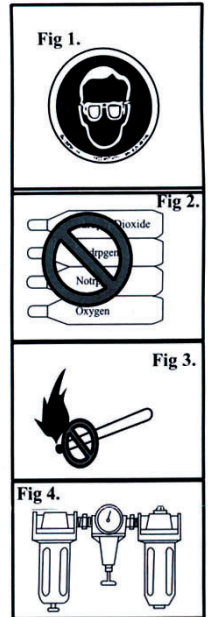

acoperire va fi redus
în acest moment

acoperire va fi greu
la acest punct

GRESIT

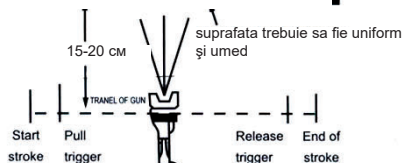

Fig 5

CORECT

SPRIJIN

SPRIJIN Pistol

1. Se toarnă restul de vopsea într-un alt recipient curat și tubul de vopsea și capacul. Spritz un solvent până când veți obține un flux curat. Curățarea incompletă va duce la vopsirea inegală și eliminarea de particule.

2. Curățenție secțiunile rămase de arma cu solvent și perie cu o cârpă moale

3. Containere clare pentru vopsea complet

4. Scoateți duza

ATENȚIONARE



Nu folosiți niciodată o perie de sârmă sau alte obiecte dure h apochistvane duză. Nu introduceți niciodată pistolul pe deplin cu solvent. Atunci când reasamblarea piese curate, să fie atent să nu se praful

SPRIJIN arma pentru curățare

1. Se toarnă cantitatea rămasă de detergent

ATENȚIE: Nu folosiți niciodată detergenți corozive

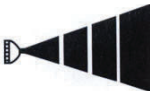
Rezolvarea problemelor din pistolul de pulverizare

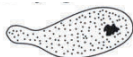
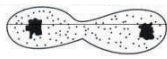
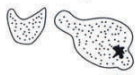
Symptom	Problems	Solution
neregulate model sau "scurpat" 	<ol style="list-style-type: none"> 1. Paint este un scop 2. Ofilit sau pierdut ac 3. Slăbite sau uzate duza 	<ol style="list-style-type: none"> 1. Aadaugă container vopsea 2. Lubrifiați duza si ILGA sau să le înlocuiască cu noi 3. Înlocuiți cu duza noi
debitul este similar cu Arco 	<ol style="list-style-type: none"> 1. Uzate sau vrac duza 2. Materialului uscat la ieșirea din duză 	<ol style="list-style-type: none"> 1. Strângeți sau înlocuiți duza 2. Îndepărtați materialul prin duza și nu utilizează instrumente de metal pentru a curăța
debit este inegală 	<ol style="list-style-type: none"> 1. Materialului uscat la ieșirea din aer 2. Duza este murdar sau uzate 	<ol style="list-style-type: none"> 1. aer curat duzele 2. Curățați sau înlocuiți duza pentru vopsea
debit este constrâns în centrul de 	<ol style="list-style-type: none"> 1. vopseaua este foarte rară sau inadecvat 2. presiunea aerului este prea mare 	<ol style="list-style-type: none"> 1. ajusta vâscozitatea de vopsea 2. reducerea presiunii de aer
lățimea de debit este insuficient 	<ol style="list-style-type: none"> 1. vopsea este prea gros 2. prea mică de aer sub presiune 	<ol style="list-style-type: none"> 1. ajusta vâscozitatea de vopsea 2. creștere a presiunii aerului

Почитувани корисници,

Честитки за купување на машина од бързоразвиващата се бренд за електрични и пневматски алатки - RAIDER. При правилно инсталирање и работа, RAIDER се сигурни и доверливи машини и работата со нив ќе ви овозможи вистинско задоволство. За Вашето погодност е изградена и одличната сервисна мрежа.

Пред да ја користите оваа машина, ве молиме внимателно запознајте со оваа "Упатствата за употреба".

Во интерес на Вашата безбедност и со цел да се обезбеди правилна и употреба, прочитајте ги упатствата внимателно, вклучувајќи препораките и предупредувањата во нив. За избегнување на непотребни грешки и инциденти, важно е овие инструкции да останат на располагање за идните извештаи на сите кои ќе ги користат машината. Ако ја продадете на нов сопственик тоа "Упатствата за употреба" треба да се предаде заедно со неа, за да може новиот корисник да се запознае со соодветни мерки за безбедност и упатствата за работа.

"Евромастер Импорт Експорт" ООД е овластен претставник на производителот и сопственик на трговската марка RAIDER. Адресата на управување на компанијата е Софија 1231, бул "Ломско улица" 246, тел +359 700 44 155, www.raider.bg; www.euromasterbg.com; e-mail: info@euromasterbg.com

Од 2006 година во компанијата е воведен системот за управување со квалитетот ISO 9001:2008 со опсег на сертификација: Трговија, увоз, извоз и сервис на професионални и хоби електрични, пневматски и механички алатки и заедничка хардвер. Сертификатот е издаден од Moody International Certification Ltd, England.

параметър	мерна единица	вредност
модел	-	RD-SG05
Работен притисок	MPa	0.2 - 0.35
Макс. притисок	MPa	0.8
Млазница	mm	1.4
Капацитет на резервоа	ml	600
Просечна потрошувачка на воздух	l/min	118 - 201
Влезен воздух	inch	1/4"

ПИШТОЛ ЗА ПРСКАЊЕ

ВАЖНИ УПАТСТВА ЗА БЕЗБЕДНОСТ

1. Токсичните испарувања субјект не распрснување можат да доведат до труење и сериозни оштетувања на здравјето. Секогаш носете заштитни очила, ракавици и респираторна маска за да спречите натравяне од досега на кожата и очите кај досега со фарбањето материји (види фиг.1)
2. Никогаш не користете кислороден или некој друг запалив гас од шишиња како извор на притисок, бидејќи тоа може да предизвика експлозија и претставува сериозна опасност за здравјето ви. (Видете. 2)
3. Течностите и растворувачите може да бидат силно запаливи или експлозивни. Употребувајте ги во добро вентилирани простории подалеку од извори отворен оган (видете. 3)
4. Откачете алатката од изворот на воздух, кога ќе го чистите или јанма да се користи. За итно запирање на воздухот се препорачува да се користат вентили, инсталирани во близина на самите пиштоли
5. Никогаш не користете хомоген хидрокарбонен растворувач, кој може да влезе во хемиско интеракција со алуминиумот и цинк-а, од кој со анаправени деловите на комплетот
6. Никогаш не насочувајте пиштол кон себе или кон другите
7. Пред да користите алатката, проверете дали сите шrafoви и капаче се добро затегнати и дали нема протекување
8. Пред бојадисување, проверете дали чкрапалото и иглата на млазницата се движат слободно
9. Никогаш не модифицирајте алатките. Користете само делови, проветрување и додатоци и препорачани од производителот.

КОРИСТЕЊЕ НА Алатки

I. Употреба на пиштоли за фарбање

1. Оваа алатка се користи за поставување на боја на исчистени и исушете површини, под притисок 3-5 бари. НЕ надминувајте овие граници на нанлягането.
2. Проверете и замени оштетените или постари делови на инструментот, проверете дали чкрапалото се движат слободно
3. Контактирајте пиштолот кон изворот на воздух, капачето на резервоарот и млазницата за въздухатрјава да бидат добро затегнати кон пиштолот.
4. Кога сликарството, имајте превид дијаграмот подолу - по можност секогаш движете пиштолот нормално. Следете растојание од 15-20 см меѓу пиштолот и бојадисуваната површина. според притисокот и барањата на работата. (Видете на слика. 5)

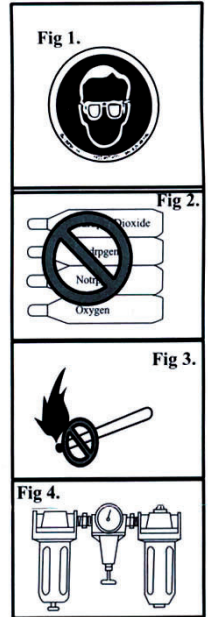
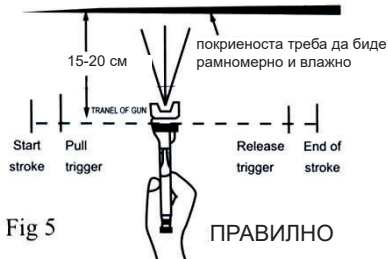

II. Користење на пиштолот за воздух

1. Контактирајте пиштолот за воздух во компресор преку соодветен црево
 2. Уверете се дека прскалката е поврзана и со пиштолот
 3. Насочете млазницата кон деловите кои сакате да обдухате и притиснете чкрапалото
- ПРЕДУПРЕДУВАЊЕ:** Внимавајте со компримиран воздух. Не насочувајте воздух против луѓе или животни.
ПРЕДУПРЕДУВАЊЕ: носете заштита за очи - възхудната воздухот може да исфрли честички кон вашето лице.

Местење на пиштол за прскање

Саканата шара, волумен на ослободувањето течност и прецизната атомизација лесно може да се мести со соодветните регулатори

III. ОДРЖУВАЊЕ

ОДРЖУВАЊЕ НА пиштол за прскање

1. Ставете преостанатиот боја во друг сад и исчистете шипката за бојата и капакот. Поздравниот некакво количество растворувач додека добиете чиста струја. Скратено чистење ќе предизвика нерамномерно бојадисување или исфрлување на честички.
2. Исчистете останатите места на пиштолот со четка и растворувач и со мек крпа
3. Исчисти контејнерите за бојата целосно
4. Остранете млазницата

ПРЕДУПРЕДУВАЊЕ



Никогаш не користете жица четка или други тврди предмети ж апочистване на млазницата. Никогаш не потопувајте пиштолот целосно во растворувач. Кога собранието чистите делови, внимавајте да не падне прашина

ОДРЖУВАЊЕ НА Пиштоли ЗА ЧИСТЕЊЕ

1. Ставете преостанатото количество детергент

ВНИМАНИЕ: Никогаш не користете корозивни детергенти

ОТСТРАНУВАЊЕ НА ДЕФЕКТИТЕ НА ПИШТОЛОТ ЗА БОЈАДИСУВАЊЕ

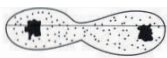
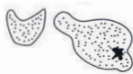
Symptom	Problems	Solution
<p>неравномерна шара или "плукаат"</p> 	<ol style="list-style-type: none"> 1. Бојата е на завршување 2. Секна или износена игла 3. Олабавете или истрошена отвори 	<ol style="list-style-type: none"> 1. Додадете боја во контејнер 2. Подмачкајте млазницата и илгата или ги замени со нови 3. Заменете ја млазницата со нова
<p>струјата е аркоподобна</p> 	<ol style="list-style-type: none"> 1. Истрошена или олабена млазница 2. Материјал, засъхнал на излез од млазницата 	<ol style="list-style-type: none"> 1. Стегнете или Заменете млазницата 2. Отстранете материјалот во отворот, НО НЕ користете метални алатки за да ја чистите
<p>струјат е неравномерна</p> 	<ol style="list-style-type: none"> 1. Материјал, засъхнал на излез од въздухопроводите 2. Млазницата е загадена или истрошена 	<ol style="list-style-type: none"> 1. исчистете отворите за воздух 2. исчистете или Заменете млазницата за бојата
<p>струјат е тесен во центарот</p> 	<ol style="list-style-type: none"> 1. бојата е многу ретка или недоволно 2. въздушниот притисок е премногу висок 	<ol style="list-style-type: none"> 1. наместете вискозитетот на бојата 2. намалете въздушниот притисок
<p>ширината на струјат е недоволна</p> 	<ol style="list-style-type: none"> 1. бојата е премногу густа 2. въздушниот притисок е премногу низок 	<ol style="list-style-type: none"> 1. наместете вискозитетот на бојата 2. зголемете въздушниот притисок

**DECLARATION OF CONFORMITY**

Euromaster Import Export Ltd.

Address: Sofia 1231, Bulgaria, 246 Lomsko shausse Blvd.

Product: Spray Gun

Brand: RAIDER

Type Designation: RD-SG05

is designed and manufactured in conformity with following Directives:

2006/42/EC of the European Parliament and the Council dated 17-th May 2006 on machinery.

The product fulfils the essential requirements of the following standards:

EN1953:2013

Place&Date of Issue:

Sofia, Bulgaria

January 09, 2020



Brand Manager:

Krasimir Petkov



ЕО ДЕКЛАРАЦИЯ ЗА СЪОТВЕТСТВИЕ

Евромастер Импорт Експорт ООД
Адрес: София 1231, България, "Ломско шосе" 246.

Продукт: Пистолет за боя горно странично казанче
Запазена марка: RAIDER
Модел: RD-SG05

е проектиран и произведен в съответствие със следните директиви:

2006/42/ЕО на Европейския парламент и на Съвета от 17 май 2006 година
относно машините

и отговаря на изискванията на следните стандарти:

EN1953:2013

Място и дата на издаване:
София, България
09 януари 2020 г



Бранд мениджър:
Красимир Петков



DECLARATION OF CONFORMITY

Spray Gun RD-SG05

Euromaster Import Export Ltd., Address: Sofia 1231, Bulgaria, 246 Lomsko shausse Blvd.

- (BG) Декларираме на собствена отговорност, че този продукт е в съответствие със следните стандарти и разпоредби:
- (GB) We declare under our sole responsibility that this product is in conformity and accordance with the following standards and regulations:
- (D) Der Hersteller erklärt eigenverantwortlich, dass dieses Produkt den folgenden Standards und Vorschriften entspricht:
- (NL) Wij verklaren onder onze volledige verantwoordelijkheid dat dit product voldoet aan, en in overeenstemming is met, de volgende standaarden en reguleringen:
- (F) Nous déclarons sous notre seule responsabilité que ce produit est conforme aux standards et directives suivants:
- (E) Declaramos bajo nuestra exclusiva responsabilidad que este producto cumple con las siguientes normas y estándares de funcionamiento:
- (P) Declaramos por nossa total responsabilidade que este produto está em conformidade e cumpre as normas e regulamentações que se seguem:
- (I) Dichiariamo, sotto la nostra responsabilità, che questo prodotto è conforme alle normative e ai regolamenti seguenti:
- (S) Vi garanterar på eget ansvar att denna produkt uppfyller och följer följande standarder och bestämmelser:
- (FIN) Vakuutamme yksinomaan omalla vastuullamme, että tämä tuote täyttää seuraavat standardit ja säädökset:
- (N) Vi erklærer under vårt eget ansvar at dette produktet er i samsvar med følgende standarder og regler:
- (DK) Vi erklærer under eget ansvar, at dette produkt er i overensstemmelse med følgende standarder og bestemmelser:
- (H) Felelőségünk teljes tudatában kijelentjük, hogy ez a termék teljes mértékben megfelel az alábbi szabványoknak és eloirásoknak:
- (CZ) Na naši vlastní zodpovednosť prehlasujeme, že je tento výrobek v souladu s následujícími standardy a normami:
- (SK) Vyhlasujeme na našu výhradnú zodpovednosť, že tento výrobok je v zhode a súlade s nasledujúcimi normami a predpismi:
- (SLO) S polno odgovornostjo izjavljamo, da je ta izdelek v skladu in da odgovarja naslednjim standardom ter predpisom:
- (PL) Deklarujemy na własna odpowiedzialność, że ten produkt spełnia wymogi zawarte w następujących normach i przepisach:
- (LT) Prisiimdami visa atsakomybe deklaruojame, kad šis gaminy's atitinka žemiau paminetus standartus arba nuostatus:
- (LV) Apgalvojam ar visu atbildību, ka šis produkts ir saskaņā ar atbilst sekojošiem standartiem un nolikumiem:
- (EST) Deklareerime meie ainuvastutusel, et see toode on vastavuses ja kooskõlas järgmiste standardite ja määrustega:
- (RO) Declaram prin aceasta cu răspunderea deplină că produsul acesta este în conformitate cu următoarele standarde sau directive:
- (HR) Izjavljujemo pod vlastitom odgovornošću da je strojem ukladan sa slijedesim standardima ili standardiziranim dokumentima i u skladu sa odredbama:
- (RUS) Под свою ответственность заявляем, что данное изделие соответствует следующим стандартам и нормам:
- (UA) На свою власну відповідальність заявляємо, що дане обладнання відповідає наступним стандартам і нормативам:
- (GR) Δηλώνουμε υπεύθυνα ότι το προϊόν αυτό συμφώνει και τηρεί τους παρακάτω κανονισμούς και πρότυπα:
- (MK) Ние под наша лична одговорност дека овој производ е во согласност со следните стандарти и регулативи:

EN1953:2013

2006/42/EC



Place & Date of Issue:

Sofia, Bulgaria

January 09, 2020

Brand Manager:

ГАРАНЦИОННА КАРТА

МОДЕЛ.....

СЕРИЕН №

СРОК

(за подробности виж гаранционните условия)

№, дата на фактура / касов бон.....

ДАНИ ЗА КУПУВАЧА

ИМЕ/ФИРМА

(попълва се от служителя)

АДРЕС.....

(попълва се от служителя)

ПОДПИС НА КУПУВАЧА.....

(запознат съм с гаранционните условия и правилата за експлоатация, изделието е в техническа изправност и окомплектовка)

ДАНИ ЗА ПРОДАВАЧА

ИМЕ/ФИРМА

(попълва се от служителя)

АДРЕС

(попълва се от служителя)

ДАТА/ПЕЧАТ

СЕРВИЗЕН ПРОТОКОЛ

Приемнен протокол	Дата на приемане	Описание на дефекта	Дата на предаване	Подпис

Централен сервиз: София, бул: "Ломско шосе" 246, тел.: 0700 44 155 (безплатен за цялата страна)

ГАРАНЦИОННИ УСЛОВИЯ ЗА МАШИНИ **RAIDER**[®]

Машините и аксесоарите „RAIDER“ са конструирани и произведени съгласно действащите в Република България нормативни документи и стандарти за съответствие с всички изисквания за безопасност.

СЪДЪРЖАНИЕ И ОБХВАТ НА ТЪРГОВСКАТА ГАРАНЦИЯ.

Търговската гаранция, която “Евромастер Импорт-Експорт” ООД дава за територията на Република България е както следва:

- 36 месеца за всички електроинструменти от сериите: **Raider Industrial, Raider Pro;**
- 36 месеца за физически лица за електроинструменти от сериите: **Raider Power Tools, Raider Garden Tools;**
- 12 месеца за юридически лица за електроинструменти от сериите: **Raider Power Tools, Raider Garden Tools;**
- 24 месеца за физически лица за инструменти от серията **Raider Pneumatic;**
- 12 месеца за юридически лица за инструменти от серията **Raider Pneumatic;**
- 24 месеца за физически лица за всички бензинови машини от сериите: **Raider Power Tools и Raider Garden tools**
- 12 месеца за юридически лица за всички бензинови машини от сериите: **Raider Power Tools и Raider Garden tools**
- 24 месеца за физически лица за всички крикове от серията **Raider Power Tools;**
- 12 месеца за юридически лица за всички крикове от серията **Raider Power Tools**

Търговската гаранция е валидна при предоставяне на гаранционна карта попълнена правилно в момента на закупуване на машината и фискален касов бон или фактура. Гаранционната карта трябва да съдържа модел, сериен номер, име подпис и печат на търговеца/продавача на машината, подпис от страна на клиента, че е запознат с гаранционните условия и датата на покупката. Непопълнени или подправени гаранционни карти са невалидни. Машините трябва да се използват само по предназначение и в съответствие с инструкцията за употреба. За да се гарантира безопасната работа е необходимо клиента да се запознае добре с инструкциите за употреба на машината, правилата за безопасност при работа с нея и конкретното и предназначение.

Машината изисква периодически почистване и подходяща поддръжка.

Гаранцията не покрива:

- износване на цветното покритие на машината;
- части и консумативи, които подлежат на износване, причинено от ползването като например: грес и масло, четки, водачи, опорни ролки, тампони, гумени маншони, задвижващи ремъци, спирачки, гъвкав вал с жило, лагери, семеринги, бутало с ударник на такери и др.;
- допълнителни аксесоари и консумативи като: ръкохватки, струйник, кутии, свредла, дискове за рязане, секачи ножове, вериги, шукурки, ограничители, полир-шайби, патронници (захвати и държачи на режещият инструмент), макарата за корда и самата корда за косачки и др.;
- ръчен стартерен механизъм и запалителна свещ;
- настройка на режима на работа;
- стопяеми електрически предпазители и крушки;
- механични повреди на корпуса и всички външни елементи на изделието, включително декоративни;
- предпазители за очи, предпазители за режещи инструменти, гумирани плочи, закопчалки, линеали и др.;
- захранващ кабел и щепсел;
- цялостните повреди на инструментите, причинени от природни бедствия, като пожари, наводнения, земетресения и др.; Отпадане на гаранцията.

Фирма “Евромастер И/Е” ООД не е отговорна за повреди причинени от трети лица, като „Електроснабдителни дружества”, повреди от външен характер, като токови удари, нестандартни захранващи напрежения и има правото да откаже гаранционно обслужване при:

- несъответстващ (или непопълнен) сериен номер на изделието с този попълнен на гаранционната карта;
- заличен или липсващ идентификационен етикет на машината;
- повреди възникнали при транспорт, неправилно съхранение и монтаж на машината;
- направен опит за неоторизирана сервизна намеса в неупълномощена сервизна база;
- повреди, които са причинени в следствие на неправилна употреба (неспазване инструкцията за експлоатация) на машината от страна на клиента или трети лица;
- повреди причинени в резултат на използването на машината в друга среда освен препоръчаната от производителя (влажност, температура, вентилация, напрежение, запрашеност и др.);
- повреди, причинени от попадане на външни тела в машината;
- повреди, причинени в следствие на небрежно боравене с машината;
- повреди причинени от работа без въздушен филтър или силно замърсен такъв;
- при неправилно съотношение на бензин/двухтактово масло, водещо до блокиране на двигателя
- повреда в следствие неправилно поставен или незаточен режещ инструмент;
- повреда на редукторната кутия (предавката), причинена от недостатъчно добро смазване (с грес) на

сщата или механичен удар по задвижващата ос.

- повреда на ротор или статор, изразяваща се в слепване между тях, следствие на стопяване на изолациите, причинено от продължително претоварване;
- повреда на ротор или статор причинена от претоварване или нарушена вентилация, изразяваща се в промяна на цвета на колектора или намотките;
- натрупан нагар или запушен ауспук – резултат от предозирание на количеството масло в двутактовата смес.
- липса на масло за режещата верига или незаточена (изхабена) верига;
- запушена горивна система;
- липсват защитни дискове, опорни плотове или други компоненти които са част от конструкцията на инструмента и са предназначени за осигуряването на безопасната му и правилна експлоатация;
- захранващият кабел на инструмента е удължаван или подменян от клиента;
- повредата е причинена от претоварване или липса на вентилация, недостатъчно или неправилно смазване на движещите се компоненти на изделието;
- износване или блокирани лагери поради претоварване, продължителна работа или прах;
- разбито лагерно гнездо от блокиран лагер или разбита втулка;
- разбито шпонково или резбово съединение;
- повреда в ел.ключ или електронно управление причинена от прах или счупване;
- повредена редукторна кутия (глава) причинено от застопоряващия механизъм;
- поява на необичайна хлабина между бутало и цилиндър в резултат на претоварване, продължителна работа или прах;
- затягане между бутало и цилиндър в резултат на претоварване, продължителна работа или прах;
- повредено центробежно колело и спирачка (променен цвят) – дължи се на работа с блокирана спирачка;
- спуквания по корпуса, причинени от неправилен монтаж на свързващи тръби, фитинги и подобни;
- липса на компоненти които са част от конструкцията на инструмента и са предназначени за осигуряването на безопасната му и правилна експлоатация;
- на всички водни помпи (без потопяемите) и хидрофори трябва да бъде монтиран възвратен клапан на входящия отвор. При хидрофорите периодично се проверява налягането на металния контейнер(налягането трябва да бъде в границите 1.5 – 2 bar).
- **ВНИМАНИЕ!** Хидрофорите Raider с механичен пресостат не изключват автоматично при липса на вода!
- повреда причинена от работа „на сухо“ без вода, която се изразява в деформация на уплътненията и компонентите на помпената част.
- повреди причинени от замръзване и прекомерно прегряване;

Срокът за отремонтиране на приети в сервиза машини е в рамките на един месец.

Сервизите не носят отговорност за машини, не потърсени от собствениците им един месец след законния срок за ремонт!

Търговската гаранция за батерии и зарядни устройства, която “Евромастер Импорт-Експорт” ООД дава за територията на Република България, е както следва:

- **18 месеца за батерията и зарядното устройство от сериите: Raider Industrial, Raider Pro;**
- **12 месеца за батерията и зарядното устройство от сериите: Raider Power Tools, Raider Garden Tools;**

Гаранционният срок започва да тече от датата на закупуване. Гаранцията покрива всички дефекти, възникнали при правилно ползване на батерията и зарядното устройство, съобразно инструкцията за употреба. “Евромастер Импорт-Експорт” ООД осигурява гаранция, приложена при изброените по-долу условия, чрез безплатно отстраняване на дефекти на продукта, за които в рамките на гаранционния срок може да се докаже, че се дължат на дефекти в материала или при производството. Търговската гаранция е валидна при предоставяне на гаранционната карта на машината, попълнена правилно в момента на закупуване на продукта и фискален касов бон или фактура. Гаранционната карта трябва да съдържа модел и сериен номер на акумулаторната машина, окомплектована с батерия и зарядно устройство, име, подпис и печат на търговеца продал комплекта акумулаторен електроинструмент, подпис от страна на клиента, че е запознат с гаранционните условия и датата на покупката.

Гаранцията не покрива:

- износване на цветното покритие на батерията и зарядното устройство;
- повреди възникнали при транспорт, механични повреди /на корпуса и всички външни елементи на батерията и зарядното, включително декоративни/, при други външни въздействия и природни бедствия като пожари, наводнения, земетресения;
- дефекти от амортизация, нормално износване и изхабяване; Гаранцията за батерията и зарядното устройство отпада в случаите на:
- несъответстващ (или непълноцен) сериен номер на комплекта акумулаторен електроинструмент с този попълнен на гаранционната карта;
- нарушение на целостта, изтриване или липса на етикета на производителя върху батерията и зарядното устройство;
- всички случаи на повреди, причинени от неправилна употреба (неспазване инструкцията за експлоатация), изпускане, удар, заливане с течности, небрежно боравене, и в случаи, че всички клетки в батерията са изтощени под критичния минимум;

- зареждане с неоригинални зарядни устройства, захранващият кабел на зарядното устройство е удължаван или подменян от клиента, или други външни въздействия в противоречие с изискванията на производителя;
- когато е правен опит за ремонт, монтаж, демонтаж, модификация от потребителя или промени от неупълномощени лица или фирми;
- при използване на батерията и зарядното устройство не по предназначение;
- повреди причинени в резултат на използването и съхранението на батерията и/или зарядното в друга среда освен препоръчаната от производителя (влажност, температура, вентилация, напрежение, запрашеност и др.);
- при токови удари, гръмотевици, наводнения, пожари, други външни въздействия;
- при работа с нестандартна захранваща мрежа и с други неподходящи или нестандартни устройства;

Срокът за отремонтване на приети в сервиза батерии и зарядни устройства е в рамките на законния срок за ремонт- един месец, след който сервизите не носят отговорност в случай, че не са потърсени. Законната гаранция е съгласно изискванията на ЗЗП.

Независимо от търговската гаранция продавачът отговаря за липсата на съответствие на потребителската стока с договора за продажба съгласно гаранцията по чл. 112 – 115.

Чл. 112. (1) При несъответствие на потребителската стока с договора за продажба потребителят има право да предяви рекламация, като поиска от продавача да приведе стоката в съответствие с договора за продажба. В този случай потребителят може да избира между извършване на ремонт на стоката или замяната ѝ с нова, освен ако това е невъзможно или избраният от него начин за обезщетение е непропорционален в сравнение с другия.

(2) Смята се, че даден начин за обезщетяване на потребителя е непропорционален, ако неговото използване налага разходи на продавача, които в сравнение с другия начин на обезщетяване са неразумни, като се вземат предвид:

1. стойността на потребителската стока, ако нямаше липса на несъответствие;
2. значимостта на несъответствието;
3. възможността да се предложи на потребителя друг начин на обезщетяване, който не е свързан със значителни неудобства за него.

Чл. 113. (1) Когато потребителската стока не съответства на договора за продажба, продавачът е длъжен да я приведе в съответствие с договора за продажба.

(2) Привеждането на потребителската стока в съответствие с договора за продажба трябва да се извърши в рамките на един месец, считано от предявяването на рекламацията от потребителя.

(3) След изтичането на срока по ал. 2 потребителят има право да развали договора и да му бъде възстановена заплатената сума или да иска намаляване на цената на потребителската стока съгласно чл. 114.

(4) Привеждането на потребителската стока в съответствие с договора за продажба е безплатно за потребителя. Той не дължи разходи за експедиране на потребителската стока или за материали и труд, свързани с ремонта ѝ, и не трябва да понася значителни неудобства.

(5) Потребителят може да иска и обезщетение за претърпените вследствие на несъответствието вреди.

Чл. 114. (1) При несъответствие на потребителската стока с договора за продажба и когато потребителят не е удовлетворен от решаването на рекламацията по чл. 113, той има право на избор между една от следните възможности:

1. разваляне на договора и възстановяване на заплатената от него сума;
2. намаляване на цената.
- (2) Потребителят не може да претендира за възстановяване на заплатената сума или за намаляване цената на стоката, когато търговецът се съгласи да бъде извършена замяна на потребителската стока с нова или да се поправи стоката в рамките на един месец от предявяване на рекламацията от потребителя.
- (3) Търговецът е длъжен да удовлетвори искане за разваляне на договора и да възстанови заплатената от потребителя сума, когато след като е удовлетворил три рекламации на потребителя чрез извършване на ремонт на една и съща стока, в рамките на срока на гаранцията по чл. 115, е налице следваща поява на несъответствие на стоката с договора за продажба.
- (4) Потребителят не може да претендира за разваляне на договора, ако несъответствието на потребителската стока с договора е незначително. Чл. 115. (1) Потребителят може да упражни правото си по този раздел в срок до две години, считано от доставянето на потребителската стока.
- (2) Срокът по ал. 1 спира да тече през времето, необходимо за поправката или замяната на потребителската стока или за постигане на споразумение между продавача и потребителя за решаване на спора.
- (3) Упражняването на правото на потребителя по ал. 1 не е обвързано с никакъв друг срок за предявяване на иск, различен от срока по ал. 1.

GARANCIJSKA IZJAVA

MODEL	
SERIJSKA ŠT.	
GARANCIJSKI ROK	
PRODAJALEC	
IME/FIRMA	
NASLOV	
DATUM in ŽIG	

Deklaracija: Poreklo Kitajska. Euromaster Import Export Ltd je proizvajalec in lastnik blagovne znamke RAIDER. Distributer in prodajalec za Slovenijo: TOPMASTER d.o.o.. SERVISER: TOPMASTER d.o.o.. Prosimo, vas, da pred uporabo v celoti preberete priložena navodila. Shranite potrdilo o nakupu-račun. Račun skupaj z garancijskim listom je pogoj za uveljavljanje garancije. Garancija velja na področju Slovenije.

IZJAVA GARANTA

Jamčimo, da bo izdelek v garancijskem roku brezhibno deloval, če ga boste uporabljali v skladu z njegovim namenom in priloženimi navodili. Obvezujemo se, da bomo na vašo zahtevo popravili okvaro ali pomanjkljivosti na izdelku, če boste to sporočili v garancijskem roku. Okvaro bomo brezplačno odpravili najkasneje v 45 dneh od dneva prijave okvare. Izdelek, ki ga ne bomo popravili v omejenem roku, bomo na vašo zahtevo zamenjali z novim. Za čas popravila vam bomo podaljšali garancijski rok. Garancija prične veljati z dnevom izročitve blaga. Garancija ne izključuje pravic potrošnika, ki izhajajo iz odgovornosti-prodajalca za napake na blagu. Garancijska doba je 12 mesecev. Rezervni deli so dobavljivi še 36 mesecev po preteku garancije. Pošiljanje vrtalnik in delo, se v vsakem primeru plača in bremenijo stranko. Izključeno iz garancije: škodo, nastalo zaradi slabega vzdrževana, malomarnosti in uporabe, ki ni v skladu splošnimi pogoji ne priznamo.

Prosimo, upoštevajte, da naše naprave niso namenjene uporabi v poslovnih, trgovskih in industrijskih aplikacijah. Zato se garancija razveljavi, če se oprema uporablja v aplikacijah poslovnih, trgovskih in industrijskih ali drugih enakovrednih dejavnosti. V nadaljevanju se prav tako izključi iz naše garancije: nadomestilo za poškodbe pri prevozu in škodo, nastalo zaradi neizpolnjevanja za vgradnjo / sestavljanje navodil ali škodo, nastalo zaradi nestrokovnega montaže, neupoštevanja navodil, zlorabo ali neprimerno uporabo (na primer preobremenitev naprave), vdorom tujkov v napravo (npr. pesek ali prah), ki učinkovite sile ali zaradi zunanjih dogodkov (npr. škoda, povzročena z napravo) in normalne obrabe zaradi nepravilnega delovanja naprave.

DATUM SPREJEMA	
OPIS OKVARE	
DATUM OKVARE	
DATUM PRODAJE	
PODPIS	

Zastopa in prodaja TOPMASTER d.o.o., Slovenčeva 24,1000 Ljubljana Tel: 01 620 43 90,
info@topmaster.si, www.topmaster.si



WARRANTY CARD

MODEL.....

SERIAL №

TERM
(for details see the warranty conditions)

№, date of invoice / cash receipt.....

DETAILS OF BUYER

NAME / COMPANY
(be filled in by the employee)

ADDRESS.....
(be filled in by the employee)

SIGNATURE OF BUYER.....
(I am familiar with warranty conditions and the operating device is in good working order and accessory)

DETAILS OF SELLER

NAME / COMPANY
(be filled in by the employee)

ADDRESS
(be filled in by the employee)

DATE / STAMP

SERVICE REPORT

Receiving Protocol	Date of adoption	Description of the defect	Date of transmission	Signature

RAIDER

SC EUROMASTER SRL
STR.HORIA,CLOSCA SI CRISAN,NR.5,HALA 3,OTOPENI, ILFOV TEL/
FAX:021.351.01.06

CERTIFICAT DE GARANTIE

Nr. _____ din _____

Denumirea produsului _____

Seria de fabricatie a produsului _____

Caracteristici tehnice _____

Garantie comerciala : PODUS HOBBY.Termen de garantie: 24 luni de la data vanzarii
catre consumatorii casnici (pentru toata gama RAIDER).
Durata medie de utilizare: 3 ani

Vandut prin societatea _____ din localitatea
_____ str. _____ nr. _____ cu

factura nr. _____ din _____

Cumparator _____

Data cumpararii produsului _____

Garantia presupune repararea gratuita a defectelor datorate producatorului, in cadrul termenului de garantie

1. Vanzatorul care comercializeaza produsul are obligatia sa faca demonstratia de functionare a produsului si sa explice consumatorului modul de utilizare al acestuia, in cazul in care consumatorul solicita acest lucru.

2. Produsul defect va fi receptionat de catre unitatea de service de care apartine care va efectua diagnosticarea defectului.

3. Unitatea de service are obligatia de a efectua diagnosticarea, expertizarea si depanarea, in perioada de garantie, gratuit, in cel mult 15 zile de la data inregistrarii reclamatiei consumatorului. In cazul in care produsul nu poate fi reparat, el va fi inlocuit imediat dupa ce se constata imposibilitatea folosirii acestuia, cu un produs similar, acordandu-se un nou termen de garantie care va curge de la data preschimbării produsului sau i se va restitui beneficiarului contravaloarea produsului. Agentul economic are aceleasi obligatii pentru produsul inlocuit ca si pentru produsul vandut initial.

4. Durata termenului de garantie se prelungeste cu termenul scurs de la data la care consumatorul a reclamat defectarea produsului, pana la data repunerii in functiune a acestuia, acest fapt fiind inregistrat in certificatul de garantie de catre unitatea de service care a executat reparatia.

5. Pentru a beneficia de garantie, cumparatorul are obligatia de a respecta instructiunile de utilizare/ intretinere predate de vanzator o data cu produsul si de a nu permite interventii asupra produsului din partea unor persoane neautorizate sa acorde service.

6. In cazul unor defectiuni aparute in cadrul termenului de garantie, cumparatorul se va prezenta la unitatea de service cu bonul/factura de cumparare, certificatul de garantie si reclamatia referitoare la defectiunile produsului.

7. Vanzatorul este obligat fata de consumator, pentru produsul reclamat in cadrul termenului de garantie, sa asigure si sa suporte toate cheltuielile pentru repararea sau inlocuirea acestuia, precum si cheltuielile de diagnosticare, expertizare, ambalare si transport.

8. Producatorul si vanzatorul sunt exonerati de obligatiile lor privind garantia, daca defectiunea s-a produs din cauza nerespectarii de catre consumator a instructiunilor de utilizare, intretinere, manipulare, transport, depozitare, cuprinse in documentatia care insoteste produsul.

9. Vanzatorul este obligat sa asigure repararea sau inlocuirea gratuita a produsului dupa expirarea termenului de garantie, in cazul in care defectiunea s-a datorat unor vicii ascunse, confirmate prin expertize tehnice efectuate de un organism neutru, aparute in cadrul duratei medii de utilizare a acestuia, caz in care cheltuielile aferente vor fi suportate de vanzator.

10. ATENTIE! RESPECTATI INTOCMAI INSTRUCIUNILE DIN MANUALUL DE UTILIZARE A PRODUSULUI!

11. La expirarea perioadei de garantie (postgarantie) depanarea produsului se va efectua contra cost, la solicitarea clientului.

12. La efectuarea unor lucrari de service pentru remedierea defectului, in cazul in care lucrarea nu necesita utilizarea de piese de schimb, prestatorul va acorda pentru lucrare obligatoriu o garantie de cel putin 3 luni.

13. Lista unitatilor de service este mentionata in prezentul certificat de garantie.

LISTA CENTRELOR SERVICE AUTORIZATE

- SC Stefan Alex SRL- Str.Parcului Bl.K4,ScE,Ap.1, Calarasi , Tel : 0735.199.024
- ABC International SRL - Str.Babadag nr.5,Bloc1Sc.A parter,Tulcea; Tel : 0240.518.260
- Euro 94 SRL - Sos.Chitilei 60A sect1, Bucuresti ; Tel : 021.668.72.60
- SC Viva Metal Decor SRL- STR. ALBESTI NR. 10 (IN INCINTA FOSTEI AUTOBAZE ZENIT), Curtea de Arges; Tel : 0722.531.168 / 0732.148.633
- SC BUFFALO COM SRL – Sos Transilvaniei , Nr 17-19 , Oradea ; Tel: 0749.217.717
- SC AZIF COM SRL- Piata Chiriac Magazinul Universal, Craiova,Judetul Dolj, tel.0788.419.858,fax 0251.522.131
- SC GUMSERVICE SRL, Miercurea Ciuc, Str. George Cosbuc Nr. 14, TEL. 0266371183
- SC ADA TRADING SRL Calea Bucurestilor nr.64, bloc C1-3, Otopeni Ilfov.Tel/fax 0213504379
- SC TEHNO HOBY SRL strada Erou Bucur.nr.9, Piatra Neamt, judetul Neamt;Tel.0233236333, Fax.0233222026
- SC BASAROM COM SRL, Sos Alexandriei , Nr. 6A, Bragadiru, Ilfov, Tel 0214201637, Fax 0214201638.

14. EVIDENTA REPARATIILOR IN PERIOADA DE GARANTIE

Nr crt	Data reclamatie	Data rezolvare reclamatie	Reparatie executata/ piese inlocuite	Prelungire garantie	Garantie ptr. service	Nume si semnatura depanator	Semnatura consumator
1							
2							
3							
4							
5							
6							
7							

IMPORTATOR:
SC Euromaster SRL

VANZATOR:
Semnatura / stampila

15.AM CITIT CONDITIILE DE ACORDARE A GARANTIEI SI AM LUAT LA CUNOSTINTA.NU AM OBIECTIUNI (SEMNATURA CONSUMATORULUI) _____

Prezentul certificat de garantie este in conformitate cu prevederile HG 449/2003, privind comercializarea produselor si garantiile asociate cu OG 21/2008 si OG 174/2008 cu modificarile si completarile ulterioare republicate si nu afecteaza drepturile consumatorilor.

Produsul beneficiaza de o garantie legala de conformitate de 24 luni(2 ani).Existenta garantiei legale de conformitate si a celei comerciale nu exclude existenta garantiei de viciu ascuns conform OG 21/2008, cu modificarile si completarile ulterioare republicate si a codului civil.

Εξουσία »RAIDER" έχει σχεδιαστεί και κατασκευαστεί σύμφωνα με τη Δημοκρατία της Βουλγαρίας στους κανονισμούς και τα πρότυπα για τη συμμόρφωση με όλες τις απαιτήσεις ασφάλειας.

Περιεχόμενο και πεδίο εφαρμογής της εμπορικής εγγύησης

Εγγύηση

Η περίοδος εγγύησης "Euromaster Import-Export ΕΠΕ δίνει το έδαφος της Βουλγαρίας είναι 24 μήνες. Χρήστης έχει δικαίωμα να δωρεάν υπηρεσία επιδιόρθωσης ασφαλισμένος περιόδου εγγύησης, εφόσον η κάρτα εγγύησης συμπληρωθεί σωστά φτιαγμένο με υπογραφή και σφραγίδα αντιπρόσωπο, πώλησε τη μονάδα, η οποία υπεγράφη από τον πελάτη ότι έχει επίγνωση των συνθηκών εγγύησης και φορολογική ταμειακή μηχανή απόδειξη ή τιμολόγιο αναγράφεται η ημερομηνία της αγοράς.

Επισκευή και Επιστροφές γίνονται δεκτές μόνο καθαρίζονται μηχανές!

Κατάργηση αναγνωρίζεται από ελάττωμα εγγύηση μας, έχει ως εξής: κατά την κρίση μας, είμαστε ελεύθεροι επισκευή ελαττωματικών όργανο ή να αντικατασταθούν με νέα, όπως η εγγύηση δεν ανανεώνεται.

Οι συσκευές πρέπει να χρησιμοποιούνται μόνο κατάλληλα και σύμφωνα με τις οδηγίες.

Για να εξασφαλιστεί η ασφαλής λειτουργία είναι υποχρέωση των πελατών να είναι εξοικειωμένοι με οδηγίες για τη χρήση των κανόνων ασφάλειας ισχύς του εργαλείου, όταν ασχολούνται με αυτό και κυρίως ο σκοπός της. Η μονάδα απαιτεί περιοδικός καθαρισμός και η σωστή συντήρηση.

Η εγγύηση δεν καλύπτει:

- Να φοράτε χρώματα των εργαλείων
- Ανταλλακτικά και αναλώσιμα, τα οποία υπόκεινται σε φθορά που προκαλείται από τη χρήση, όπως: λίπη, λάδια, πινέλα, οδηγοί, οδοστρωτήρες, τα μαξιλάρια, οι κινητήριιοι ιμάντες, εύκαμπτο άξονα σύρμα, ρουλεμάν, σφραγίδες, πιστόνι με ένα σφυρί συρραπτικά, κλπ.
- Αξεσουάρ και αναλώσιμα όπως: λαβές, τη μύτη, μπαταρίες, περιπτώσεις, φορτιστές, τρυπάνια, δίσκοι κοπής, σμίλη μαχαίρια, αλυσίδες, γυαλόχαρτο, στάσεις, δίσκοι για στίλβωση, τσοκ (grip, κάτοχος του εργαλείου κοπής) για να τροχών καλώδιο το ίδιο καλώδιο για μηχανές κουρέματος γκαζόν, κ.λπ.
- Χωνευτό ασφάλειες και λάμπες
- Μηχανική βλάβη στο κύτος και όλα τα εξωτερικά μέρη της συσκευής, συμπεριλαμβανομένων των διακοσμητικών
- Ασφάλειες μάτι ασφάλειες εργαλεία κοπής, πλάκες από καουτσούκ, κουφώματα, χάρακες, κλπ.
- Το καλώδιο και το βύσμα
- Η συνολική ζημία σε πράξεις που προκλήθηκαν από φυσικές καταστροφές όπως πλημμύρες πυρκαγιές,, σεισμοί κ.λπ.

Απόσυρση από την εγγύηση

"Euromaster I / E Ltd έχει το δικαίωμα να αρνηθεί την παροχή υπηρεσιών εγγύησης, σε περιπτώσεις κατά τις οποίες:

- Ασυνεπής (ή κενό) τον αύξοντα αριθμό του άρθρου αυτού με μια συμπληρωμένη κάρτα εγγύησης
- Identifikatsionniyat να αφαιρεθεί το σήμα ή εντελώς λείπει ένα
- Προσπαθεί να ανεπίτρεπτη παρέμβαση στην παράνομη κατασκήνωση βάσης υπηρεσία
- Ζημιές που προκλήθηκαν λόγω κακής χρήσης (μη οδηγίες) της συσκευής από τον πελάτη ή σε τρίτους
- Ζημία που προκαλείται λόγω της απρόσεκτο χειρισμό της συσκευής
- Βλάβη στο στροφέιο ή στάτη, που αποτελείται από το δέσιμο μεταξύ τους, λόγω της τήξης των μόνωσης που προκαλούνται από τη συνεχιζόμενη υπερφόρτωση
- Βλάβη στο στροφέιο ή στάτη που προκαλούνται από υπερφόρτωση ή διαταραχή αερισμού, εκφράζεται στην αλλαγή του συλλέκτη ή περιελίξεις
- Δεν υπάρχει προστατευτικό δίσκοι, πλάκες στήριξης ή άλλες συνιστώσες που αποτελούν μέρος της δομής του μέσου και έχουν ως στόχο να εξασφαλίσει την ασφαλή και σωστή λειτουργία του
- Το καλώδιο του οργάνου επεκτείνεται ή να αντικατασταθεί από τον πελάτη
- Ζημιές που προκλήθηκαν από υπερφόρτωση ή η έλλειψη αερισμού και ανεπαρκή λίπανση των κινούμενων εξαρτημάτων
- Ρουλεμάν φθορά ή μπλοκαριστεί λόγω υπερφόρτωσης, συνεχή λειτουργία ή σε σκόνη
- Broken φέρει κολάρο
- Λαμβάνοντας σπασμένα στρατόπεδο φωλιά μπλοκάρει ή σπασμένο κολάρο
- Παραβίαση της ακεραιότητας των δονιών των αλιευτικών εργαλείων (σπασμένα, φθαρμένα)
- Broken shronkono ή γαζών
- El.klyuch Παράλειψη ή ηλεκτρονικό σύστημα ελέγχου που προκαλούνται από τη σκόνη ή ρίξη
- Broken κιβώτιο ταχυτήτων (το κεφάλι) που προκαλείται από την κλειδαριά μηχανισμό
- Η εμφάνιση αφύσικη απόσταση μεταξύ εμβόλου και κυλίνδρου, ως αποτέλεσμα της υπερφόρτωσης, συνεχή λειτουργία ή σε σκόνη
- Σύσφιξη μεταξύ εμβόλου και του κυλίνδρου, ως αποτέλεσμα της υπερφόρτωσης, συνεχή λειτουργία ή σε σκόνη
- Κατεστραμμένα φυγόκεντρες τροχό και φρένο (αποχρωματισμός) - που οφείλεται στην εργασία κατά το δεσμευμένο φρένο

Η προθεσμία για ένα ανακαινισμένο εγκρίθηκε το ηλεκτρικό υπηρεσία είναι μέσα σε ένα μήνα.

Εργαστήρια δεν είναι υπεύθυνοι για τα εργαλεία, αξιότητα από τους ιδιοκτήτες τους ένα μήνα μετά την νόμιμη προθεσμίας για επισκευή!

Ανεξάρτητα από την εμπορική εγγύηση, ο πωλητής είναι υπεύθυνος για την έλλειψη συμμόρφωσης των καταναλωτικών αγαθών με τη σύμβαση για την πώληση στο πλαίσιο της ΣΕΣ.

Elektroinstrumenti „RAIDER” su konstruisani i proizvedeni u saglasnosti sa normativnim dokumentima i standardima u skladu sa svim zahtevima za bezbednost koji važe na teritoriji Srbija

Sadržaj i obuhvat trgovačke garancije

Uslovi garancije

Garantni rok na teritoriji Srbija je 2 godine i teče od datuma kupovine elektrouredjaja.

Kupac-korisnik elektrouredjaja ima pravo na besplatnu popravku u osiguranom garantnom periodu, ako je garantni list popunjen ispravno potpisan i pečatiran od strane prodavca koji je uređaj prodao, potpisan od strane kupca kojim potvrđuje da je upoznat sa uslovima garancije i fiskalni račun kojim potvrđuje datum kupovine uređjaja.

Za popravku i reklamaciju se primaju samo dobro očišćene mašine!

Popravka kvara priznatog sa naše strane u garantnom roku se izvršava na sledeći način: po našem izboru mi popravljamo pokvareni uređaj besplatno ili ga menjamo za nov i garantni rok se ne obnavlja.

Uređaj treba da se koristi strogo po instrukcijama navedenim u uputstvu za upotrebu.

Za bezbedan rad sa elektouredjajem neophodno je da kupac pre početka upotrebe aparata pažljivo pročita uputstvo za upotrebu, zatim uputstvo za bezbednost pri radu i naravno da koristi uređaj za to za šta je neamenjen. Uređaj zahteva periodično čišćenje i adekvatno održavanje .

Garancija ne pokriva:

- ishabanu boju elektroaparata
- delovi i potrošni materijal koji podleže habanju prilikom upotrebe kao što su: grejs, ulje, četke, valjci, i dr.
- dodatni pribor i potrošni materijal kao što: rukohvati, baterije, kutije, dodatci za napajanje, svrdla, diskovi za sečenje, noževi, lanci, šmirgle, graničnici, kabli i dr.
- električni osigurači i sijalice
- mehanička oštećenja na telu aparat, dekorativni elementi na aparatu, štitnici za oči, štitnici za dodatke za sečenje, gumene ploče, učvršćivači, lenjiri, kabal i utičnica.
- celokupna oštrenja aparata nasatala kao posledica požara, poplava, zemljotresa i dr.

Otkaz garancije

Pravo da otkáže popravku (remont) u garantnom roku ima u sledećim slučajevima:

- Neodgovarajući (ili ne popunjen) serijski broj proizvoda u poredjenju sa serijskim brojem koji je upisan na garantni list
- Identifikaciona nalepnica proizvoda je izbrisana ili je nema.
- Ako je neko iz neovlašćenog servisa već pokušao da popravi aparat.
- Kvar je nastao kao posledica nepravilne upotrebe aparata (nisu poštovane instrukcije navedene u uputstvu za upotrebu) od strane kupca ili drugih lica.
- Oštećenja su nastala usled nemarne upotrebe aparata.
- Oštećenje rotora ili statora u vidu slepljivanja nastala kao posledica topljenja izolacije a prouzrokovana prekomernom upotrebom aparata.
- Oštećenje rotora ili statora posledica preopterećenja ili oštećenog sistema za ventilaciju koja se manifestuje ravnomernim potamnivanjem kolektora ili zavojnica.
- Nedostaju zaštitni diskovi, ili drugi delovi uređjaja koji su deo konstrukcije aparata i imaju za cilj da osiguraju bezbedan rada sa aparatom prilikom pravilne upotrebe.
- Kabal za napajanje aparata je produžavan ili menjan od strane kupca.
- Šteta naneta preopterećenjem, zbog nedostatka ventilacije ili nedovoljnog podmazivanja pokretnih komponenti.
- Sklonjeni lageri zbog preopterećenja ili dugotrajne upotre.

Rok za popravku uređjaja koji je primljen u servis je 45 dena.

Ovlašćeni servis ne snosi odgovornost za aparate koje vlasnik nije došao da preuzme mesec dana nakon isteka zakonskog roka za popravku!

ГАРАНТЕН ЛИСТ

МОДЕЛ

СЕРИСКИ БРОЈ.....

РОК НА ГАРАНЦИЈАТА.....

ПРОДАВАЧ

ИМЕ НА ФИРМАТА.....

АДРЕСА.....

КУПУВАЧ

ИМЕ НА ФИРМАТА.....

АДРЕСА.....

ДАТУМ И ПЕЧАТ

Декларација

Извозник: ЕУРОМАСТЕР ЛТД. - Бугарија

Земја на потекло: Кина

Увозник: Бен Трејд ДООЕЛ,

ул. „Качанички Пат“ 66 - Визбегово Скопје

тел.: 02/2565 842 факс: 02/2656 843

Сервис: Бен Трејд ДООЕЛ

тел.: 02/2565 842

ПРИЕМЕН ПРОТОКОЛ	ДАТА НА ПРИЕМОТ	ОПИС НА ДЕФЕКТОТ	ДАТА НА ПРЕДАВАЊЕ	ПОТПИС

СЕРВИСЕН ПРОТОКОЛ

Електричните апарати "Рајдер" се дизајнирани и произведени во согласност со нормативните документи и стандарди во согласност со сите барања за безбедност што се применуваат.

Содржината и опфат на гаранцијата

Услови на Гаранцијата

Рокот на гаранцијата се наведува во гарантниот лист и важи од датумот на купување на производот. Купувачот/Корисникот на електричната опрема имаат право на бесплатни поправки на уредот доколку истиот е во гарантираниот период, доколку гарантниот лист е правилно пополнети со потпис и печат од страна на продавачот кој го продал уредот, потпишан од страна на купувачот кој потврдува дека е запознаен со условите на гаранцијата и со фискална сметка или фактура која го потврдува датумот на купување на електричниот апарат.

За поправка и рекламација ќе бидат примени само добро исчистени машини!

Поправката на дефекти признати од наша страна во гарантираниот рок се изведува на следниот начин: по наш избор ги поправаме дефектните уреди бесплатно или ги менуваме за нови доколку се во гарантниот рок и доколку не е можно сервисирање.

Уредот треба да се користи строго по упатствата и прописите пропишани во упатството.

За безбедно работење со електричниот уред неопходно е купувачот пред да започне со користење на уредот, да се запознае со упатството за употреба, да се запознае со ставките за безбедност при работа и да го користи уредот за тоа што е наведено во упатството. Уредот бара периодично чистење и адекватно одржување.

Гаранцијата не опфаќа:

- Губење на бојата на машината.
- Делови и потрошни материјали кој подлежат на абеење при употреба, како што се: маст, масло, четкици, водичи, ваљаци, ролки, подлошки, погонски ремени, флексибилно вратило, лагери, семеринги, клип, работно тркало и др.
- Опрема и материјали како што се: Рачки, кабли, батерии, кутии, додатоци за напојување, бургии, дискови за сечење, ножеви ланци, шмиргли, граничници, конец за сечење и др.
- Стопени електрични осигурувачи и заштити
- Механички оштетувања на телото на уредот, декоративни елементи.
- Заштита за очите, заштита за сечење, гумирани плочки, затварачи, мерила и др.
- Кабел и приклучоци.
- Целокупно оштетување на апаратот настанато како последица од пожар, поплава, земјотрес и сл.

Поништување на гаранцијата

Правото да се поништи поправката (ремонт) во рамките на гарантниот период е во следниве случаи:

- Серискиот број заведен во гаранцијата не одговара со серискиот број на машината .
- Налепницата за идентификација залепена на производот е избришана или е исчезната.
- Доколку друго лице кое не е овластениот сервис се обиде да го поправа уредот.
- Доколку не се појави како резултат на несоодветна употреба на уредот (не следи ги инструкциите наведени во упатството) од страна на купувачот или друго лице.
- Дефектот е предизвикан од невнимателна употреба со апаратот
- Оштетувања предизвикани од работа со дотрајани (или лошо поставени) елементи за сечење
- Оштетувањата на роторот или статорот настанале како последица на топењето на изолацијата предизвикано од прекумерно користење на апаратот.
- Оштетувањата на роторот или статорот резултат на преоптоварување или оштетен на системот за вентилација која се манифестира со рамномерно потемнување на колекторот или намотката.
- Недостигаат заштитните дискови, или други делови кои се дел од составната опрема и се наменети за да се обезбеди безбедно работење со уредот кога се користи правилно.
- Електричниот кабел на машината е продолжен или замени од страна на корисникот.
- Оштетувања на уредот од преоптеретување, лоша вентилација и од недоволно подмачкување на подвижните делови
- Оштетени лагери поради преоптоварување или долготрајна работа.
- Скршено легло за лагери од страна на блокиран лагер
- Некомплетен заб на запчаникот (скршен, изабен)
- Скршено шпонково или вилушесто лежиште
- Оштетувања во електриката за клучот како резултат на прашина или кршење
- Оштетување на редукционата кутија (глава) настанато од механизмот за заклучување
- Појава на невообичаена лабавост помеѓу клипот и цилиндарот како резултат на преоптеретување, долготрајна употреба или прашина
- Затегнатост помеѓу клипот и цилиндарот како резултат на преоптеретување прекумерна употреба или прашина
- Оштетено централното тркало и кочницата(променета на боја) - последица на работа со блокирана кочница

Крајниот рок за поправка на уредот кој е примена во сервисот е 45 дена.

Овластениот сервис не сноси одговорност за опремата доколку сопственикот не ја подигне еден месец по истекот на законскиот рок за поправка на машината!

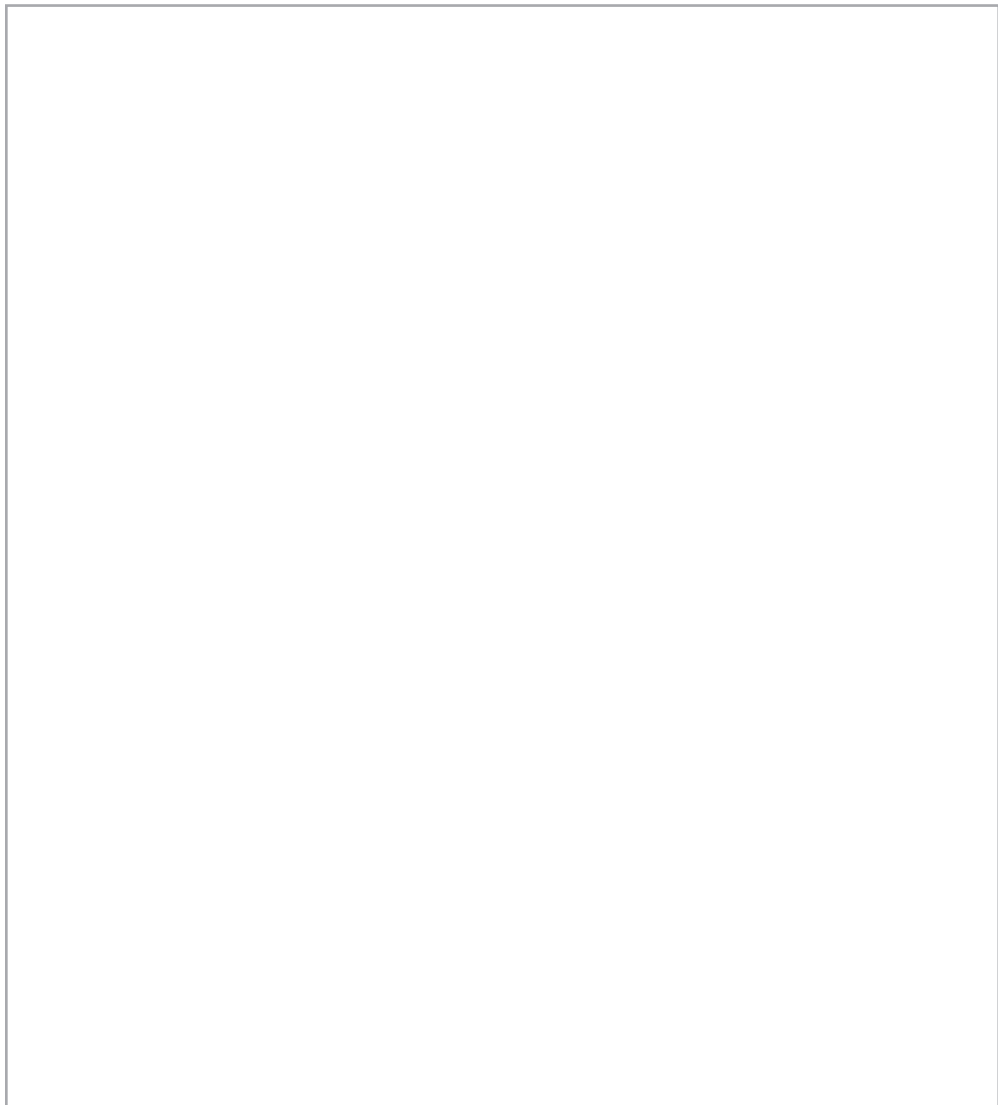

EUROMASTER IMPORT EXPORT LTD

1231, Sofia, Bulgaria, 246 Lomsko shose Blvd.,

tel.: +359 700 44 155

fax: + 359 2 934 00 90

www.euromasterbg.com; e-mail: info@euromasterbg.com

