

# RAIDER PRO

- бензинов верижен трион
- gasoline chain saw
- fierastraul cu lant pe benzina
- бензинска моторна пила
- motorna testera benzina
- αλυσοπρίοно βενζίνης
- benzinska pila motora
- бензопила
- bencinska verižna žaga
- tronçonneuse à essence
- motosega a benzina
- gasolina çeno vidis
- serra de corrente a gasolina



## RAIDER® Pro

### Contents

2	BG	схема
3	BG	оригинална инструкция за употреба
18	EN	original instructions' manual
30	RO	manual de instructiuni originale
36	MK	инструкции
47	SR	originalno uputstvo za upotrebu
58	EL	Πρωτότυπο οδηγιών χρήσης
68	HR	originalne upute za rad
78	RU	оригинальное руководство пользователя
88	SL	preklad pôvodného návodu na použitie
98	FR	manuel d'instructions
108	IT	manuale delle istruzioni
118	ES	instruccio 'manlibro
128	PT	manual de instruções

RDP-GCS26  
USER'S MANUAL



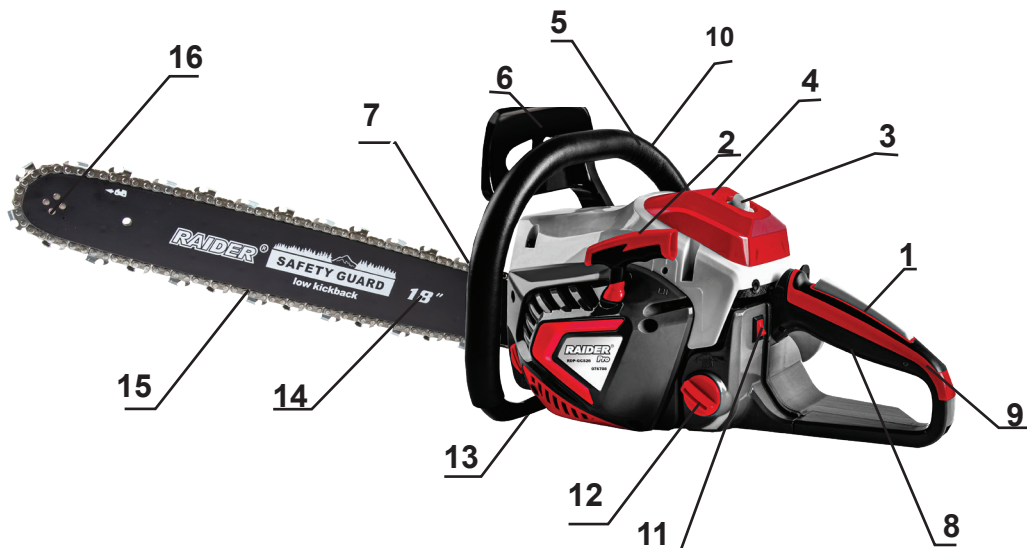

Изобразени елементи:

1. Блокировка на лоста за газта.
2. "Смукач".
3. Пластмасова "Крилчата гайка" за капака на въздушния филтър.
4. Капак на въздушния филтър.
5. Предна ръкохватка.
6. Лост на спирачката.
7. Винт за регулиране затягането на веригата.
8. Лост на газта.
9. Задна ръкохватка.
10. Ръкохватка на стартера.
11. Пусков прекъсвач на запалването.
12. Капачка на резервоара за гориво.
13. Капачка на резервоара за масло за смазване на веригата.
14. Водеща шина.
15. Режеща верига.
16. Зъбно колело ("звездочка") на водещата шина.

\* Може да има разлика във външния вид между машината от схемата и реалния модел.



Носете защитни антифони!  
Always wear hearing protection!



Носете защитни очила!  
Wear safety glasses!



Прочетете ръководството преди употреба!  
Refer to instruction manual booklet!



Носете защитна маска!  
Wear dust mask!

**BG**

## Оригинална инструкция за употреба

Уважаеми потребители,

Поздравления за покупката на бензинов верижен трион от най-бързоразвиващата се марка за инструменти - RAIDER. При правилно инсталиране и експлоатация, RAIDER са сигурни и надеждни машини и работата с тях ще Ви достави истинско удоволствие. За Вашето удобство е изградена и отличната сервисна мрежа с 45 сервиса в цялата страна.

Преди да използвате тази машина, моля, внимателно се запознайте с настоящата "Инструкцията за употреба".

В интерес на Вашата безопасност и с цел осигуряване на правилната и употреба, прочетете настоящите инструкции внимателно, включително препоръките и предупрежденията в тях. За избягване на ненужни грешки и инциденти, важно е тези инструкции да останат на разположение за бъдещи справки на всички, които ще ползват машината. Ако я продадете на нов собственик то "Инструкцията за употреба" трябва да се предаде заедно с нея, за да може новия ползвател да се запознае със съответните мерки за безопасност и инструкциите за работа.

"Евромастер Импорт Експорт" ООД е упълномощен представител на производителя и собственик на търговската марка RAIDER. Адресът на управление на фирмата е гр. София 1231, бул. "Ломско шосе" 246, тел. 02 934 33 33, 934 10 10, [www.raider.bg](http://www.raider.bg); [www.euromasterbg.com](http://www.euromasterbg.com); e-mail: [info@euromasterbg.com](mailto:info@euromasterbg.com).

От 2006 година във фирмата е въведена системата за управление на качеството ISO 9001:2008 с обхват на сертификацията: Търговия, внос, износ и сервис на професионални и хоби електрически, пневматични и механични инструменти и обща железария. Сертификатът е издаден от Moody International Certification Ltd., England.

## Технически данни

параметър	мерна единица	стойност
Модел	-	RDP-GCS26
Двигател	-	Едноцилиндров, бензинов, двутактов с въздушно охлаждане
Обем на цилиндъра	cm <sup>3</sup>	52
Мощност	kW	2.4
Запалителна свещ	-	Champion RCJ7Y, NGK BPMR7A или NHSP LD L8RTF
Обороти на празен ход	min <sup>-1</sup>	3 200
Максимални обороти	min <sup>-1</sup>	10 500
Обем на резервоара за гориво	ml	550
Масло за веригата	-	SAE 10W30
Обем на резервоара за масло на веригата	ml	260
Състав на горивната смес (специално двутактово масло за двигатели с въздушно охлаждане и бензин)	-	1:25 (1L гориво - 40ml масло)
Стъпка на веригата	Inch	0.325"
Дебелина на водещите звена на веригата	Inch	0.058"

параметър	мерна единица	стойност
Брой на водещите звена на веригата за шина 450mm (18")	-	72
Ниво на звуковото налягане $L_{p_A}$	dB(A)	94
Ниво на мощността на звука $L_{w_A}$	dB(A)	114

### 1. Правила за безопасност.

#### 1.1. Безопасна експлоатация на бензиновите верижни триони.

Предупреждение!

На лицата незапознати с текста на инструкцията не се разрешава да използват верижния трион.

Бензиновият трион може да бъде употребяван само за рязане на дървесина.

Потребителят поема целия риск в случай на употреба на триона за други цели осъзнавайки, че това може да бъде опасно.

Производителят не носи отговорност за щети произлизащи от неправилната експлоатация на верижния трион.

#### 1.2. Работно място.

На работното място следва да се поддържа ред и да се осигури добро осветление.

Безпорядъкът и лошото осветление могат да доведат до нещастни случаи особено при употребата на верижни триони.

Да не се допускат деца и странични наблюдатели до работното място.

Невниманието на оператора може да доведе до загубата на контрол върху машината.

#### 1.3. Лична безопасност.

Трябва да се използват лични предпазни средства. Работен комбинезон, предпазни очила, предпазни обувки, предпазна каска, антифони и кожни ръкавици. Използването при определени условия на защитни средства намалява риска от телесни увреждания.

Не надценявайте своите възможности. Трябва през цялото време да стоите стабилно и да пазите равновесие. Това улеснява контрола над триона при непредвидени ситуации.

Не се разрешава носенето на свободно висящи дрехи или бижута. Косата, дрехите и ръкавиците трябва да са далече от движещите се части. Свободно висящите дрехи, бижутата и косата могат да се заплетат в подвижните части.

#### 1.4. Транспорт и съхраняване.

Пренасяйки триона трябва да изключим двигателя, да сложим кожуха на режещата верига и да включим спирачката на веригата. Пренасянето на включен и незашитен трион може да доведе до телесни увреждания.

Триона трябва да се пренася, като се държи за предната ръкохватка. Държането на триона за други места не е сигурно и може да причини наранявания..

Триона трябва да се контролира. Проверявайте закрепването на подвижните елементи, дали няма повредени части. В случай, че бъдат констатирани повреди, необходимо е те да бъдат отстранени преди употребата на триона. Неправилният начин на поддръжка на машината може да бъде причина за много нещастни случаи.

Режещата верига трябва да бъде чиста и с остри режещи ръбове. Редовното острене на веригата намалява риска от заклещване и улеснява работата.

#### 1.5. Експлоатация и поддръжка.

Трябва периодично да се проверява правилното функциониране на спирачката на триона. Неизправната спирачка може да доведе до не изключване на режещата верига при опасни ситуации.

#### 1.6. Безопасност при работа.

1.6.1. След, като изключим двигателя на триона трябва да включим спирачката на веригата.

1.6.2. Бъдете особено внимателни в края на рязането. При липса на съпротивление, каквото оказва обработваният материал, трионът пада по инерция и може да причини наранявания.

1.6.3. При продължителна работа операторът може да почувства изтръпване на пръстите или ръцете. При това положение трябва да се прекъсне работа и да се направи необходимата почивка, тъй като с изтръпнали ръце не можем да направляваме добре триона.

1.6.4. При появяването на признаци на преумора следва веднага да прекъснете работата.

1.6.5. Зареждайте резервоара на триона с гориво само при изключен и изстинал двигател, тъй като съществува риск от разливане и подпалване на горивото от горещите части на машината.

1.6.6. В случай на изтичане на гориво или при констатиране на нехерметичност не бива да включваме триона, тъй като съществува опасност от пожар.

1.6.7. По време на работа трионът много се нагрява и трябва да бъдете особено внимателни и да не докосвате с голи ръце горещите му части.

1.6.8. Трионът може да бъде обслужван само от едно лице. Всички останали лица трябва да се намират далече от зоната на действие на верижния трион. Това се касае особено за деца и животни.

1.6.9. При включването на триона режещата верига не трябва да се опира до материала предназначен за обработка и да се докосва до каквото и да било. Тя трябва да е свободна до достигане на необходимите обороти на машината.

1.6.10. По време на работа дръжте триона здраво с двете ръце за двете ръкохватки. Заемете устойчива позиция.

1.6.11. Трионът не трябва да бъде използван от деца и юноши. Трионът може да се използва само от възрастни, които знаят как да работят с него. Верижният трион следва да бъде предаден заедно с настоящата инструкция за обслужване.

1.6.12. Преди да започнете работа трябва да изключите спирачката на веригата (изтеглете лоста към себе си). Той изпълнява ролята и на предпазна преграда на ръката.

1.6.13. Верижният трион се изважда от обработвания материал само при движеща се режеща верига.

1.6.14. При рязане на "бичен" дървен материал и/или на тънки клони използвайте подпора ("магаре"). Не режете няколко дъски едновременно сложени една върху друга, както и материал държан от друго лице или подпиран с крак. Това е изключително опасно!

1.6.15. Закрепявайте здраво дългите обработвани елементи.

1.6.16. При наклонен терен стойте обърнати с лице към наклона по време на рязането.

1.6.17. При рязане през цялата ширина винаги използвайте опорните шипове като подпора.

1.6.18. Ако е невъзможно да извършите рязането от един път, отдръпнете триона малко назад, преместете триона да опре на друг шип и продължете рязането, леко повдигайки задната ръкохватка.

1.6.19. При хоризонталното рязане трябва да се разположите под ъгъл възможно най-близък до 90° спрямо материала. Такава операция изисква повишено внимание.

1.6.20. При заклещването на веригата по време на рязането в горната част на веригата може да настъпи отскачане в посока към оператора. Поради това следва да режете използвайки долната част на веригата, защото тогава при заклещването на веригата отскачането няма да настъпи в посока към Вашето тяло.

1.6.21. Бъдете особено внимателни при рязането на разцепваща се дървесина. Отрязаните парчета дървесина могат да бъдат изхвърляни във всяка посока и да причинят телесни увреждания!

1.6.22. Рязането на клоните на дърветата трябва да бъде извършвано от обучени лица. Неконтролираното падане на отрязания клон на дървото носи риск от телесни увреждания!

1.6.23. Не се разрешава рязането с предната част на шината. Това ще предизвика силен откат.

1.6.24. Обърнете особено внимание на клоните, които са увиснали. Не бива да се режат от долната страна, свободно висящи клони.

1.6.25. Винаги стойте отстрани спрямо предвижданата линия на посоката на падане на дървото, което режете.

1.6.26. Когато повалите дърво, съществува риск от счупване и падане на клони или дървета намиращи се наблизо. Следва да бъдете особено внимателни, тъй като съществува риск от телесни повреди.

1.6.27. На наклонени терени стойте винаги по-високо от обработвания материал и никога по-ниско.

1.6.28. Пазете се от дървета търкалящи се във ваша посока. Отскачайте настрани!

1.6.29. Работещият трион може да се обърне, когато предната част на направляващата шина докосва обработвания материал. В такъв случай трионът може изведнъж да отскочи в посока към оператора (риск от телесни увреждания!).

1.6.30. Не се разрешава използването на триона на височина над раменете или когато стоите на дърво, стълба, скели и др.

1.6.31. Избягвайте докосването на ауспуха. Горещият ауспух може да Ви причини сериозни изгаряния.

1.7. За избягване на "отката" (отскачането) на триона, следва да се спазват следните указания.

1.7.1. Никога не започвайте и не извършвайте рязането с предната част на направляващата шина на веригата!

1.7.2. Винаги започвайте рязането с вече включен трион и верига движеща се с необходимата скорост!

1.7.3. Проверяват дали режещата верига е добре наострена.

1.7.4. Никога не бива да режете повече от един клон едновременно. По време на рязането обърнете внимание на съседните клонове. При рязането на дървото по цялата ширина трябва да обърнете внимание на стволите на околните дървета.

2. Функционално описание и предназначение на бензиновия верижан трион.

Бензиновият верижан трион е ръчно водима машина. Задвижва се посредством едноцилиндров двутактов бензинов двигател с вътрешно горене и въздушно охлаждане. Предназначен е за работа в домашната градина, за рязане на дървета, подрязване на клонове, рязане на дърва за отопление, както и за други операции свързани с рязане на дървесина. Този бензинов верижан трион е уред предназначен изцяло за любителска употреба.

Не се разрешава използването на уреда за дейности различни от неговото предназначение!

3. Подготовка за работа.

3.1. Пренасяне на верижния трион.

Пренасяйте верижния трион винаги с предпазна калъф върху шината и веригата. В случай, че е необходимо да извършите няколко поредни операции на рязане, то между тези операции трионът трябва да бъде изключван посредством пусковия прекъсвач на запалването.

3.2. Монтаж на направляващата шина и на веригата на триона.

За регулиране на опъването на веригата служи винт с гайка с щифт, който влиза в определения за това отвор на водещата шина. Особено важно е при монтажа на шината и щифта на гайката да влезе в отвора в шината.

С въртене на винта (при разхлабена фиксираща шината гайка) щифтът се придвижва напред или назад и съответно веригата се разхлабва или опъва.

Спирачката трябва да е изключена. Дръпнете лоста на спирачката към предната ръкохватка. Лостът на спирачката (6) трябва да се намира в горно (вертикално) положение.

Отвинтват закрепващите гайки на шината (7) и свалете предпазния капак (10) на съединителя.

Сложете веригата (21) върху водещото зъбно колело разположено над съединителя.

Сложете водещата шина (20) върху направляващите шпилки. Поставете я максимално близо до водещото зъбно колело.

Сложете веригата (21) върху водещото верижно колело и шината (22), като внимавате водещите звена на веригата да влязат в канала на шината.

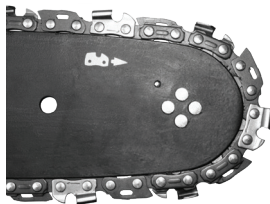

Преместете водещата шина (20) отдалечавайки я от водещото зъбно колело така, че направляващите елементи на веригата да се намират в улея на направляващата шина.

Проверяват дали щифта на гайката на регулиращия винт за натягане на веригата се намира долния отвор на шината (20).

Сложете капака (10) на място му и притегнете леко гайките на направляващата шина (7).

Опънете режещата верига на триона чрез винта за натягане на веригата (8). Веригата е натегната правилно тогава когато може да бъде вдигната 3 до 4 mm по средата на водещата шина. Измерването се извършва, когато шината е в хоризонтално положение.

Затегнете здраво гайките (7) придържайки предната част на направляващата шина.

Преди монтирането на направляващата шина и режещата верига, трябва да проверите правилното разположение на режещите остриета на веригата (правилното разположение на веригата върху шината е показано на предната част на шината). Носете предпазни ръкавици при проверката и монтирането на веригата с цел да избегнете наранявания от остриите режещи ръбове.

При поставяне на нова верига на триона е необходимо време около 5 минути за загряване. През този период е много важно смазването на веригата. След загряването проверете натягането на веригата и ако е нужно го коригирайте.

Доста често трябва да проверявате и регулирате нейното натягане, тъй като хлабавата верига лесно може да падне от шината, по-бързо се изхабява или води до бързо изхабяване на направляващата шина.

### 3.3. Зареждане на резервоара на триона с масло.

Резервоарът за масло на новия трион е празен. Затова преди първата употреба е необходимо да напълните резервоара с масло.

Отвинтете капачката на резервоара за маслото за смазване на веригата (18).

Налейте максимално 260 ml масло (внимавайте да не попаднат в резервоара никакви замърсители).

Завинтете обратно капачката на резервоара за маслото (18).

Не трябва да използвате употребявано или регенерирано масло, тъй като това може да доведе до повреда на маслената помпа. Използвайте масло SAE 10W/30 през цялата година. През лятото SAE 30W/40, а през зимата SAE 20W/30.

### 3.4. Зареждане на резервоара с гориво.

При зареждането на гориво спазвайте следните правила:

Двигателят не трябва да бъде включен.

Не трябва да се допуска разливането на гориво.

Смесете бензин (безоловен с октаново число 95) с висококачествено масло за двутактови бързооборотни бензинови двигатели с въздушно охлаждане в следното съотношение.

Препоръчителни пропорции на горивната смес.

През първите 20 часа работа е добре съотношението на бензин към двутактово масло да бъде 25:1 (на един литър бензин добавете 40ml специално висококачествено масло за двутактови бързооборотни бензинови двигатели с въздушно охлаждане).

Отвинтете капачката на резервоара за горивото (15). Налейте предварително приготвената горивна смес (максимум 550 ml). Завинтете капачката на резервоара за горивото (15).

Повечето проблеми с двутактовите двигатели с вътрешно горене са свързани с използваното гориво. Трябва да внимавате да не използвате масло предназначено за 4-тактови двигатели.

## 4. Работа и настройки.

### 4.1. Включване на двигателя.

По време на работа трябва да държите верижния трион с двете ръце.

Проверете дали резервоарите са заредени с гориво и масло.

Проверете дали лоста на спирачката (6) се намира в изключено положение (лоста трябва да е преместен към предната ръкохватка).

При студен двигател издърпайте смукача (2).

Преместете пусковия прекъсвач на запалването (14) в положение включено.

Поставете триона на равна хоризонтална повърхност на земята.

Държейки здраво триона опрян на земята. Стъпете с вържа на пръстите на десния крак на задната ръкохватка.

Издърпайте плавно ръчния стартер докрай, като го хванете удобно за ръкохватката (13). Благодарение на системата EasyOn, се осигурява лесно стартиране, плавно и равномерно ускорение на двигателя.

След запалването натиснете блокировката (1) на лоста за газта. След това натиснете с показалеца леко лоста за газта (11). Смукачът (2) автоматично ще се върне.

Оставете двигателя да загрее като леко натискате лоста за газта (11).

В случай, че двигателят не запали след първия опит, изтеглете лоста на смукача (2) наполовина и отново издърпайте ръчката на стартера.

Не бива да се стартира двигателя, когато държите триона с ръка. По време на запалването трионът трябва да

бъде опрян на земята и да бъде здраво държан. Трябва да проверите дали веригата може да се върти свободно без да докосва други предмети. Не бива да се режат каквито и да било материали, когато смукача (2) е дръпнат.

#### 4.2. Изключване на двигателя.

Освободете лоста на газта (11), за да може двигателят да поработи няколко минути на празен ход.

Премествете пусковия прекъсвач на запалването (14) в положение (STOP).

#### 4.3. Проверка на смазването на веригата.

Преди да започнете да режете, проверете смазването на веригата на триона и нивото на маслото в резервоара. Включете триона държейки го над земята над светъл фон. Ако се виждат увеличаващи се следи от масло, това означава, че смазването на веригата функционира правилно. Ако няма никакви следи или ако те са минимални, трябва да регулирате количеството на маслото за смазване на веригата посредством винта (9). В случай че регулирането не даде никакви резултати, следва да се почисти масления път от резервоара до веригата. Ако и това не даде резултат, се свържете със сервиза.

Това регулиране се извършва при изключен трион и при спазване на необходимите предпазни мерки, като в никакъв случай не се позволява шината да докосне земята. Безопасно е да се запази дистанция минимум 20 см от земята.

По време на работа, количеството на маслото в резервоара не трябва никога да бъде под минимално допустимото ниво "MIN".

Наливайте масло до положение "MAX".

При рязането на суха и твърда дървесина и при използването на цялата работна дължина на шината регулировъчния винт (9) трябва да се постави в положение "MAX".

При рязането на мека и влажна дървесина или при частичното използване на работната дължина на шината може да се намали количеството на употребяваното масло чрез завъртане на регулировъчния винт (9) в посока на положение "MIN".

В зависимост от температурата на околната среда и настроеното количество употребявано масло може да се работи с триона от 15 до 40 минути при еднократно зареждане на масления резервоар (обемът на резервоара е 260 ml).

Масленият резервоар трябва да бъде почти празен по същото време, когато се изпразни резервоарът за гориво. При наливането на гориво не бива да забравяте да заредите също и резервоара за масло.

#### 4.4. Смазочни средства използвани за смазване на веригата.

Трайността на веригата и на направляващата шина на триона до голяма степен зависи от качеството на употребеното смазочно средство. Трябва да се използват изключително смазочни средства предназначени за верижни триони.

Никога не бива да се използват употребявано или регенерирано масло за смазване на веригата на триона.

#### 4.5. Направляваща шина на веригата.

Направляващата шина на веригата (20) е изложена на особено интензивно износване на предната и долната част. С цел да се избегне едностранно изхабяване вследствие на триенето, препоръчва се при всяко острене на веригата да се обръща шината. Същевременно трябва да се почисти улея в шината и отворите за маслото. Улеят на шината има правоъгълна форма. Проверявайте улея относно степента на износване. Долепете линия към водещата шина и външната повърхност на зъб от веригата. Ако забележите пролука между тях, това означава, че улеят е наред. В противен случай шината вероятно е износена и трябва да бъде сменена.

#### 4.6. Водещо зъбно колело.

Водещото зъбно колело е елемент, който е особено подложен на износване. В случай, че бъдат забелязани видими признаци на изхабяване на зъбите на верижното колело, то трябва да бъде сменено. Изхабеното верижно колело допълнително съкращава трайността на веригата на триона. Верижното колело трябва да бъде сменено в оторизиран сервиз.

Избягвайте докосването на заглушителя. Горещият заглушител може да бъде причина за сериозни опарвания.

#### 4.7. Спирачка на веригата.

Бензиновият верижен трион е снабден с автоматична спирачка, която спира движението на веригата в случай, че се стигне до отскачане по време на рязане. Спирачката действа автоматично с помощта на инерционен механизъм. Спирачката на веригата може да бъде задействана ръчно чрез преместване на лоста (6) в посока на направляващата шина (20). Спирачката се задейства за 0,12 с.

#### 4.8. Проверка на спирачката.



Преди всяка една употреба на триона трябва да проверявате действието на спирачката.

Сложете работещия трион на земята и включете двигателя на най-високи обороти за 1 - 2 секунди.

Включете спирачката, като натиснете лоста (6) напред. Веригата трябва веднага да спре.

Ако веригата спира бавно или изобщо не спира, то трябва да се смени лентата на спирачката и барабана на съединителя преди повторната употреба на триона.

За да се освободи спирачката трябва да преместите лоста (6) в посока към главната ръкохватка (12) докато чуete характерно щракване.

Преди всяка една употреба на триона, проверявайте действието на спирачката на веригата, както и дали веригата е наострена. Това е много важно и позволява да се ограничи евентуалното отскачане до безопасно ниво.

В случай, че спирачката е неизправна, трябва преди пристъпване към работа да се регулира или ремонтира в оторизиран сервис.

Ако двигателят работи с висока скорост при включена спирачка на веригата, това ще доведе до прегряване на съединителя на триона. След като се задейства спирачката на веригата, когато двигателят работи, трябва незабавно да освободите лоста за газта и да оставите двигателя на бавни обороти.

#### 4.9. Натягане на веригата на триона.

По време на работата с триона режещата верига се удължава вследствие на нагряването. Разтегнатата верига се разхлабва и може да се излезе от водещата шина.

Разхлабете закрепващите гайки на шината (7).

Проверявайте дали веригата (21) се намира в улея на шината (20).

С помощта на отвертка завинтете надясно винта за натягане на веригата (8) докато веригата не бъде достатъчно натегната. Внимателно поддържайте направляващата шина в хоризонтално положение.

Отново проверете натягането на веригата. Веригата би трябвало да може да бъде повдигната от горния край на шината на височина около 3 – 4 mm.

Здраво затегнете гайките на шината (7).

Не бива да се натяга веригата прекалено силно. Регулирането извършено при силно нагрята верига може да доведе до прекомерното и натягане след изстиване.

#### 4.10. Работа с верижния трион.

Преди да пристъпите към планираната работа трябва да се запознаете с точката съдържаща правилата за безопасна работа с верижния трион. Препоръчва се първо да се поупражнявате режейки ненужни парчета дървесина. Това ще ви помогне да се запознаете по-подробно с възможностите на триона.

Винаги следва да се спазват правилата за безопасност.

Верижният трион може да бъде използван само за рязане на дървесина. Не се разрешава да се режат с него други материали.

Интензивността на вибрациите и ефектът на отскачането са различни при рязането на различни видове дървесина.

Не се разрешава използването на верижния трион като лост служещ за повдигане, преместване или разделяне на обекти. В случай на заклещване на веригата, трябва да се изключи двигателя и да се набие в изрязания процеп пластмасов или дървен клин, за да се освободи триона. След това отново включете триона и внимателно пристъпете към рязането.

При рязането не е нужно да се натиска силно триона. Трябва да се окаже само малък натиск, когато трионът работи при натиснат лоста за газта.

Ако по време на рязането трионът се заклещи в прореза, в никакъв случай не бива да го издърпвате насила. Това може да доведе до загуба на контрол върху триона и до нараняване на оператора и / или до повреждане на триона.

Преди започване на работата спирачката на веригата трябва да бъде изключена.

Натиснете бутона за блокировката на лоста на газта (1) и лоста на газта (11). Преди да започнете рязането изчакайте, докато двигателят достигне максимални обороти.

По време на работа поддържайте високи обороти.

Оставете веригата да реже дървесината. Натискайте триона само леко надолу.

За да не загубите контрол, към края на операцията трябва да престанете да натискате триона.

След приключване на рязането освободете лоста на газта (11) и оставете двигателя да работи на празен ход.

Преди да оставите триона, изключете двигателя.

Поддържането на високи обороти на триона без рязане на дървесина води до излишна загуба и изхабяване на частите.

#### 4.11. Защита от отскачане.

Под отскачане се разбира движение на направляващата шина на веригата на триона нагоре и / или назад, което може да се случи, когато веригата на триона със своята предна част се опре в някакъв предмет.

Трябва да се убедите дали обработваният материал е здраво закрепен. За закрепването на материала използвайте стяги.

При включването и по време на работа трябва да държите здраво триона с двете ръце.

При отскачането трионът е извън контрол и може веригата да се разхлаби.

Неправилно наточената верига повишава риска от отскачане.

Никога не бива да режете на височина по-високо от раменете.

Трябва да се избягва рязането с помощта на предната част на шината, понеже това може да предизвика внезапно отскачане на триона назад и нагоре. При работа с верижния трион винаги трябва да се използва пълна екипировка, както и съответното работно облекло.

Демонтажът на защитните приспособления, неправилното обслужване, поддръжка или неправилно извършената смяна на направляващата шина или на веригата, могат да доведат до повишаване на риска от телесни увреждания при евентуално отскачане. Не се разрешава извършването на каквито и да било реконструкции на триона. В случай на използване на самоволно реконструиран трион потребителят губи всякакви права произлизащи от гаранцията. Загубата на гаранция може да бъде резултат също така и на използването на триона в разрез с информацията съдържащи се в настоящата инструкция.

#### 4.12. Рязане на парчета дървесина.

При рязането на парчета дървесина трябва да спазвате указанията за безопасност на труда и да постъпвате по следния начин:

Проверете дали парчето материал не може да се премести.

Късите парчета материал преди започване на рязането трябва да закрепим с помощта на стяги.

Може да режете само дървесина или дървесиноподобни материали.

Преди рязането проверете дали трионът няма да се натъкне на камъни или гвоздеи, тъй като това би могло да доведе до отплесване на триона и повреждане на веригата.

Избягвайте ситуации, при които работещият трион би могъл да се докосне до телена ограда или до земята.

При рязане на клони, доколкото е възможно подпирайте триона и се старайте да не режете с предната част на направляващата шина.

Обърнете внимание на препятствия от рода на стърчащи пънове, корени, вдлъбнатини и дупки в земята, тъй като те могат да бъдат причина за нещастен случай.

#### 4.13. Рязане на дървета.

Повалянето на дървета изисква голям опит. Не извършвайте операции, за които сте недостатъчно квалифициран!

Определете посоката на падане на дървото, имайки предвид духащия вятър, наклона на дървото, разположението на тежките клони, степента на трудност на извършваната работа след повалянето и други подобни обстоятелства.

При почистването на мястото около дървото трябва да оставите достатъчно място, за да можете да се отдръпнете по време на падането на дървото и да обърнете внимание на стабилността на терена.

Трябва предварително да предвидите и почистите два пътя за бързото Ви оттегляне. Те трябва да са под ъгъл около 45° от линията противоположна на предвижданата посока на падането на дървото. На тези пътища не бива да има никакви препятствия.

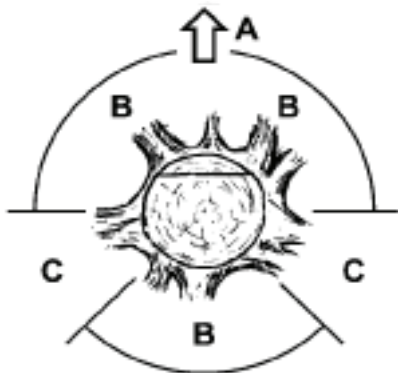

А. Посока на поваляне на дървото.

В. Зони на опасност.

С. Участък за оттегляне.

Повалянето се осъществява, като се правят три среза. Първо се прави направляващ срез, включващ горен (2) и долен (1) срез, а след това се завършва повалянето с повалящ срез (3). Чрез правилно разположение на трите среза може да се контролира посоката на повалянето.

Направете първоначален горен срез, под ъгъл, на една трета от диаметъра на дървото откъм страната на падането му. Направете долен хоризонтален срез, който да се съедини с горния.

Извършете повалящия срез хоризонтално от противоположната страна на направляващия и малко по-високо от долния му край.

Използвайте клинове, за да не се заклещи веригата на триона.

Дървото се повалия чрез забиване на клин (4) в повалящия срез, а не чрез рязането му през цялата ширина.

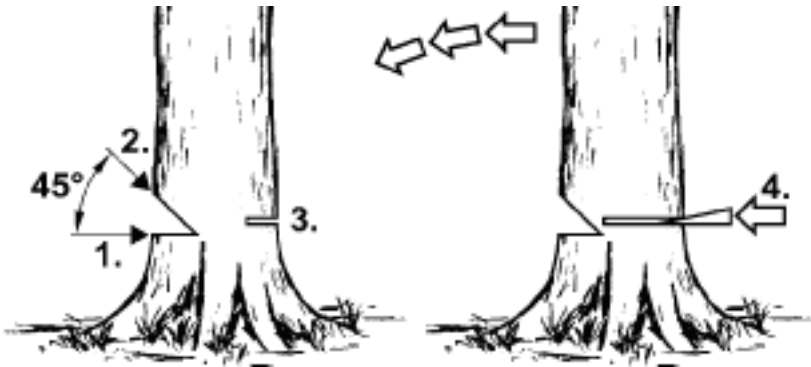

При рязане на дървета трябва да се спазват всички правила за безопасност и да се постъпва по следния начин. Ако се стигне до заклещаване на веригата на триона, трябва да се изключи триона и да се освободи веригата с помощта на клин. Клиновете трябва да са изработени от дърво или пластмаса. В никакъв случай не се разрешава използването на стоманени или чугунени клинове.

Падащото дърво може да повлече със себе си други дървета.

Опасната зона се равнява на 2,5 дължини на поваленото дърво.

Ако операторът е начинаещ или неопитно лице, се препоръчва да не се учи сам, а да премине курс на обучение.

Не бива да се режат дървета в следните случаи:

Ако не могат да се определят условията в опасната зона поради мъгла, дъжд, снеговалежи или здрач. Ако не може със сигурност да се определи посоката на падането на дървото поради силен вятър.

#### 4.14. Рязане на пънове.

Притискате опорния шип (19) към материала и извършвате рязането.

В случай, че не сте успели да приключите рязането въпреки изчерпването на възможностите за преместване на триона, то трябва:

Да издърпате направляващата шина назад на известно разстояние от обработвания материал (при работеща режеща верига) и да преместите леко главната ръкохватка (12), като подпирате опорния шип (19) отдолу и довършите рязането повдигайки главната ръкохватка (12) леко нагоре.

#### 4.15. Рязане на повалено дърво.

Винаги трябва да стоите стабилно върху земята. Не стойте върху повалени дървета.

Внимавайте поваленото дърво да не се обърне.

Спазвайте указанията в инструкцията касаещи безопасността на труда, за да избегнете отката на триона.

Винаги трябва да завършвате рязането от страната противоположна на посоката на напрежението в дървесината с цел да не допуснете заклещаването на веригата на триона в прореза.

Преди започване на работа проверете посоката на напрежението в дървото, което ще режете за да избегнете заклещаването на веригата на триона.

Първото рязане трябва да извършите от страната намираща се под напрежение с цел неговото елиминиране.

При рязане на повалено дърво, първо трябва да извършите рязане на дълбочина 1/3 от диаметъра му, след това

обръщате дървото и довършвате рязането от противоположната страна.

При рязането на повалено дърво не бива да позволявате веригата да влезе в земята под него. Неспазването на това може да доведе до моментално повреждане на веригата.

При рязането на повалени дървета намиращи се на наклонена повърхност операторът винаги трябва да стои по-високо от дървото.

#### 4.16. Рязане на дърво с използването на подпора.

При рязане на дървета опрени върху стабилни подпори в зависимост от мястото на рязането винаги трябва да се извърши прорез на дълбочина една трета от диаметъра откъм страната, където е напрежението, а след това завършвате рязането откъм противоположната.

#### 4.17. Рязане и подрязване на клони на дървета и храсти.

Подрязването на клоните на повалените дървета започвате отдолу и продължавате в посока на неговата корона. Малките клончета трябва да се отрязват с един замах.

Първо се проверява на коя страна е огънат клонът. След това извършвате първоначалното рязане откъм страната на огъването, като го завършвате от противоположната страна. Внимавайте отрязаният клон да не отскочи назад.

При отрязването на клони на дървета винаги трябва да се реже отгоре надолу позволявайки на отрязания клон свободно да падне на земята. Понякога обаче може да се наложи отрязването на клона отдолу.

Трябва да бъдете особено внимателни при рязането на клон, който е под напрежение. Такъв клон може след отрязването му да отскочи и да удари оператора.

Не бива да режете клони катерейки се на дървото. Не бива да стоите на стълби, платформи, дърва или в други подобни позиции, които биха могли да доведат до загуба на равновесие и на контрол върху триона. Не бива да извършвате рязане на височина над вашите рамена. Триона трябва да се държи винаги с двете ръце.

#### 5. Обслужване и поддръжка.

Преди пристъпване към почистването, проверката или ремонта на триона, трябва да сте сигурни, че двигателят е изключен и е изстинял. Свалете кабела от запалителната свещ за да избегнете случайното включване на двигателя.

##### 5.1. Съхраняване.

Преди да бъде оставен на съхранение за период по-дълъг от един месец, от триона трябва изцяло да се изпразни неговото гориво.

Изпразнете горивото от резервоара, включват двигателя и го оставяте да работи, докато горивото се изчерпи.

Всеки сезон използвайте ново гориво. Никога не бива да се използват каквито и да било почистващи средства за резервоара на горивото, понеже това може да доведе до повреда на двигателя.

Следва да обърнете особено внимание на това, вентилационните отвори в корпуса на двигателя да са чисти.

За почистване на пластмасовите елементи трябва да се използва слаб разтворител и гъба.

Разрешава се провеждането само на тези операции по поддръжката, които са описани в настоящата инструкция.

Всички останали операции могат да бъдат извършвани само в оторизиран сервис.

Не се разрешава извършването на каквито и да било промени в конструкцията на триона.

Когато трионът не е използван, той трябва да бъде съхраняван след почистването му върху плоска повърхност, на сухо място, недостъпно за деца.

Много е важно да не се допусне по време на съхранението събирането на утайка от гумени частици в основните елементи на горивната система - карбуратора, горивния филтър, тръбата, по която постъпва горивото или резервоара. Горива със съдържание на етилов или метилов алкохол могат да поглъщат влагата, което по време на съхраняването води до отделяне на горивната смес и образуването на киселини. Такъв бензин може да доведе до повреда на двигателя.

##### 5.2. Въздушен филтър.

Замърсеният въздушен филтър предизвиква намаляване на ефективността на двигателя с вътрешно горене и увеличаване на разхода на гориво. Въздушният филтър трябва да бъде почистван след всеки 5 часа работа на триона.

Почистете капака на въздушния филтър (4) и повърхността около него, за да не проникнат замърсявания при неговото сваляне в камерата на карбуратора.

Отвинтват закрепването(3) на капака на въздушния филтър (4) и го демонтирате.

Извадете въздушния филтър.

Измийте въздушния филтър във вода със сапун, изплакнете го с чиста вода и го изсушете.

Монтирайте въздушния филтър проверявайки дали улетеи по краищата на филтъра добре пасват към издатините върху капака на въздушния филтър (4).

При монтирането на капака на въздушния филтър (4) проверявате дали кабелът на запалителната свещ и винтовете за регулиране на карбуратора се намират на съответните места.

С цел да се избегне опасността от пожар или образуването на опасни изпарения, въздушният филтър не бива да бъде почистван с помощта на бензин или други леснозапалими разтворители.

#### 5.3. Охлаждане на цилиндъра на двигателя.

Прахът събира се върху оребриването на цилиндъра може да предизвика прегряване на двигателя. Периодично контролирайте и почиствайте ребрата за охлаждане на цилиндъра по време на операциите по поддръжка на въздушния филтър.

#### 5.4. Направляваща шина и режеща верига.

На всеки 5 часа работа трябва да се провери състоянието на шината и на веригата.

Премествате пусковия прекъсвач на запълването (14) в изключено положение.

Разхлабват и отвинтват гайките на направляващата шина (7).

Свалете капака (10) и демонтирайте шината (20) и веригата (21).

Почистете маслените отвори и улея в направляващата шина (20).

Смажете предното верижно колело на шината (22) през отвора намиращ се в предната част на шината.

Проверявайте състоянието на веригата (21).

#### 5.5. Острене на веригата на триона.

На режещите инструменти следва да се обръща повишено внимание. Режещите инструменти трябва да са остри и чисти, което гарантира безаварийното и безопасно извършване на работата. Работата с трион, който има изхабена верига, води до ускорено износване на веригата, направляващата шина и задвижващото колело на веригата, а може да доведе дори до скъсване на веригата. Затова е много важно своевременно да се наостря веригата.

Остренето на веригата е сложна операция. Самостоятелното острене на веригата изисква употребата на специални инструменти и умения. Препоръчва се поверяването на тази операция на квалифицирани лица.

#### 5.6. Горивен филтър.

Отвинтете капачката на резервоара за гориво (15).

С помощта на телена кукичка извадете горивния филтър през отвора за наливане на горивото.

Демонтирайте горивния филтър и го измийте с бензин или го сменете с нов. Монтирайте горивния филтър в обратно м резервоара.

Завинтват капачката на резервоара за гориво (15).

След демонтирането на горивния филтър използват кука за да повдигнете края на смукателния маркуч.

При монтажа на горивния филтър внимавайте да не би в смукателния маркуч да проникнат някакви замърсявания.

#### 5.7. Маслен филтър.

Отвинтете капачката на резервоара за маслото (18).

С помощта на телена кукичка извадете масления филтър през отвора за наливане на маслото.

Измийте масления филтър в бензин или го сменете с нов. Отстранете всички замърсявания от резервоара.

Монтирайте масления филтър в резервоара.

Завинтват капачката на резервоара за масло (18).

При слагането на масления филтър в резервоара трябва да проверите дали той се докосва до предния десен ъгъл.

#### 5.8. Запалителна свещ.

С цел безупречното функциониране на машината трябва периодично да се проверява състоянието на запалителната свещ. Демонтирайте капака на въздушния филтър (4).

Извадете въздушния филтър.

Свалете кабела от запалителната свещ.

С помощта на ключа за свещи (в екипировката) отвинтете запалителната свещ.

Почистват и регулирате разстоянието между контактите (0,65 mm), а при необходимост сменете свещта.

#### 5.9. Други указания.

Проверете дали няма течове на гориво, разхлабени връзки и повредени основни части, особено връзките на ръкохватките и закрепването на направляващата шина. В случай, че бъдат открити някакви повреди, то преди повторната употреба трябва да сте сигурни, че трионът е отремнтиран.

Всякакъв вид неизправности трябва да бъдат отстранявани от оторизирания сервиз на RAIDER.



Преди работа с машината прочетете инструкциите за употреба.



Работете с каска, антифони и предпазни очила.



Внимание! Опасност!



Внимание! Опасност от обратен удар. (Откат).



При работа винаги дръжте машината с двете ръце.

# EN

## Original instruction manual

Congratulations for the purchase of our RAIDER brand gasoline chain saw. As being properly installed and operated, RAIDER are safe and reliable power tools, and their usage brings real pleasure. For your convenience an excellent service network of 45 service stations has been built across the country.

Before operating the gasoline chain saw, please read carefully all instructions, recommendations and warnings and keep them safe for further reference for all who will use the fan heater.

In case you decide to sell or submit this product to a new owner, please make sure the "Instructions' manual" is available with it, so that new owner can get acquainted with the relevant safety measures and operating instructions.

Euromaster Import Export Ltd. is an authorized representative of the manufacturer and owner of the trademark RAIDER.

Address: Sofia City 1231, Bulgaria "Lomsko shausse" Blvd. 246, tel 02 934 33 33, 934 10 10, www.raider.bg; www.euromasterbg.com; e-mail: info@euromasterbg.com.

Since 2006 the company has introduced and maintained its Quality Management System as per ISO 9001:2008 with a scope of certification: Trade, import, export and service of hobby power, air and mechanical tools and hardware. The certificate was issued by Moody International Certification Ltd., England.

### Technical Data

Parameter	Units of measurement	Value
Type of model	-	RDP-GCS26
Engine type	-	Air cooling single cylinder, two stroke
Cylinder displacement	cm <sup>3</sup>	52
Power	kW	2.4
Type of spark plug	-	Champion RCJ7Y, NGK BPMR7A or NHSP LD L8RTF
Idling speed	min <sup>-1</sup>	3 200
Maximum power speed	min <sup>-1</sup>	10 500
Fuel tank volume	ml	550
Chain oil	-	SAE 10W30
Oil tank volume	ml	260
Two-cycle oil/Gasoline mixing ratio	-	1:25 (1L fuel - 40ml oil)
Chain pitch	Inch	0.325"
Chain gauge 450mm(18")	Inch	0.058"
Sound pressure level Lp <sub>A</sub>	dB(A)	94
Sound power level Lw <sub>A</sub>	dB(A)	114

1. General guidelines for safe operation.

1.1. Safe operation of gasoline chain saws.

Warning! Persons unfamiliar with instruction manual are not allowed to use chain saw.

Use the chain saw for cutting wood only.

Other use of the chain saw is the sole responsibility of the user who should bear in mind that it may be dangerous. The manufacturer is not responsible for losses and damages resulting from unintended use of the chain saw.

Workplace

#### 1.2. Work area safety.

Keep your workplace tidy and ensure it is well lit.

Untidiness and insufficient illumination contribute to accidents especially when chain saws are in use.

Keep children and bystanders away from the workplace.

Distraction may cause loss of control over the tool.

#### 1.3. Personal safety.

Use safety equipment, such as work suit, protective glasses, protective shoes, protective helmet, earmuffs, protection and leather gloves. Using safety equipment in appropriate conditions reduces risk of body injury.

Do not overestimate your abilities. Stand firmly and keep your balance at all times.

It enables better control over the saw in unpredicted situations.

Do not wear loose clothing or jewellery. Keep your hair, clothes and gloves away from moving parts.

Loose clothing, jewellery or long hair may be caught by moving parts.

#### 1.4. Transportation and storing.

When carrying the chain saw switch off the engine, put on the chain cover and switch on the chain brake. Carrying unsecured and operating chain saw may cause body injury.

Carrying the chain saw is possible only when holding its front handle.

Other parts may not ensure appropriate grip and even cause injury.

Inspect your chain saw. Check alignment and fixing of moving parts, check against part cracks and all other factors that may affect operation of the saw. Repair the saw before use if it is found damaged. Many accidents are caused by improper maintenance of tool.

Cutting chain should be clean and sharp. Proper maintenance of sharp cutting edges of chain reduces the risk of jamming and makes operation easier.

#### 1.5. Power tool use and care.

Check proper operation of the saw brake regularly. In emergency situation, non-operational brake may make chain disengagement impossible.

#### 1.6. Operation.

1.6.1. Switch off the chain saw engine before releasing the chain brake.

1.6.2. Be very careful at the end of a cut, because the saw having no support in processed material falls down due to its inertia, which may cause injuries.

1.6.3. When working for a long time, the saw operator may experience formication and numbness in fingers and hands.

1.6.4. Stop working in such case, because numbness reduces precision in saw use.

1.6.5. Fill the fuel tank of the saw with petrol and oil blend when the engine is off and cooled down, otherwise there is risk of spilling the blend and ignition from hot parts of the saw.

1.6.6. Do not start the saw when leakage is found, it may cause fire.

1.6.7. The saw heats considerably during operation. Be careful and do not touch hot parts of the saw with unprotected parts of your body.

1.6.8. Only one person can operate the chain saw at a time. All other persons shall be away from working area of the chain saw. Especially children and animals should be away from working area.

1.6.9. When starting the saw, its chain must not rest on the processed material or touch anything else.

1.6.10. When working with the chain saw hold it with both hands by both handles. Keep firm body position.

1.6.11. Children and juveniles cannot operate the chain saw. Allow access to the saw only to adults who know how to handle the tool. This instruction manual should be given with the chain saw.

Stop working with the chain saw with first signs of fatigue.

1.6.12. Before starting to cut set the chain brake lever in appropriate position (pull it to yourself). It is also hand guard.

1.6.13. Move chain saw away from the material being cut only when the cutting chain is working.

1.6.14. When cutting processed sawn wood or thin branches use support (sawing horse). Do not cut several boards at the same time (placed one on top of another), or material held by other person or held with foot.

1.6.15. Long objects should be firmly fixed before cutting.

1.6.16. In uneven, sloping terrain proceed with your work when facing upwards.

1.6.17. When cutting through always use the bumper spike as a point of support. Hold the saw by the rear handle and guide with the front handle.



1.6.18. In case the cut cannot be completed in one run, pull the saw a little back, put the bumper spike in another place and continue the cut lifting rear handle slightly.

1.6.19. When cutting in horizontal plane, position yourself at an angle as close to 90° from cutting line as possible. Such operation requires concentration.

1.6.20. When the chain is pinched when cutting with the tip of the bar, the saw may recoil towards operator. Because of this effect cut with the straight part of the chain whenever possible. Then, in case of pinching, the recoil effect changes direction away from the operator.

1.6.21. Be very careful when cutting wood when there is the risk of splitting. Pieces of wood that are cut off can be flung in any direction (risk of body injury!).

1.6.22. Only trained persons should cut tree branches! Uncontrolled fall of a tree branch constitutes a risk of body injury!

1.6.23. Do not cut with tip of the guide bar (risk of recoil).

1.6.24. Pay special attention to branches under strain. Do not cut branches, which hangs freely, from below.

1.6.25. Always stand to the side of predicted fall line of the tree that is to be cut.

1.6.26. During a tree fall there is a risk that branches of the tree, or trees in proximity, will break and fall. Be very careful, otherwise a body injury may occur.

1.6.27. On a sloped terrain the operator should stay on upper part of the slope with respect to the tree being cut, never lower.

1.6.28. Watch out for logs that may roll down towards you. Jump away!

1.6.29. Operating saw tends to rotate when tip of the chain guide bar touches processed material. In such case the saw may get out of control and move towards the operator (risk of body injury!).

1.6.30. Do not use the saw above your shoulder level, or when standing on a tree, ladder, scaffold, trunk etc.

1.6.31. Avoid touching the muffler. Hot muffler may cause severe burns.

1.7. To prevent saw recoil follow below instructions.

1.7.1. Never start or guide a cut with the tip of the guide bar!

1.7.2. Always start cutting with saw previously switched on!

1.7.3. Ensure the cutting chain is sharp.

1.7.4. Never cut more than one branch at a time. When cutting off, watch out for surrounding branches. When cutting a tree through, watch out for nearby tree trunks.

2. Construction and use.

Petrol chain saw is a hand-held tool. It is driven by an air cooled, two-stroke combustion engine. Tool of this type is designed for tasks in home garden. The saw can be used for cutting down trees, cutting branches, firewood, wood for fireplace and other tasks where cutting wood is necessary. Petrol chain saw is a tool for amateur use only.

Use the device according to the manufacturer's instructions only.

3. Preparation for operation.

3.1. Carrying the chain saw.

Prior to carrying the chain saw slide chain cover onto guide bar and chain. When carrying the chain saw, hold it by front handle. Do not carry the saw when holding main handle. If several cuttings are to be made, switch off the chain saw with the ignition switch between consecutive tasks.

3.2. Installation of guide bars and saw chain.

Prior to guide bar installation remove plastic transport spacer, placed on guide fixing screws under the guard. Use pin and adjustment screw for adjustment of chain tension. It is very important that the bolt located on adjustment screw falls into hole in the guide bar during installation of the guide bar.

You can move the bolt to the front and back by turning the adjustment screw. Those parts must be set appropriately prior to starting guide bar installation in the saw.

Guide bar and chain are supplied separately.

Brake lever (6) must be in the upper (vertical) position.

Unscrew the guide bar fixing nuts (7) and remove the casing (10).

Put the chain (21) onto driving chain wheel located behind the clutch.

Install the guide bar (20) (slide it behind the clutch) onto guiding screws and push towards driving chain wheel.

Put the chain (21) onto guide bar chain wheel (22) from below.

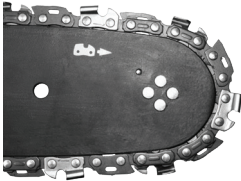

Move the guide bar (20) away from the driving chain wheel, so chain guiding links are placed in the guide bar groove.

Ensure the pin of the chain tension adjustment screw is in the middle of the lower hole of the guide bar (20), adjust when necessary.

Place the casing (10) in its place and fix by slightly tightening guide bar fixing nuts (7).

Strain the chain appropriately using the chain tension adjustment screw (8). Chain tension is appropriate when the chain can be lifted by 3 to 4 mm in the middle of the guide bar in horizontal position.

Firmly tighten guide bar fixing screws (7) while holding the guide bar tip.

Prior to guide bar and chain installation ensure that position of chain cutting blades is appropriate (correct position of the chain on the guide bar is shown on the tip of the guide bar). Always wear protective gloves during checks and installation of the chain to prevent cuts from sharp edges of the chain.

New chain requires start-up period, which lasts approximately 5 minutes. Chain lubrication is very important in this phase. Check chain tension after start-up period and readjust if necessary.

Check and adjust the chain tension frequently. Too loose chain can easily slide off the guide bar, quickly wear out or quickly wear out the guide bar.

### 3.3. Filling saw tank with oil.

Oil tank in new chain saw is empty. Fill the tank with oil prior to first use.

Unscrew oil filler plug (18).

Pour in maximally 260 ml of oil (be careful to avoid contamination of oil during filling of the tank).

Screw oil filler plug (18).

Do not use oil that has been already used or regenerated, as this may damage the oil pump. Use SAE 10W/30 oil for the whole year or SAE 30W/40 in summer and SAE 20W/30 in winter.

### 3.4. Filling the fuel tank.

When filling the fuel, follow these rules:

Engine must not work.

You must not spill the fuel.

Accordingly to the below table, mix petrol (lead-free with octane number 95) with good quality engine oil for two stroke engines.

Recommended fuel blend ratio.

Working conditions Petrol: oil

Working conditions Petrol: oil 25 : 1

1 L gasoline - 40ml two stroke oil

Unscrew fuel filler plug (15). Pour in previously prepared fuel blend (max. 550 ml). Screw fuel filler plug (15).

Most problems with combustion engines result directly or indirectly from fuel used. You must not use oil designed for four-stroke engines to prepare fuel blend.

## 4. Operation and settings

### 4.1. Starting the engine.

Hold the chain saw with both hands during operation.

Check level in the fuel tank and the oil tank.

Ensure the brake lever (6) is in the switched on position (moved to the front).

When engine is cold, pull out choke (2).

Set the ignition switch (14) to switched on position.

Place the saw on stable ground.

While holding the saw pressed against ground, pull slowly the starter line (13). Sistem EasyOn conducive to recoil start function, for easy starting.

After starting the saw, press the throttle lever lock (1) and throttle level (11) slightly (choke cable will move automatically

to switched off position).

Allow the engine to heat up with throttle lever (11) slightly pressed.

Move the brake lever (6) to switched off position (to the back).

In case the engine does not start at the first try, pull out the choke (2) halfway and pull the starter line again.

Do not start the engine while holding the saw in hands. During start up the chain saw must rest on ground and be held firmly. Ensure the chain is free to move without touching any object. Do not cut any material with choke cable pulled out.

#### 4.2. Stopping the engine.

Release the throttle lever (11) and allow the engine to run idle for a few minutes.

Set the ignition switch (14) to STOP position.

#### 4.3. Checking chain lubrication.

Check lubrication of the chain and oil level in the tank before starting to work. Switch on the saw and hold it above ground. If you see enlarging oil marks, the chain lubrication works well. If there are no oil marks or they are very small, use oil feed adjustment screw (9) to make appropriate adjustments. In case the adjustment brings no effects, clean oil outlet, upper hole of chain tension and oil way or contact service.

Make adjustments when the saw is switched off, observe precaution measures and do not allow the guide bar to touch ground. Operate the tool safely and maintain at least 20 cm distance from ground.

Use oil feed adjustment screw (9) to set amount of supplied oil accordingly to respective operating conditions.

MIN position - oil flow decreases.

MAX position - oil flow increases.

When cutting hard and dry wood and using whole length of the guide bar when making a cut, set the oil feed adjustment screw (9) to the MAX position.

You can reduce amount of oil supplied by turning oil feed adjustment screw (9) to MIN position, when cutting soft and damp wood, or when only part of the working length of the guide bar is used.

Depending on ambient temperature and amount of oil supplied, you can operate the chain saw for 15 to 40 minutes per one filling the oil tank (tank capacity is 260 ml).

Oil tank should be almost empty when the fuel tank is emptied. When filling the fuel remember about filling oil tank as well.

#### 4.4. Chain lubricants.

Durability of chain and guide bar depends heavily on quality of lubricant. Use only lubricants, which are designed for chain saws.

Never use regenerated or previously used oil for chain lubrication.

#### 4.5. Chain guide bar.

Guide bar (20) is exposed to heavy wear especially in tip and bottom part. To prevent side wear due to friction, it is recommended to turn over the guide bar every time the chain is sharpened. Clean the guide bar groove and oil holes on that occasion. Guide bar groove is rectangular. Check the groove against wear. Put rule to guiding strip and outer surface of a chain tooth. If you observe distance between, the groove is correct. Otherwise the guide bar is worn out and needs to be replaced.

#### 4.6. Chain wheel.

Driving chain wheel is subject to especially heavy wear. Replace the chain wheel when you observe clear signs of wear of wheel teeth. Worn chain wheel additionally reduces durability of chain. Chain wheel should be replaced by authorized service workshop.

#### 4.7. Chain brake.

The saw features automatic brake, which stops the chain in case of recoil during chain saw operation. The brake engages automatically when force of inertia is applied to a weight located inside the brake casing. The chain brake can also be switched on manually, when the brake lever (6) is moved towards the guide bar (20). Switching the chain brake stops the chain movement in 0.12 sec.

#### 4.8. Braking check.

Ensure the brake operates correctly before each use of the saw.

Put operating saw on the ground and open the throttle fully for 1 - 2 seconds to allow the saw engine to operate at its maximum speed.

Push the brake lever (6) forward. The chain should stop immediately.

In case the chain stops slowly or does not stop at all, replace the brake band and clutch drum before using the chain saw again.

To release the brake, pull the brake lever (6) towards the main handle (12) so you can hear sound typical of blockade snapping.

Ensure the chain brake operates correctly and the chain is sharp. It is very important for keeping potential recoil at a safe level.

In case the brake does not operate efficiently, adjust it or repair in authorized service site.

In case the engine operates at high speed with the chain brake switched on, the saw clutch will overheat. When the chain brake engages during operation of the engine, release the throttle lever immediately and keep engine speed at low level.

#### 4.9. Chain tension adjustment.

Cutting chain tends to lengthen during operation due to higher temperature. Longer chain loosens and may slip off the guide bar.

Loosen the guide bar fixing nuts (7).

Ensure the chain (21) remains in the guiding groove of the guide bar (20).

Use a screwdriver to turn the chain tension adjustment screw (8) clockwise, until the chain is strained appropriately (it should slightly hold the guide bar in horizontal position).

Check the chain tension again (it should be possible to lift the chain by approximately 3 - 4 mm in the middle of the guide bar).

Tighten firmly the guide bar fixing nuts (7).

Do not over-tension the chain. Adjustment of overly heated chain may lead to excessive tension when cooling down.

#### 4.10. Operating the chain saw.

Before starting any planned task, familiarize yourself with section describing safe rules for chain saw operation. It is recommended to gain experience by cutting waste wood pieces. It will also allow to find out the chain saw possibilities.

Always observe safety regulations.

Use the chain saw only for cutting wood. Cutting other materials is forbidden.

Intensity of vibrations and recoil change depending on the type of wood being cut.

Do not use the chain saw as a lever to lift, move or split objects. When the chain is pinched in wood, switch off the engine and drive wooden or plastic wedge into the processed piece to release the chain saw. Start the tool again and commence cutting carefully.

Do not fix the saw to a stationary work station.

Attaching other devices, which are not allowed by the chain saw manufacturer, to the chain saw drive is forbidden.

It is not necessary to apply big force to the chain saw when using the tool. Apply light pressure only while the engine operates with the throttle fully opened.

When the chain saw is pinched in kerf during cutting, do not remove it forcefully. It may cause loss of control over the chain saw, operator injury and/or damage to the chain saw.

Release the chain brake before starting to work.

Press the throttle lever lock (1) and throttle lever (11) (wait until engine reaches its full speed before starting to cut).

Keep maximum speed for the whole time.

Allow the chain to cut wood. Press down the saw lightly.

Stop pressing the saw at the end of the cut to avoid losing control over the tool.

When the cutting has been finished release the throttle lever (11) and allow the engine to run idle.

Switch off the engine before putting the chain saw away.

Keeping high speed of the engine when not cutting wood causes unnecessary losses and wear of parts.

#### 4.11. Protection against recoil.

Recoil is movement of the guide bar of the chain saw up and/or back, which happens when the part of the chain on the guide bar tip encounters an obstacle.

Ensure the processed material is firmly fixed.

Use clamps to fix the material.

Hold the chain saw with both hands when starting up and during operation.  
 During recoil the chain saw cannot be controlled and the chain is loosened.  
 Incorrectly sharpened chain increases risk of recoil.  
 Do not cut above level of your shoulders.

Avoid cutting with guide bar tip, it may cause sudden recoil - to the back and up. Always use complete safety equipment and appropriate working clothes when operating the chain saw.

Disassembly of protections, inappropriate operation, maintenance, improper guide bar or chain replacement may contribute to increase of risk of body injury in case of recoil. Never modify the saw in any way. By using modified chain saw, the user loses all warranty rights. Warranty voids also when the chain saw is used in accordingly to information contained in this manual.

4.12. Cutting pieces of wood.

When cutting wood follow guidelines for safety of work and do as follows:

- Ensure the wood piece cannot be moved.
- Use clamps to fix short pieces of material before cutting.
- Cut wood or wood-like materials only.

Before cutting ensure the chain saw will not come into contact with stones or nails, as it could cause pulling the saw out and damage to the chain.

Avoid situations when working saw might touch wired fence or ground.

When cutting branches support the saw as much as possible and do not cut with the tip of the guide bar.

Watch out for obstacles such as protruding stumps, roots, hollows and holes in the ground, as they may be cause of an accident.

4.13. Felling a tree.

Felling trees require great experience. Do not perform activities for which you are not qualified!

Define the tree fall line. Consider wind, lean of the tree, location of heavy branches, complexity of work after tree fall and other factors.

When tidying area around the tree remember to ensure proper ground grip and escape path to use when the tree falls.

Predict and tidy up two escape paths at 45° angle, counting from the line opposite to expected line of the tree fall. There must be no obstacles on these paths.

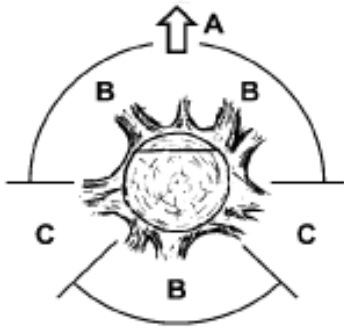

- A. Direction of tree felling.
- B. Hazard zones.
- C. Withdrawal division.

The cutting is done by making three notches. Steering is done first notch, including upper and lower notch, and then ends with the felling notch. By proper placement of the three notches can be controlled direction. Make an initial upper notch at an angle, one third of the trunk diameter deep. Make a horizontal notch lower, to join the top. Perform overthrown notch horizontally from the opposite side of the guide and a little higher than lower surface of the notch.

Insert wedges on time to avoid pinching of the saw chain.

Fell the tree by driving a wedge rather than cutting through the whole trunk.

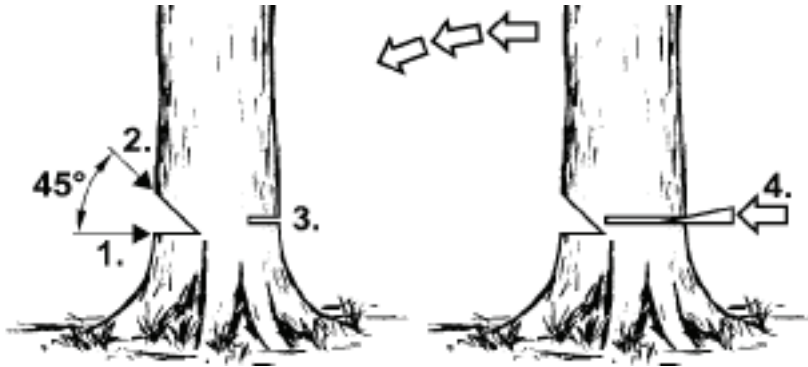

When felling trees observe all safety rules and do as follows:

When the chain is pinched, switch off the chain saw and release the chain with a wedge. Wedge should be made of wood or plastic. Never use steel or cast iron wedge.

Falling tree may pull other trees.

Danger zone radius is 2.5 height of the falling tree.

If the operator is inexperienced or amateur it is recommended to have training rather than gaining the experience without supervision.

Do not fell trees when:

Conditions in danger zone cannot be determined due to fog, rain, snow or darkness.

Line of tree felling cannot be determined due to wind or wind blows.

#### 4.14. Cutting through trunks.

Press the bumper spike (19) against the material and make a cut.

If the cutting cannot be finished even after the chain saw range is fully utilized, do as follows:

Move the guide bar back from the cut material to a certain distance (with cutting chain still operating) and move the main handle (12) a little down, support the bumper spike (19) and finish the cut by lifting the main handle (12) a little.

#### 4.15. Cutting a trunk lying on the ground.

Always keep good feet and ground grip. Do not stand on the trunk.

Watch out for possibility of the trunk rotation.

Observe manual guidelines related to work safety to avoid the chain saw recoil.

Always finish cutting at the side opposite to compressive stress to avoid pinching the chain in kerf.

Before starting to work check the stress direction in the trunk that is to be cut, to avoid pinching chain of the saw.

To eliminate stress, the first cut should be made at the tension side.

When cutting a trunk that is lying on the ground, first make a cut deep 1/3 of the trunk diameter, then turn the trunk over and finish cutting at the opposite side.

When cutting a trunk that is lying on the ground, do not allow to sink the cutting chain into the ground under the trunk. Negligence may cause immediate damage to the chain.

When cutting trunk that is lying on the slope, the operator should always be at the slope side above the trunk.

#### 4.16. Cutting a trunk lifted above the ground.

In case the log is supported or placed on stable sawing horse, depending on the place of operation, make the cut 1/3 of the trunk diameter deep on the side under tension and finish cutting on the opposite side.

#### 4.17. Trimming and cutting bushes and tree branches.

Start cutting branches of a felled tree at its base and continue towards top of the tree. Do small branches with a single cut.

First, check which way the branch bends. Then make a cut from the inside of the bend and finish cutting on the opposite side. Be careful, the branch being cut may spring back.

When trimming tree branches, always cut downward to enable free fall of cut branch. However, sometimes undercutting

the branch from the bottom may be helpful.

Be very careful when cutting a branch that may be under stress. Such branch may spring aside and hit the operator.

Do not cut branches when climbing up the tree. Do not stand on ladder, platforms, logs or positions that may cause loss of balance and control over the chain saw. Do not cut above level of your shoulders. Always hold the chain saw with both hands.

#### 5. Operation and maintenance.

Ensure the engine is switched off and is cold before cleaning, checking or repairing the chain saw. Disconnect wire from the ignition plug to prevent accidental start up of the engine.

##### 5.1. Storage.

Empty the fuel system before deciding to store the tool for more than one month.

Drain fuel from the fuel tank, start the engine and allow it to use all remaining fuel and stop working.

Use new fuel each season. Never use any cleaning agents on fuel tank, it may damage the engine.

Pay special attention to keep the ventilation holes of the engine casing previous.

Clean plastic parts with mild detergent and a sponge.

You can proceed with maintenance actions only described within this instruction manual. Any other action can be carried out only by authorized service.

Do not make any changes in chain saw construction.

When not in use, chain saw should be stored clean, on flat surface, in dry place and beyond reach of children.

When storing it is important to avoid deposition of rubber particles in basic parts of the fuel system, such as carburettor, fuel filter, fuel line and fuel tank. Fuels with alcohol additives (ethanol or methanol) may absorb moisture and that during storing causes separation of fuel blend ingredients and formation of acids. Acidic petrol may damage the engine.

##### 5.2. Air filter.

Dirty air filter reduces efficiency of combustion engine and causes increase of fuel consumption. Clean the air filter after each 5 hours of the saw operation.

Clean the air filter lid (4) and its surroundings, so the dirt does not get into carburettor chamber after the lid is removed.

Unscrew knob for air filter lid (3) and remove air filter lid (4).

Remove air filter.

Use water with soap to clean the filter, wash with clean water and dry thoroughly.

Install air filter. Ensure the grooves on the air filter rim match protrusions on the air filter lid (4).

When installing the air filter lid (4) make sure to properly place ignition plug wire and access sleeves for carburettor adjustment screws.

Do not wash the air filter in petrol or any other flammable solvent to avoid fire hazard or appearance of dangerous vapours.

##### 5.3. Cylinder fining.

Dust deposition on the cylinder fining may cause motor overheating. Check regularly and clean the cylinder fining when carrying out maintenance of the air filter.

##### 5.4. Guide bar and saw chain.

Check condition of the guide bar and chain every 5 hours of the saw operation.

Set the ignition switch (14) to off position.

Loosen and unscrew the guide bar fixing nuts (7).

Remove the casing (10) and disassemble guide bar (20) and chain (21).

Clean oil holes and groove in the guide bar (20).

Lubricate tip chain wheel of the guide bar (22) through the hole located on the guide bar tip.

Check condition of the chain (21).

##### 5.5. Chain sharpening.

Pay attention to cutting tools. Cutting tools should be sharp and clean, it allows efficient and safe operation. Operating the saw with blunt chain causes quick wear of the chain, guide bar and driving chain wheel, and breaking the chain in the worst case. That is why it is important to sharpen the chain on time.

Chain sharpening is a complex operation. Sharpening the chain by yourself requires use of special tools and skills. It is

recommended to entrust sharpening the chain to qualified persons.

#### 5.6. Fuel filter.

Unscrew the fuel filler plug (15).

Use wire hook to remove the fuel filter through the fuel filler hole.

Disassemble the fuel filter and wash it in petrol or replace with a new one.

Install the fuel filter in the tank.

Tighten the fuel filler plug (15).

When the filter has been dismantled use the wire hook to hold up the end of the suction line.

Be careful during fuel filter installation to prevent contamination from getting into the suction line.

#### 5.7. Oil filter.

Unscrew oil filler plug (18).

Use wire hook to remove the oil filter through the oil filler hole.

Wash the oil filter in petrol or replace with a new one.

Remove dirt from the tank.

Install the oil filter in the tank.

Tighten oil filler plug (18).

When putting the oil filter into the tank make sure it reaches front right corner.

#### 5.8. Ignition plug.

To maintain reliable operation of the device, check condition of the ignition plug on a regular basis.

Remove air filter lid (4).

Remove air filter.

Remove wire from the ignition plug.

Put on plug key (included) and unscrew the ignition plug.

Clean and adjust spacing between contacts (0.65 mm) (replace ignition plug when necessary).

#### 5.9. Other instructions.

Ensure there are no fuel leaks, loosened joints or damages of main parts, especially main handle joints and guide bar fixing. When you find any damage, make sure it is repaired before next use of the chain saw.

All faults should be repaired by service workshop authorized by the RAIDER.



Read the instructions' manual before using the machine.



On all jobs performed with the saw you must always wear safety goggles to guard your eyes from flying materials/objects and a sound-proof helmet, earmuffs or the like to protect your hearing. Wear a safety helmet if there is a risk of objects falling on you from above.



Warning! Danger!



Protect yourself from saw kickback.



Hold the chain saw securely with both hands during use.



## Manual de instructiuni,

Felicitari pentru achizitionarea fierastrului nostru pe benzina marca RAIDER. Fiind corect instalate și operate, produsele Raider sunt unelte electrice sigure și fiabile. Pentru confortul dumneavoastră o rețea de 10 puncte de service a fost creată în întreaga țară. Înainte de a utiliza fierastrul cu lanț pe benzina, vă rugăm să citiți cu atenție toate instrucțiunile, recomandările și avertizările și păstrați-le în continuare în condiții de siguranță, de referință pentru toți cei care vor folosi produsul. În cazul în care va decideți în a vinde sau a înainta acest produs unui nou proprietar, vă rugăm să vă asigurați că "Manualul de Instrucțiuni" este disponibil cu el, astfel ca noul proprietar să se familiarizeze cu măsurile de siguranță și instrucțiunile de utilizare.

S.C. Euromaster S.R.L este un reprezentant autorizat al producătorului și proprietar al mărcii Raider.

Adresa: Str. Horia, Closca și Crisan, nr. 5, hala 3, Otopeni, Ilfov, tel 021.3510106, www.raider.bg; www.euromasterbg.com; e-mail: service@euromasters.ro.

Începând cu anul 2006 compania a introdus și menținut Sistemul de Management al Calității conform ISO 9001:2008, cu un domeniu de certificare: comerț, import, export și de servicii de scule electrice, aer mecanice și hardware hobby. Certificatul a fost emis de către Moody International Certification Ltd., Anglia.

## Date tehnice

Parametru	Unitate de masura	Valoare
Model	-	RDP-GCS26
Tipul motorului	-	Un singur cilindru, în doi timpi cu racire pe aer
Cilindree	cm <sup>3</sup>	52
Putere	kW	2.4
Tipul de bujie	-	Champion RCJ7Y, NGK BPM7A or NHSP LD L8RTF
Ralanti	min <sup>-1</sup>	3 200
Viteza maxima	min <sup>-1</sup>	10 500
Volumul rezervorului de combustibil	ml	550
Ulei de lant	-	SAE 10W30
Volumul rezervorului de ulei	ml	260
Raportul de mixaj Ulei/Benzina	-	1:25 (1L combustibil - ulei 40ml)
Tangaj lant	Inch	0.325"
Ecartament lant 450mm(18")	Inch	0.058"
Nivel presiune sunet L <sub>pA</sub>	dB(A)	94
Nivel putere sunet L <sub>WA</sub>	dB(A)	114

1. Orientări generale pentru funcționarea în condiții de siguranță.

1.1. Funcționarea în condiții de siguranță a fierastrului cu lanț pe benzina.

Atenție! Persoanele care nu sunt familiarizate cu manualul de instrucțiuni, nu au voie să utilizeze fierastrul cu lanț.

Utilizați fierastrul cu lanț doar pentru tăierea lemnului. Alta utilizare a fierastrului cu lanț este responsabilitatea exclusivă a utilizatorului, care ar trebui să aibă în vedere faptul că aceasta poate fi periculoasă.

Producătorul nu este responsabil pentru pierderi și daune rezultate din utilizarea neintenționată a fierastrului cu lanț.

Locul de lucru.

#### 1.2. Siguranta zonei de lucru.

Pastrati locul de munca curat și asigurati-va ca este bine luminat.

Dezordinea și iluminarea insuficienta contribuie la accidente mai ales atunci când fierastraiile cu lant sunt în uz.

Tineti copiii și trecatorii departe de locul de munca.

Distragerea atentiei poate provoca pierderea controlului asupra mașinii.

#### 1.3. Siguranta personala.

Folositi echipamente de siguranta, cum ar fi costum de lucru, ochelari de protectie, încaltaminte de protectie, casca de protectie, aparatori pentru urechi, manși de piele de protectie. Folosirea echipamentului de siguranta în conditii corespunzatoare reduce riscul de vatamare corporala. Nu supraestimati abilitatile dumneavoastra. Stati ferm și pastrati-va echilibrul în orice moment. Acest lucru permite un control mai bun asupra fierastraului în situatii neprevazute.

Nu purtati haine largi sau bijuterii. Pastrati-va parul, hainele și manșile departe de piesele în mișcare.

Hainele largi, bijuteriile sau parul lung pot fi prinse de catre partile în mișcare.

#### 1.4. Transport si depozitare.

Cand transportati fierastraul, montati protectia de lant si porniti frâna de lant. Transportarea fierastraului nesecurizat si/sau în functiune poate provoca leziuni. Transportarea fierastraului este posibila numai atunci când tineti mânerul din fata. Alte zone nu pot asigura o aderenta adecvata si acest lucru poate duce la provocarea de leziuni.

Verificati fierastraul dumneavoastra. Verificati alinierea și fixarea pieselor în mișcare, verificati împotriva fisurilor și tuturor factorilor care pot afecta functionarea fierastraului. Reparati fierastraul înainte de a-l utiliza, în cazul în care se constata deteriorat. Multe accidente sunt cauzate de întretinerea necorespunzatoare a mașinii.

Lantul de taiere trebuie sa fie curat și ascutit. Întretinerea corespunzatoare a muchiilor ascutite de taiere ale lantului reduce riscul de bruiaj și face munca mai ușoara.

Înainte de transportarea fierastraului cu lant, plasati capacul de protectie al lantului pe lama de ghidaj. Atunci când transportati fierastraul cu lant, tineti-l de mânerul din fata. Nu transportati fierastraul atunci când tineti mânerul principal. În cazul în care se vor executa mai multe taieri, opriti fierastraul cu lant, luându-i contactul între sarcinile consecutive.

#### 1.5. Folosirea si întretinerea produsului.

Verificati functionarea corecta a frânei de ferastrau în mod regulat. În situatii de urgenta, frâna non-operationala poate face dezangajare lantului imposibila.

#### 1.6. Functionare.

##### 1.6.1. Opriti motorul fierastraului cu lant înainte de a elibera frâna de lant.

1.6.2. Fiti foarte atent, la sfârșitul taierii, deoarece fierastraul nu are nici un suport si poate cadea din cauza inertiei sale, acest lucru poate provoca leziuni.

1.6.3. Atunci când se lucreaza pentru o lunga perioada de timp, operatorul ferastraului poate simti furnicaturi și amorteala în mâini și degete.

1.6.4. Opriti lucrul în acest caz, deoarece amorteala reduce precizia în utilizarea fierastraului.

1.6.5. Umpleti rezervorul de combustibil al fierastraului cu amestec de benzina și ulei atunci când motorul este oprit și racit, altfel exista riscul de varsare a amestecului si de aprindere de la partile fierbinti ale fierastraului.

1.6.6. Nu porniti fierastraul atunci când o scurgere este gasita, aceasta poate provoca un incendiu.

1.6.7. Fierastraul se încalzește considerabil în timpul functionarii. Fiti atent și nu atingeti partile fierbinti ale fierastraului cu partile neprotejate ale corpului.

1.6.8. Doar o singura persoana poate opera fierastraul la un moment dat. Toate celelalte persoane vor fi departe de zona de lucru a ferastraului cu lant. În special copiii și animalele ar trebui sa fie departe de zona de lucru.

1.6.9. La pornirea ferastraului, lantul nu trebuie sa se sprijine pe materialul prelucrat sau sa atinga orice altceva.

1.6.10. Când se lucreaza cu fierastraul cu lant tineti-l cu ambele mâini de ambele mânere. Mentineti corpul în pozitie ferma.

1.6.11. Copiii și tinerii nu pot opera fierastraul cu lant. Se permite accesul la fierastrau doar adultilor care știu cum sa foloseasca produsul. Acest manual de instructiuni trebuie sa fie oferit impreuna cu fierastraul cu lant.

Opriti lucrul cu fierastraul la primele semne de oboseala.

1.6.12. Înainte de a începe sa taiati, setati maneta de frâna a lantului în pozitia corespunzatoare (se trage spre dumneavoastra). Este, de asemenea, o protectie de mâna.

1.6.13. Mutati fierastraul cu lant departe de materialul taiat numai atunci când lantul de taiere este în lucru.

1.6.14. Când taiati cherestea sau ramuri subtiri, folositi un punct de sprijin (capra de taiere). Nu taiati mai multe placi în același timp (așezate una peste alta), sau materiale tinute de alte persoane, sau tinute cu piciorul.

- 1.6.15. Obiectele lungi ar trebui sa fie bine fixate înainte de taiere.
- 1.6.16. Pe teren accidentat, în panta, lucrați doar poziționat înainte, în sus.
- 1.6.17. Când taiati folosiți întotdeauna vârful barei de protecție ca un punct de sprijin. Tineți fierastraul cu lant de mânerul din spate și de ghidati-l cu mânerul din fata.
- 1.6.18. În cazul în care taierea nu poate fi finalizata într-o singura miscare, trageți fierastraul puțin din spate, puneti bara de protecție într-un alt loc și continuați taierea ridicând ușor de mânerul din spate.
- 1.6.19. La taierea în plan orizontal, poziționați-va la un unghi cât mai aproape de linia de taiere de la 90 grade. O astfel de operațiune necesita concentrare.
- 1.6.20. Lantul se poate bloca atunci când taiati cu varful lamei și fierastraul poate da înapoi spre operator. Din cauza acestui efect de recul încercați sa taiati cu partea dreapta a lantului de câte ori este posibil.
- 1.6.21. Fiti foarte atent atunci când taiati lemnul, deoarece exista riscul de împrastiere a aschiilor. Bucati de lemn, care sunt taiate pot fi aruncate in orice directie (risc de vatamare corporala!).
- 1.6.22. Doar persoanele instruite pot sa taie crengile copacilor! Caderea necontrolata a unei ramuri de copac constituie un risc de vatamare corporala!
- 1.6.23. Nu taiati cu vârful lamei de ghidare (risc de recul).
- 1.6.24. Acordati o atentie deosebita ramurilor sub tensiune. Nu taiati ramuri, care atârna în mod liber.
- 1.6.25. Întotdeauna stati de partea liniei prezise de cadere a copacului care urmeaza sa fie taiat.
- 1.6.26. În timpul unei caderi de copac exista riscul ca ramuri de copac, sau copaci în apropiere, sa se rupe si sa cada. Fiti foarte atent, altfel un pot sa apara leziuni.
- 1.6.27. Pe un teren înclinat operatorul ar trebui sa stea pe partea de sus a pantei cu privire la copacul ce este taiat.
- 1.6.28. Feriti-va de bustenii care se pot rostogoli spre dumneavoastra. Sariti departe!
- 1.6.29. Fierastraul în functiune, tinde sa se roteasca atunci când vârful lamei de ghidaj a lantului atinge materiale prelucrate. În astfel de cazuri se poate scapa de sub control și de a se îndrepta spre operator (riscul de vatamare corporala!).
- 1.6.30. Nu utilizati fierastraul deasupra nivelului umerilor dvs., sau atunci când stati în picioare pe un copac, scara, scela, portbagaj, etc.
- 1.6.31. Evitati sa atingeti toba de eșapament. Toba de eșapament fierbinte poate provoca arsuri grave.
- 1.7. Pentru a preveni reculul, urmati instructiunile de mai jos.
- 1.7.1. Nu porniti sau ghidati o taiere cu vârful lamei de ghidaj!
- 1.7.2. Întotdeauna începeti taierea cu fierastraul pornit anterior!
- 1.7.3. Asigurati-va ca lantul de taiere este ascuțit.
- 1.7.4. Nu taiati niciodata mai mult de o ramura la un moment dat. Când taiati, aveti grija la ramurile din jur. Când taiati un copac, aveti grija la trunchiurile de copac din apropiere.

## 2. Constructie si utilizare.

Fierastraul cu lant, pe benzina este un instrument de lucru portabil. Acesta este condus de un motor cu ardere interna, în doi timpi, racit cu aer. O astfel de unealta este proiectata pentru sarcini din gradina casei. Fierastraul poate fi folosit pentru taierea arborilor, ramurilor, lemnului de foc, lemnului pentru camin și alte sarcini în cazul în care taierea lemnului este necesara. Fierastraul cu lant pe benzina este o unealta pentru utilizarea de catre amatori ( hobby ).

Utilizati produsul doar în conformitate cu instructiunile producatorului.

### 3. Pregatirea pentru utilizare.

#### 3.1. Instalarea lamei de ghidaj si a lantului.

Înainte de a monta lama de ghidaj înlăturati distantierul de plastic pentru transport, plasat pe suruburile de ghidare. Folositi acul si surubul de ajustare, pentru a regla tensiunea lantului. Este foarte important ca boltul de pe surubul de ajustare sa se încadreze în gaura din lama de ghidaj în timpul instalarii.

Puteti muta boltul în fata și în spate prin rotirea șurubului de ajustare. Aceste parti trebuie sa fie setate corespunzator înainte de a începe instalarea lamei de ghidaj pe fierastraul.

Lama și lantul sunt furnizate separat.

Maneta de frâna (6) trebuie sa fie în sus (vertical) poziționata.

Desurubati piulitele de fixare (7) și scoateti carcasa (10).

Puneti lantul (21) pe roata de conducere a lantului, situata în spatele ambreiajului.

Instalati lama de ghidaj (20) (glisati-o în spatele ambreiajului) pe șuruburile de ghidaj și împingeti spre roata de conducere a lantului.

Puneti lantul (21) pe roata de ghidaj a lantului (22) de jos.

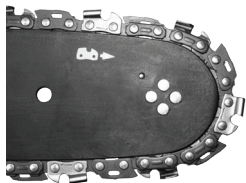

Mutati lama de ghidaj (20) departe de roata de conducere a lantului, astfel încât zalele lantului sa fie plasate în canelura lamei de ghidaj.

Asigurați-va ca boltul surubului de ajustare a tensiunii lantului este mijlocul partii de jos a gaurii lamei de ghidaj (20), reglati atunci când este necesar.

Plasati carcasa (10), în locul sau și fixati strângând ușor piulitele de fixare ale lamei de ghidaj(7).

Fixati lantul în mod corespunzator folosind surubul de ajustare a tensiunii (8). Tensiunea este corespunzatoare, atunci când lantul poate fi ridicat cu 3 până la 4 mm, în mijlocul lamei de ghidaj, în poziție orizontală.

Strângeți bine șuruburile de fixare ale lamei (7) în timp ce țineți vârful ei.

Înainte de a instala lama de ghidaj și lantul asigurați-va ca poziția lamelor lantului este corectă (poziția corectă a lantului este indicată pe vârful lamei de ghidaj). Purtați întotdeauna mănuși de protecție în timpul instalării pentru a preveni tăieturi de la marginile ascuțite ale lantului.

Un nou lant necesita o perioada de rodaj, care dureaza aproximativ 5 minute. Ungerea lantului este foarte importanta în aceasta faza. Verificati tensiunea lantului dupa perioada de rodaj și reajustati, daca este necesar.

Verificati și reglati tensiunea lantului frecvent. Lantul prea slabit poate aluneca cu ușurința de pe lama de ghidaj, se poate uza repede sau poate uza repede lama de ghidaj.

### 3.2. Adaugarea uleiului în rezervor.

Rezervorul unui nou fierastrau cu lant este gol. Adaugați ulei în rezervor înainte de prima utilizare.

Desurubati capacul rezervorului de ulei (18).

Turnati maxim 260 ml de ulei ( evitați contaminarea uleiului când îl adaugați ).

Înșurubati capacul rezervorului de ulei (18).

Nu utilizați ulei folosit, acest lucru poate cauza deteriorarea pompei de ulei. Folositi ulei SAE 10W/30 pe tot parcursul anului, sau SAE 30W/40 pe timpul verii și SAE 20W/30 pe timpul iernii.

### 3.3. Adaugarea combustibilului în rezervor.

Când adaugați combustibil, urmați aceste reguli:

Motorul nu trebuie sa fie pornit.

Nu varsati combustibilul.

Conform datelor de mai jos, amestecati benzina (fara plumb, cu cifra octanica 95) cu ulei de motor de buna calitate special pentru motoare în doi timpi.

Raportul recomandat de amestec.

Condiții de munca Benzina: ulei

Primele 20 de ore de functionare 25: 1 (1L combustibil - ulei 40ml)

Desurubati capacul rezervorului de combustibil(15). Turnati amestecul de combustibil pregatit anterior (max. 550 ml).

Înșurubati capacul rezervorului de combustibil (15).

Cele mai multe probleme ale motoarelor cu ardere rezulta, direct sau indirect, din combustibilul utilizat. Nu trebuie sa folositi ulei conceput pentru motoarele în patru timpi pentru a pregati amestecul de combustibil.

## 4. Functionarea și setarile.

### 4.1. Pornirea motorului.

Țineți fierastrau cu lant cu ambele mâini în timpul functionării.

Verificati nivelul de la rezervorul de combustibil și rezervorul de ulei.

Asigurați-va ca maneta de frâna (6) este în poziția pornit (mutata spre fata).

Când motorul este rece, trageți de soc (2).

Setati comutatorul de aprindere (14) pe poziția pornit (ON).

Așezați fierastrau pe un teren stabil.

În timp ce țineți fierastrau presat asupra solului, trageți încet sfoara demarorului (13). Sistemul EasyOn conduce la diminuarea reculului, pentru o pornire usoara.

Dupa pornirea fierastraului, actionati maneta de blocare a acceleratiei(1) și apasati usor nivelul de acceleratie (11), (cablu de soc se va muta automat la pozitia oprit).

Lasati motorul sa se încălzeasca cu maneta de acceleratie (11) apasata ușor.

Mutati maneta de frâna (6) la pozitia oprit (la spate).

În cazul în care motorul nu pornește de la prima încercare, trageți șocul (2) la jumătate și trageți sfoara demarorului din nou.

Nu porniti motorul în timp ce tineți fierastraul cu lant în mâini. În timpul pornirii fierastraul cu lant trebuie sa fie asezat pe teren și va trebui tinut ferm. Asigurati-va ca lantul este liber sa se miște, fara a atinge orice obiect. Nu taiati nici un material cu cablu de soc tras în afara.

#### 4.2. Oprerea motorului.

Eliberati maneta de acceleratie (11) și lasati motorul sa ruleze în ralanti timp de câteva minute.

Setati contactul (14) la pozitia STOP.

#### 4.3. Verificarea lantului de ungere.

Verificati lubrifierea lantului și nivelul de ulei în rezervor înainte de a începe sa lucrati. Porniti fierastraul și tineți-l deasupra solului. Daca vedeti urme de ulei extinse, ungerea lantului functioneaza bine. Daca nu exista semne de ulei sau acestea sunt foarte mici, utilizati surubul de reglare de alimentare cu ulei (9) pentru a face ajustarile necesare. În cazul în care ajustarea nu aduce efecte, curatati evacuarea de ulei, gaura de sus a lantului de tensiune sau contactati un service.

Faceti ajustari atunci când fierastraul este oprit, respectati masurile de precautie și nu permiteti lamei de ghidaj sa atinga solul. Folositi mașina în conditii de siguranta și mentineti cel puțin 20 cm distanta de la sol.

Folositi surubul de reglare alimentare cu ulei (9) pentru a stabili cantitatea de ulei furnizata conform conditiilor de functionare respective.

Pozitia MIN - debitul de ulei scade.

Pozitia MAX – debitul de ulei creste.

Când taiati lemnul tare și uscat și utilizati întreaga lungime a lamei de ghidaj, atunci când se face o taiere, stabiliti șurubul de ajustare al uleiului (9) în pozitia MAX.

Puteti reduce cantitatea de ulei furnizata de alimentare a uleiului cu șurubul de ajustare (9) la pozitia MIN, atunci când taiati lemnul moale și umed, sau atunci când doar o parte din lungimea de lucru a lamei de ghidaj este utilizata.

În functie de temperatura mediului ambiant și de cantitatea de ulei furnizat, puteti utiliza fierastraul cu lant timp de 15 până la 40 de minute cu un rezervor de ulei (capacitatea rezervorului este de 260 ml).

#### 4.4. Lubrifianti de lant.

Durabilitatea lantului și a lamei de ghidaj depend puternic de calitatea lubrifiantului. Folositi doar lubrifianti special pentru fierastraiile cu lant.

Nu utilizati niciodata ulei folosit, pentru gresarea lantului.

#### 4.5. Lama de ghidaj a lantului.

Lama de ghidaj (20) este expusa la uzura grea mai ales în partea de vârf și de jos. Pentru a preveni partea de uzura din cauza frecarii, se recomanda întoarcerea lamei de ghidaj pe cealalta parte, de fiecare data când lantul este ascutit. Curatati canelurile lamei și gaurile de ulei cu aceasta ocazie. Canelurile lamei de ghidaj sunt dreptunghiulare. Verificati canelurile împotriva uzurii. Puneti o rigla între linia de ghidare și suprafata exterioara a unui dinte de lant. Daca exista distanta între canelurile sunt în regula. În caz contrar, lama de ghidaj este uzata și trebuie înlocuita.

#### 4.6. Roata lantului.

Roata de conducere a lantului este supusa la o uzura foarte puternica. Înlocuiti roata de lant, atunci când se observa semne clare de uzura a dintilor roti. Roata uzata a lantului reduce și mai mult durabilitatea lantului. Roata lantului ar trebui sa fie înlocuita, de catre un atelier de service autorizat.

#### 4.7. Frâna de lant.

Fierastraul dispune de frâna automata, care oprește lantul în caz de recul în timpul functionarii fierastraului cu lant. Frâna se angajeaza în mod automat atunci când forta de inertie se aplica la o greutate situata în interiorul carcasei de frâna. Frâna de lant poate fi, de asemenea, pornita manual, în cazul în care maneta de frâna (6) este mutata spre lama de ghidaj (20). Comutarea frânei lantului oprește mișcarea lantului în 0.12 sec.

#### 4.8. Verificarea frânei.

Asigurati-va ca frâna functioneaza corect, înainte de fiecare utilizare a fierastraului.

Puneti fierastraul în functiune, pe sol și deschideti acceleratia complet pentru 1 - 2 secunde pentru a permite motorului fierastraului sa functioneze la viteza maxima.

Împingeti maneta de frâna (6) înainte. Lantul trebuie sa se opreasca imediat.

În cazul în care lantul se oprește încet sau nu se oprește deloc, înlocuiti banda de frâna și tamburul de ambreiaj înainte

de a utiliza fierastraul cu lant din nou.

Pentru a elibera frâna, trageți maneta de frâna (6) spre mânerul principal (12), astfel încât să puteți auzi sunetul tipic de așezare în poziție.

Asigurați-va ca frâna lantului funcționează în mod corect și lantul este ascuțit. Este foarte important pentru păstrarea potențialului recul la un nivel de siguranță.

În cazul în care frâna nu funcționează eficient, se va regla sau repara într-un service autorizat.

În cazul în care motorul funcționează la viteză mare, cu frâna de lant pornită, ambreiajul fierastraului se va supraîncălzi. Atunci când frâna lantului se angajează în timpul funcționării motorului, eliberați maneta de accelerație imediat și mențineți turatia motorului la un nivel scăzut.

#### 4.9. Reglarea tensiunii lantului.

Lantul de tăiere tinde să se lungească în timpul funcționării datorită temperaturii mai mari. Lantul mai lung se poate slăbi și poate aluneca de pe lama de ghidaj.

Deșurubați piulițele de fixare ale lamei (7).

Asigurați-va ca lantul (21) rămâne în canelura de ghidare a lamei (20).

Folositi o șurubelnita pentru a regla tensiunea șurubului de ajustare a lantului (8) în sensul acelor de ceasornic, până când lantul este tensionat corespunzător (aceasta ar trebui să mențină puțin lama de ghidaj în poziție orizontală).

Verificați tensiunea lantului din nou (ar trebui să existe posibilitatea de a ridica lantul cu aproximativ 3 - 4 mm, la mijlocul a lamei).

Strângeți cu fermitate piulițele de fixare ale lamei (7).

Nu supra-tensiona lantul. Ajustarea excesivă a lantului poate duce la tensiune excesivă atunci când se va raci.

#### 4.10. Utilizarea fierastraului cu lant.

Înainte de a începe orice activitate planificată, familiarizați-va cu secțiunea care descrie normele de siguranță pentru lant prevăzute. Este recomandat pentru dvs să acumulați experiența prin tăierea de bucată de lemn. Aceasta vă permite, de asemenea, să aflați posibilitățile fierastraului cu lant.

Respectați întotdeauna normele de siguranță.

Utilizați fierastraul cu lant numai pentru tăierea lemnului. Tăierea altor materiale este interzisă.

Intensitatea vibrațiilor și a schimbărilor de recul, se poate schimba în funcție de tipul de lemn tăiat.

Nu utilizați fierastraul cu lant ca o pârghie pentru a ridica, muta sau tăia obiecte. Atunci când lantul este prins în lemn, opriți motorul și conduceți lama prin obiectul prelucrat pentru se va elibera fierastraul cu lant. Porniți instrumentul din nou și începeți tăierea cu grijă.

Atașarea de alte dispozitive, care nu sunt permise de producătorul fierastraului cu lant, la produs este interzisă.

Nu este necesar să se aplice forta mare asupra fierastraului cu lant atunci când utilizați instrumentul. Aplicați o presiune ușoară numai în timp ce motorul funcționează cu accelerația complet deschisă.

Când fierastraul cu lant este prins în fanta în timpul tăierii, nu-l scoateți cu forța. Aceasta poate duce la pierderea controlului asupra fierastraului cu lant.

Eliberați frâna lantului înainte de a începe să lucrați.

Apasați maneta de blocare a accelerației (1) și maneta de accelerație (11) (așteptați până când motorul atinge viteză deplină înainte de a începe să tăiați).

Mențineți o viteză maximă tot timpul.

Lasati lantul să taie lemnul. Apasați ușor fierastraul.

Când a fost terminată de tăierea eliberați maneta de accelerație (11) și lasti motorul să ruleze inactiv.

Opriti-va din presarea fierastraului la finalul tăierii, pentru a evita pierderea controlului.

#### 4.11. Protecția împotriva reculului.

Reculul este o mișcare a lamei de ghidaj în sus / sau în spate, ceea ce se întâmplă atunci când o parte din lantul de pe vârful lamei întâlnește un obstacol.

Asigurați-va ca materialul prelucrat este bine fixat.

Folositi cleme pentru a fixa materialul.

Țineți fierastraul cu lant cu ambele mâini atunci când îl porniți și în timpul funcționării.

În timpul reculului fierastraul cu lant nu poate fi controlat și lantul este slăbit.

Lantul incorect ascuțit crește riscul de recul.

Nu tăiați peste nivelul umerilor.

Evitați tăierea cu vârful lamei, acesta poate provoca recul brusc - la spate și în sus. Utilizați întotdeauna echipamentul de siguranță complet și haie de lucru adecvate atunci când utilizați fierastraul cu lant.

Demontarea protecțiilor, înlocuirea necorespunzătoare, a lamei de ghidaj și a lantului pot contribui la creșterea riscului

de vatamare corporala în caz de recul. Nu modificati niciodata fierastraul, în nici un fel. Prin utilizarea fierastraului cu lant modificat, utilizatorul isi pierde toate drepturile de garantie. Garantia, de asemenea, se pierde atunci când fierastraul cu lant nu este utilizat în conformitate cu informatiile continute în acest manual.

4.12. Taierea bucatilor de lemn.

Când taiati lemn urmariti liniile directoare pentru siguranta muncii, dupa cum urmeaza:

Asigurati-va ca bucata de lemn nu poate fi mutata.

Folositi cleme pentru a fixa piese scurte de material înainte de taiere.

Taiati doar lemn sau material asemanatoare lemnului.

Înainte de taiere asigurati-va ca lantul nu va veni în contact cu pietre sau cuie, deoarece ar putea provoca deteriorarea lantului.

Evitati situatiile în care utilizarea de fierastraului ar putea atinge gardul electric sau solul.

Atunci când taiati ramuri, sprijiniti fierastraul cât de mult posibil și nu taiati cu vârful lamei.

4.13. Caderea de copaci.

Doborârea copacilor necesita experienta. Nu desfașurati activitati pentru care nu sunteti calificat!

Definiti linia de cadere a copacului. Luati în considerare vântul, locatia ramurilor grele, complexitatea muncii de dupa caderea copacului și de alti factori.

Când curatati zona din jurul copacului amintiti-va sa va asigurati de aderența corespunzatoare la sol și calea de evacuare atunci când copacul cade. Nu trebuie sa existe obstacole de pe acest traseu.

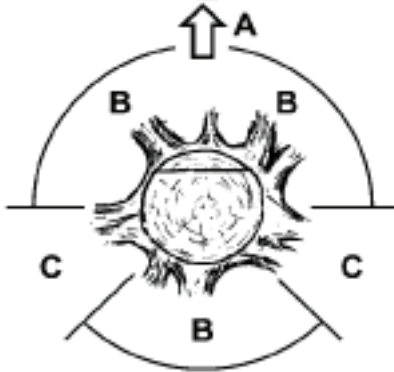

A. Directia de taierea a pomilor.

B. Zonele de pericol.

C. Retragerea.

Taierea se face prin trei crestaturi. Directia se face prin prima crestatura, și apoi se termina cu crestatura de cadere. Prin amplasarea corecta a celor trei crestaturi poate fi controlata directia. Efectuati o crestatura initiala de sus la un unghi, o treime din diametrul trunchiului. Se face o crestatura orizontala mai mica, sa se alature în partea de sus.

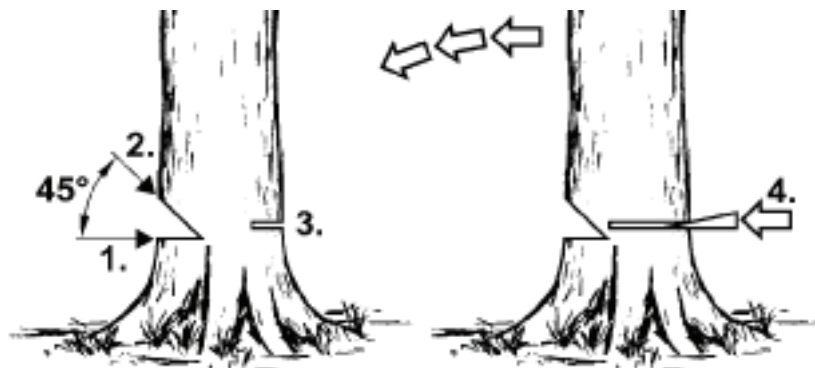

Când doborâți copaci, luați în considerare următoarele:

Atunci când lanțul este blocat, opriți fierăstraul cu lanț și eliberați lanțul cu o pană. Pană ar trebui să fie făcută din lemn sau plastic. Nu folosiți niciodată o pană de oțel sau fontă.

Copacul în cadere poate trage alți arbori.

Raza zonei de pericol este de 2,5 din înălțimea arborelui cazut.

În cazul în care operatorul este lipsit de experiență sau este amator, este recomandat să aibă alături o persoană pregătită. Nu operați fierăstraul în acest caz fără supraveghere.

Nu doborâți copaci până când:

Condițiile în zona de pericol nu pot fi determinate datorită cetei, ploii, ninsorii sau întunericii.

4.14. Taierea trunchiurilor.

Apăsati dispozitivul de bară de protecție (19) față de material și faceți o tăietură.

Dacă tăierea nu poate fi terminată, chiar și după ce lanțul este pe deplin înfundat în material, procedați după cum urmează:

Mutați lama de ghidaj înapoi de materialul tăiat la o anumită distanță (cu lanțul încă în funcțiune), și mutați mânerul principal (12) un pic jos, susțineți vârful barei de protecție (19) și terminați de tăiat prin ridicarea mânerului principal puțin (12).

4.15. Taierea unui trunchi culcat pe pământ.

Pastrati întotdeauna o aderență bună față de sol. Nu stați pe trunchi.

Feriti-va de posibilitatea rotației trunchiului.

Respectați normele manualului legate de siguranța de muncă pentru a evita reculul.

Atunci când un trunchi pentru tăiere este situat pe pământ, faceți mai întâi o tăietură adâncă de 1/3 din diametrul trunchiului, apoi rotiți trunchiul și terminați de tăiat din partea opusă.

4.16. Taierea unui trunchi de deasupra solului.

În cazul în care bușteanul este susținut sau plasat pe capra, în funcție de locul de funcționare, faceți tăietura de 1/3 din diametrul trunchiului pe partea sub tensiune și terminați de tăiat pe partea opusă.

4.17. Taierea boschetelor și a ramurilor de copac.

Începeți tăierea ramurilor unui copac tăiat de la baza acestuia și în continuare spre partea de sus a copacului. Taiți ramurile mici cu o singură tăietură.

Pentru crengile curbate, verificați în ce parte se apleacă ramura. Apoi, faceți o tăietură de la interiorul curburii și terminați de tăiat pe partea opusă. Fiti atent, ramura ce se taie poate sări înapoi.

Când tăiați ramurile copacilor, tăiați mereu în jos, pentru a permite caderea liberă a ramurilor tăiate. Cu toate acestea, uneori tăierea de sub ramura poate fi de ajutor.

Fiti foarte atenți atunci când tăiați o ramură, care pot fi sub tensiune. O astfel de ramură poate sări și lovi utilizatorul.

Nu tăiați ramuri atunci când urcați în copac. Nu stați pe scara, platforme, bușteni sau poziții care ar putea duce la pierderea echilibrului și controlului asupra fierăstraului cu lanț. Nu tăiați peste nivelul umerilor. Tineți întotdeauna fierăstraul cu lanț cu ambele mâini.

5. Utilizarea și întreținerea.

Asigurați-va că motorul este oprit și este rece înainte de a-l curăța. Deconectați firul de la fișa de aprindere pentru a preveni pornirea accidentală motorului.

5.1. Depozitarea.



Goliți sistemul de alimentare înainte de a stoca instrumentul pentru mai mult de o luna.

Scurgeți combustibilul din rezervorul de combustibil, porniți motorul și lăsați-o să utilizeze tot combustibilul rămas până se va opri din lucru.

Utilizați un nou combustibil în fiecare sezon. Nu utilizați niciodată agenți de curățare pe rezervorul de combustibil, se poate deteriora motorul.

Acordați o atenție deosebită pentru a menține orificiile de ventilație ale carcasei motorului permeabile.

Curățați componentele de plastic cu detergent folosind un burete.

Nu faceți nici o modificare asupra fierăstraului cu lant.

Atunci când nu este în uz, fierăstraul cu lant ar trebui să fie stocat curat, pe o suprafață plană, în loc uscat și departe de copii.

Atunci când se face depozitarea, este important să se evite depunerea de particule de cauciuc în elementele de bază ale sistemului de combustibil, cum ar fi carburatorul, filtrul de combustibil, linia de combustibil și rezervorul de combustibil. Combustibilii cu aditivi de alcool (etanol sau metanol), pot absorbi umezeala, în timpul stocării și pot forma acizi. Benzina acida poate deteriora motorul.

#### 5.2. Filtrul de aer.

Filtrul de aer murdar reduce eficiența motorului cu ardere și cauzează o creștere a consumului de combustibil. Curățați filtrul de aer după fiecare 5 ore de funcționare.

Curățați capacul filtrului de aer (4) și împrejurimile sale, astfel murdăria nu se ajunge în camera de carburator după ce capacul este înlăturat.

Deșurubați capacul filtrului de aer (3) și scoateți-l afara (4).

Scoateți filtrul de aer.

Folosiți apă cu săpun pentru a curăța filtrul.

Instalați filtrul de aer doar după ce s-a uscat bine.

Înainte de a instala capacul filtrului de aer (4) asigurați-vă că plasați corect fișa de aprindere și manșoanele de acces pentru șuruburile de reglare ale carburatorului.

Nu spălați filtrul de aer cu benzină sau orice alt solvent inflamabil, pentru a evita pericolul de incendiu sau apariția de vapori periculoși.

#### 5.3. Lama de ghidaj și lantul.

Verificați starea lamei și a lantului la fiecare 5 ore de funcționare.

Setați comutatorul de aprindere (14) în poziția oprit.

Stabiliți și deșurubați piulițele de fixare ale lamei (7).

Scoateți carcasa (10) și demontați lama de ghidaj (20) și lantul (21).

Curățați lama de ghidaj și lantul (20).

Lubrifiați roata din vârful lamei (22) prin orificiul situat pe vârful lamei de ghidaj.

Verificați starea lantului (21).

#### 5.4. Ascutirea lantului.

Acordați atenție la instrumentele de tăiere. Unelele de tăiere trebuie să fie ascuțite și curate, să permită funcționarea eficientă și în condiții de siguranță. Utilizarea fierăstraului cu lant tocit duce la o uzură rapidă a lantului, lamei de ghidaj și roții de conducere a lantului. De aceea, este important să ascuțiți lantul la timp.

Ascutitul lantului este o operațiune complexă. Ascutirea lantului de unul singur necesită utilizarea de instrumente speciale și abilități. Este recomandat să se încredințeze ascutirea lantului unor persoane calificate.

#### 5.5. Filtrul de combustibil.

Deșurubați capacul rezervorului de combustibil (15).

Utilizați cârligul de sârmă pentru a scoate filtrul de combustibil, prin orificiul de umplere cu combustibil.

Demontați filtrul de carburant și spălați-l cu benzină sau înlocuiți-l cu unul nou.

Instalați filtrul de combustibil în rezervor.

Strângeți capacul rezervorului de combustibil (15).

#### 5.6. Filtrul de ulei.

Deșurubați capacul rezervorului de ulei (18).

Utilizați cârligul de sârmă pentru a scoate filtrul de ulei, prin orificiul de umplere cu ulei.

Demontați filtrul de ulei și spălați-l cu benzină sau înlocuiți-l cu unul nou

Înlăturați mizeria din rezervor.

Instalați filtrul de ulei în rezervor.

Strângeți capacul rezervorului de ulei(18).

Atunci când puneți filtrul de ulei în rezervor sa va asigurați ca ajunge la colțul frontal-dreapta.

5.7. Fișa de bujie..

Pentru a mentine functionarea sigura a dispozitivului, verificați starea fișei de aprindere în mod regulat.

Scoateti capacul filtrului de aer (4).

Scoateti filtrul de aer.

Scoateti firul fișei de aprindere.

Deșurubati bujia folosind cheia inclusa în pachet.

Curatati și reglati distanta dintre contacte (0,65 mm) (înlocuiti fișa de aprindere atunci când este necesar).

5.8. Alte instructiuni.

Asigurați-va ca nu exista scurgeri de combustibil, articulatii slabite sau daune de piese principale, în special articulatiilor principale și mânerului de fixare. Când gasiti orice daune, asigurați-va ca produsul va fi reparat înainte de urmatoarea utilizare a fierastraului cu lant.

Toate defectiunile trebuie sa fie reparate de un atelier de service autorizat de catre RAIDER.



Cititi manualul de instructiuni înainte de a utiliza aparatul.



Atunci când utilizați produsul, trebuie sa purtati ochelari de siguranta pentru a proteja ochii de materiale care zboara si o casca pentru diminuarea sunetului, aparatori pentru urechi pentru a proteja auzul. Purtati o casca de protectie în cazul în care exista riscul caderii unor obiecte.



Atentie! Pericol!



Protejați-va de reculul fierastraului.



Tineti fierastraul cu lant în siguranta cu ambele mâini în timpul utilizarii.

SC Euromaster SRL nu este raspunzatoare pentru defectiunile cauzate din vina utilizatorului(sparturi,uzuri neconforme,piese distruse prin cadere, lovire, folosire incorecta, etc) sau pentru orice alte defectiuni ce survin in urma nerespectarii instructiunilor de mai sus.

# МК

Оригинално упатство за употреба

Почитувани корисници

Честитки за купување на бензински верижна пила од бързоразвиващата се марка за алатки - Рајдер. При правилно инсталирање и употреба, RAIDER се сигурни и доверливи машини и работата со нив ќе ви овозможи вистинско задоволство. За Вашето погодност е изградена и одличната сервисна мрежа со 40 сервисот низ целата Бугарска земја.

Пред да ја користите оваа машина, ве молиме внимателно запознајте со оваа "Упатство за употреба".

Во интерес на Вашата безбедност и со цел да се обезбеди правилна и употреба, прочитајте упатствата внимателно, вклучувајќи ги и советите и предупредувањата во нив. За избегнување на непотребни грешки и инциденти, важно е овие инструкции да останат на располагање за во иднина на сите што ќе ги користат машината. Ако ја продадете на нов сопственик тогаш "Упатство за употреба" треба да се предаде заедно со неа, за да може новиот корисник да се запознае со соодветни мерки за безбедност и упатствата за работа.

RAIDER е трговска марка во сопственост на фирма "Евромастер Импорт Експорт" ООД, Софија 1231, бул "Ломско пат" 246, тел 02 934 33 33 934 10 10, [www.raider.bg](http://www.raider.bg); [www.euromasterbg.com](http://www.euromasterbg.com); e-mail: [info@euromasterbg.com](mailto:info@euromasterbg.com).

Од 2006 година во компанијата е воведен системот за управување со квалитетот ИСО 9001:2008 со опсег на сертификација: Трговија, увоз, извоз и сервис на професионални и хоби електрични, пневматски и механички алатки и заедничка хардвер. Сертификатот е издаден од Мудис Меѓународната сертификација Ltd, Англија.

## Технически данни

параметър	мерна единица	вредност
модел	-	RDP-GCS26
мотор	-	Едноцилиндров, бензинов, двухтактов с въздушно охлаждане
Волумен на цилиндарот	cm <sup>3</sup>	52
моќност	kW	2.4
Специфична потрошувачка на гориво на максималната јачина	g/kWh	560
Потрошувачка на гориво на максималната јачина	kg/h	0.9
палење свеќа	-	Champion RCJ7Y, NGK BPMR7A или NHSP LD L8RTF
Број на вртежи во празен од	min <sup>-1</sup>	3 200
максимална брзина	min <sup>-1</sup>	10 500
Волумен на резервоарот за гориво	ml	550
Масло за синџирот	-	SAE 10W30
Волумен на резервоарот за масло на синџирот	ml	250
Состав на гориво мешавина (особено двотактен масло за мотори со воздушно ладење и бензин)	-	1:25 (1л гориво - 40 ml масло)
Чекор на синџирот	Inch	0.325"
Дебелина на водечките единици на синџирот	Inch	0.058"
Број на водечките единици на синџирот на шина 450mm (18 ")	-	72

параметър	мерна единица	вредност
Ниво на звучен притисок LpA	dB(A)	94
Ниво на мoкноста на звукот LwA	dB(A)	114

1. Правила за безбедност.

1.1. Безбедна работа на бензинските верижни пили.

Предупредување!

На лицата незапознаени со текстот на упатството не е дозволено да користат корупција пила.

Бензинскиот пила може да биде користен само за сечење на дрво.

Корисникот презема целиот ризик во случај на употреба на пили за други цели сфаќајќи дека тоа може да биде опасно.

Производителот не е одговорен за штета произлегуваат од неправилна употреба на корупција пила.

1.2. Работно место.

На работното место треба да се одржи ред и да се обезбеди подобро осветлување.

Неред и лошото осветлување можат да доведат до несреќни случаи особено при употребата на верижни пили.

Да не се дозволени деца и странични набљудувачи до работното место.

Невниманието на операторот може да доведе до губење на контрола врз машината.

1.3. Лична безбедност.

Треба да се користат лични заштитни средства. Работен комбинезон, заштитни очила, заштитни обувки, заштитна шлем, антифони и кожни ракавици. Користење во одредени услови на заштитни средства намалува ризикот од телесни повреди.

Не преценета своите можности. Треба цело време да стоите цврсто и да го чувате рамнотежа. Тоа овозможува контрола над пила при непредвидени ситуации.

Не е дозволено носење на слободно виси облека или накит. Косата, облеката и ракавиците треба да се далеку од подвижните делови. Слободните облека, бижутерија и косата можат да се комплицираните во подвижните делови.

1.4. Транспорт и чување.

Пренесувајте пила треба да го изгаснете моторот, да ставиме кукиштето на сечење синџир и да ги вклучиме сопирачките на синџирот. Пренесување на вклучен и незаштитени пила може да резултира со телесна инвалидност.

Пила треба да се пренесува, како се држи за предниот држач. Чувањето на пили за други места не е сигурно и може да предизвика повреди ..

Пила мора да се контролира. Проверувајте на држачот на подвижните елементи, дали нема оштетени делови. Во случај да бидат констатирани повреди, потребно е тие да бидат отстранети пред употребата на пила. Неправилната начин на одржување на машината може да биде причина за многу несреќни случаи.

Сечење коло треба да биде чиста и со остри сечење рабови. Редовното острене на синџирот го намалува ризикот од заглават и олеснува работата.

1.5. Експлоатација и одржување.

Треба периодично да се проверува правилното функционирање на сопирачките на пила. Неисправната сопирачка може да доведе до не исклучување на сечење синџир во ризични ситуации.

1.6. Безбедност при работа.

1.6.1. По, како исклучите моторот на пила треба да ги вклучиме сопирачките на синџирот.

1.6.2. Бидете особено внимателни кон крајот на сечење. Во отсуство на отпор, што има обработени материјали трионџ паѓа по инерција, и може да предизвика повреди.

1.6.3. При подолга работа операторот може да ја почувствува вкочанетост на прстите или рацете. Во таква ситуација треба да се прекине работата и да се направи потребната одмор, бидејќи со изтрпнати раце не можеме да направиме добро пила.

1.6.4. При појава на знаци на замор треба веднаш да го прекинете работата.

1.6.5. Наполните резервоарот на пила со гориво само исклучен и изладен мотор, бидејќи постои ризик од истурање и палењето на горивото од жешките делови на машината.

1.6.6. Во случај на истекување на гориво или констатирани на нехерметичност не треба да вклучуваме пила, бидејќи постои опасност од пожар.

1.6.7. За време на работа трионџ многу се загрева и треба да бидете посебно внимателни и да не ги допирате со голи раце жешките му делови.

1.6.8. Трионът може да го сервира само од едно лице. Сите други лица треба да се наоѓаат далеку од зоната на дејствување на корупција пила. Тоа се однесува особено за деца и животни.

1.6.9. При вклучување на пила сечење синџир не треба да се сведува на материјалот наменет за обработка и да се допира до било каква. Таа треба да е слободна до постигнување на потребните вртежи на машината.

1.6.10. За време на работа држете пила цврсто со двете раце за двете рачки. Ракувате одржлива позиција.

1.6.11. Трионът не треба да се користи од деца и адолесценти. Трионът може да се користи само од возрасни, кои знаат како да работат со него. Корупција пила треба да биде предаден заедно со оваа упатство за услуга.

1.6.12. Пред да започнете треба да го исклучите сопирачките на синџирот (преземање рачката кон себе). Тој ја има улогата и на безбедносна пречка на раката.

1.6.13. Корупција пила се одзема од обработени материјали само движечка се сече коло.

1.6.14. При сечење на "пилење" дрво и / или на тенки гранки користете потпирач ("магаре"). Разделувајте неколку штици истовремено поставени еден врз друг, како и материјал раководен од друго лице или поткрепува со нога. Тоа е крајно опасно!

1.6.15. Лепете цврсто долгите обработени елементи.

1.6.16. Во кос терен стојте свртени со лицето кон наклонот за време на сечење.

1.6.17. При сечење во текот на целата ширина секогаш користете заштитната столпчиња како потпирач.

1.6.18. Ако е можно да извршите сечење од еден пат, поместете пила малку назад, поместете пила да потпре на друг шип и продолжете сечење, малку дигајте задниот држач.

1.6.19. При хоризонталното сечење треба да се постави под агол можно близо до 90 ° во однос на материјалот. Таква операција бара претпазливост.

1.6.20. При заглават на синџирот за време на сечење на врвот на синџирот може да настапи отскачане кон операторот. Поради тоа треба да разделувајте користејќи долниот дел на синџирот, зашто тогаш во заглават на синџирот отскачането нема да настапи кон Вашето тело.

1.6.21. Бидете особено внимателни при сечење на поделби се дрво. Отсечени парчиња дрво можат да бидат исфрлени во секоја насока и да предизвикаат телесни повреди!

1.6.22. Сечење на гранките на дрвјата мора да биде од страна на обучени лица. Неконтролирано паѓање на исечениот гранка на дрвото ризикот од телесни повреди!

1.6.23. Не е дозволено сечење со предниот дел на собирницата. Тоа ќе предизвика силен откат.

1.6.24. Контакттирајте особено внимание на гранките кои висат. Не смее да се сечат на долната страна, слободно виси гранки.

1.6.25. Секогаш стојте отстрани кон предвидената линија на насоката на паѓање на дрвото, што разделувајте.

1.6.26. Кога повалате дрво, постои ризик од кршење и паѓање на гранки или дрвја се наоѓаат во близина. Треба да бидете посебно внимателни бидејќи постои ризик од телесни повреди.

1.6.27. На навалени терени стојте секогаш повисока од обработени материјали и никогаш помалку.

1.6.28. Пазете се од дрвја тркалање се во ваша насока. Отскачајте настрана!

1.6.29. Вклучување пила може да се обрати кога предниот дел на помошното шина допира работното материјал. Во таков случај трионът може одеднаш да отскокна кон операторот (ризик од телесни повреди!).

1.6.30. Не е дозволено користење на пила на височина над рамената или кога стоите на дрво, столбови, скели и др.

1.6.31. Избегнувајте допирање на ауспухот. Жешкиот ауспухот може да ви предизвика сериозни изгореници.

1.7. За да се избегне "отката" (отскачането) на пила, треба да се почитуваат следниве упатства.

1.7.1. Никогаш не започнувајте и не менувајте сечење со предниот дел на помошното шина на синџирот!

1.7.2. Секогаш започнувајте сечење со веќе вклучен пила и синџирот движечка се со потребната брзина!

1.7.3. Проверите дали сечење синџир е добро наострена.

1.7.4. Не треба никогаш да разделувајте повеќе од една гранка истовремено. За време на сечење обрнете внимание на соседните гранки. При сечење на дрвото по целата ширина треба да се обрне внимание на матичните на околните дрвја.

## 2. Функционално опис и намена на бензинскиот верижна пила.

Бензинскиот верижна пила е рачно водиме машина. Управувано се преку едноцилиндров двотактен бензински мотор со внатрешно согорување и воздушно ладење. Наменет е за работа во домашната градина, за сечење на дрва, аранжираат на гранки, сечење на дрва за греење, како и за други операции поврзани со сечење на дрво. Овој бензинец верижна пила е уред наменет целосно за аматерски употреба.

Не е дозволено користење на уредот за активности различни од неговата намена!

### 3. Подготовка за работа.

#### 3.1. Пренесување на корупција пила.

Пренесувајте корупција пила секогаш со заштитниот држач на собирницата и синџирот. Во случај да е потребно да се извршат неколку последователни операции на сечење, тогаш меѓу овие операции трионџт мора да биде исклучен преку лансирни прекинувач за палење.

#### 3.2. Монтажа на помошното шина и на синџирот на пила.

За регулирање на повлекувањето на синџирот служи завртка со навртка со игла, кој влегува во дефиниции за тоа отвор на водечката шина. Особено важно е при монтажа на собирницата е го на навртката да влезе во дупката во перење.

Со вртење на завртката (при лабав истакнува собирницата навртка) вметнувајќи ја иглата се движи напред или назад и соодветно синџирот се разхлабва или затегнување.

Сопирачка мора да биде исклучен. Повлечете ја рачката за сопирачката кон предниот држач. Рачката за сопирачката (6) мора да се наоѓа во горно (вертикално) положба.

Отвинтвате прицврстување ореви на собирницата (7) и извадете го заштитниот капак (10) на истиот.

Стави синџирот (21) на погонските запченици наоѓа над истиот.

Стави водечката шина (20) на помошното шпилки. Ставете ја максимално блиску до предводена запченици.

Стави синџирот (21) на погонските верижно тркало и перење (22), проверувајќи водечките единици на синџирот да влезат во каналот на собирницата.

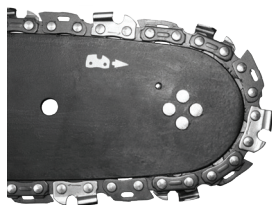

Поместете водечката шина (20) оддалечување ја од водечките запченици така што помошното елементи на синџирот да се наоѓаат во улеа на помошното шина.

Проверете дали го на навртката на го шрафот за затегнатоста на синџирот се наоѓа долниот отвор на собирницата (20).

Ставете го капакот (10) на лице место му и затегнат малку навртките на помошното шина (7).

Оттегнувајте сечење синџирот на пила со навртки за затегнатоста на синџирот (8). Синџирот е затегната правилно тогаш кога може да се откаже 3 до 4 mm во средината на водечката шина. Мерењето се врши кога собирницата е во хоризонтална положба.

Стегнете ги навртките (7) Држете го предниот дел на помошното шина.

Пред инсталирање на помошното шина и сечење синџир, треба да се провери правилното располагање на сечење острици на синџирот (правилно располагање на синџирот на собирницата е прикажано на предниот дел на собирницата). Носете заштитни ракавици при проверка и инсталирање на синџирот со цел да се избегне повреда од острице сечење рабови.

При поставување на нова синџир на триото е потребно време околу 5 минути за загревање. Во овој период е многу важно подмачкувањето на синџирот. По загревањето проверете затегнатоста на синџирот и ако е потребно коригирајте.

Доста често треба да проверите и прилагодите нејзиното затегнатоста, бидејќи слободните синџир лесно може да падне од собирницата, побрзо се изхабјава или води до брзо изхабјавање на помошното шина.

#### 3.3. Полнење на резервоарот на пила со масло.

Резервоарот за масло на новиот пила е празен. Затоа пред првата употреба е потребно да го наполните резервоарот со масло.

Отвинтете капачето на резервоарот за течноста за подмачкување на синџирот (18).

Сипете максимално 260 ml масло (внимавајте да не падне во резервоарот некакви загадувачи).

Зашрафете го капачето на резервоарот за течноста (18).

Не треба да користено или регенерација масло, бидејќи тоа може да доведе до оштетување на масло пумпа. Користете масло SAE 10W/30 текот на целата година. Во текот на летото SAE 30W/40, а во зима SAE 20W/30.

#### 3.4. Полнење на резервоарот со гориво.

При полнењето на гориво ги следниве правила:

Моторот не мора да биде вклучен.

Не треба да се дозволи горивото.

Измешајте бензин (безоловен со октански број 95) со висок квалитет масло за двотактен бензински мотори со воздушно ладење во следново однос.

Препорачани пропорции на гориво смеса.

Во првите 20 часа работа е добро односот на бензин за двотактен масло да биде 1:25

(1л гориво - 40 ml масло).

Отвинтете капачето на резервоарот за гориво (15). Сипете претходно подготвената смеса гориво (максимум 550 ml). Зашрафете капачето на резервоарот за гориво (15).

Повеќето проблеми со двотактен мотор со внатрешно согорување се поврзани со употребеното гориво. Треба да внимавате да не го користите масло наменето за 4-тактови мотори.

### 4. Работа и поставки.

#### 4.1. Палење на моторот.

За време на работа треба да го држите корупција пила со двете раце.

Проверете дали резервоарите се вчитани со гориво и масло.

Проверете дали рачката на сопирачката (6) се наоѓа во положбата OFF (рачката треба да биде преместен кон предниот држач).

При ладен мотор повлечете смукача (2).

Поместете лансирни прекинувач за палење (14) во положба вклучено.

Ставете пила на еднаква хоризонтална површина на земјата.

Држи цврсто пила поставена на земјата. Застанете со врзат на прстите на десната нога на задната рачка. Извлечете го рачниот starter до крај, како фатете го погодено за рачката (13). Благодарение на системот EasyOn, се обезбедува лесно стартување, брзо и рамномерно забрзување на моторот.

По палењето притиснете бравата (1) на рачката за гас. Потоа притиснете со показалецот ја рачката за гас (11). Смукачът (2) автоматски ќе се врати.

Оставате моторот да се загрее како благо притискање рачката за гас (11).

Во случај моторот не запали по првиот обид, превземете ја рачката на смукача (2) половина и повторно повлечете ја рачката на starterот.

Не смее да се пали моторот, кога држите пила со рака. За време на палењето трионът треба да биде поставена на земјата и да биде цврсто држен. Треба да проверите дали синцирот може да се врти слободно без да допира други предмети. Не смее да се сечат било какви материјали, кога смукача (2) исчезнала.

#### 4.2. Исклучување на моторот.

Отпуштете ја рачката за гас (11), за да може моторот да работи неколку минути.

Преместувате лансирни прекинувач за палење (14) во положба (STOP).

#### 4.3. Проверка на подмачкувањето на синцирот.

Пред да почнете да разделувајте, проверете подмачкувањето на синцирот на пили и нивото на маслото во резервоарот. Вклучете пила држејќи го над земјата над светла заднина. Ако се гледаат зголемува се траги од масло, тоа значи дека подмачкувањето на синцирот функционира правилно. Ако нема никакви траги или ако тие се минимални, треба да ја прилагодите количината на маслото за подмачкување на синцирот преку навртки (9). Во случај регулирањето не даде никакви резултати, треба да се исчисти масло пат од резервоарот до синцирот. Ако и тоа не даде резултат, контактирајте со сервисот.

Тоа регулирање се врши при исклучен пила и предмет на потребните заштитни мерки, а во никој случај не се дозволува собиралицата да допре земјата. Безбедно е да се задржи дистанца минимум 20 см од земјата.

За време на работа, количината на маслото во резервоарот никогаш не смее да биде под минимално дозволеното ниво "MIN".

Полнење масло до положба "MAX".

При сечење на сува и тврда дрво и за време на целата работна должина на собиралицата регулировачниот завртка (9) треба да се стави во положба "MAX".

При сечење на мека и влажна дрво или делумно користење на работната должина на собиралицата може да се

намали количеството на користени масло со вртење на регулировъчния завртка (9) во насока на положба "MIN".

Во зависност од температурата на животната средина и поставеното количество користени масло може да се работи со триод од 15 до 40 минути при едно полнење на масло резервоар (обемот на резервоарот е 260 ml).

Масло резервоар треба да биде речиси празен во исто време кога се испразни резервоарот за гориво. При полнење на гориво не треба да заборавите да се вчита и резервоарот за масло.

4.4. Подмачкување средства се користат за подмачкување на синцирот.

Трајноста на синцирот и помошното шина на пила во голема мера зависи од квалитетот на користените подмачкување средства. Треба да се користат исклучиво за подмачкување средства наменети за верижни пили.

Никогаш не смеат да се употребуваат користени или регенерација масло за подмачкување на синцирот на пила.

4.5. Насочувачка шина на синцирот.

Помошното шина на синцирот (20) е изложена на особено интензивно абење на предната и долната страна. Со цел да се избегне еднострано изхабјаване поради триењето, се препорачува при секое острене на синцирот да се обрнува перење. Истовремено треба да се исчисти улея во собирницата и отворите за маслото. Улеят на собирницата има правоаголна форма. Проверувајте улея за степенот на абење. Долепете линија кон водечката шина и надворешната површина на заб од синцирот. Ако забележите отворот меѓу нив, тоа значи дека улеят е во ред. Во спротивно, собирницата веројатно е истрошена и треба да биде заменета.

4.6. Водечко запченици.

Водечката запченици е елемент, кој е особено подложен на абење. Во случај да бидат забележани видливи знаци на изхабјаване на забите на корупција тркало, тој треба да биде сменето. Старите верижно тркало дополнително го намалува трајноста на синцирот на пила. Верижно тркало треба да биде сменето во овластен сервис.

Избегнувајте допирање на загушителата. Жешкиот придувачи може да биде причина за сериозни изгореници.

4.7. Сопирачка на синцирот.

Бензинскиот верижна пила е опремен со автоматски сопирачка, која запира движењето на синцирот во случај да дојде до отскачане за време на сечење. Сопирачките дејствува автоматски со помош на инерциски механизам. Сопирачките на синцирот може да биде активирана рачно со поместување на рачката (6) во насока на помошното шина (20). Сопирачките се активира за 0,12 s.

4.8. Проверка на сопирачките.

Пред секоја употреба на пила мора да се проверува работењето на сопирачката.

Стави вработените пила на земјата и вклучете моторот на највисоки брзина 1 - 2 секунди.

Вклучете сопирачките со притискање на рачката (6) напред. Синцирот треба веднаш да престане.

Ако синцирот запира бавно или воопшто не запира, тој треба да се смени лентата на сопирачката и барабанот на квачилото пред повторна употреба на пила.

За да се ослободи сопирачките треба да се движи рачката (6) кон главната рачка (12) додека не слушнете карактеристично клик.

Пред секоја употреба на пила, проверувајте дејството за сопирање на синцирот, како и дали синцирот е наострена. Ова е многу важно и им овозможува да се ограничи евентуалната отскачане до безбедно ниво.

Во случај сопирачка е неисправна, треба пред спроведуваат работа да се регулира или поправи во овластен сервис.

Ако моторот работи со голема брзина при вклучена кочница на синцирот, тоа ќе доведе до прегревање на спојката на пила. Откако ќе се активира сопирачките на синцирот додека моторот работи, треба веднаш да се ослободи рачката за гас и да го оставите моторот на бавни брзини.

4.9. Затегнатоста на синцирот на пила.

За време на работата со пила сечење синцир се продолжува поради топлината. Разтегнатата синцир се разхлабва и може да се излезе од водечката шина.

Олабавете прицврстување ореви на собирницата (7).

Проверите дали синцирот (21) се наоѓа во улея на собирницата (20).

Со помош на шрафцигер зашрафете десно навртки за затегнатоста на синцирот (8) додека синцирот не биде доволно затегната. Внимателно одржувајте помошното шина во хоризонтална положба.

Повторно проверете затегнатоста на синцирот. Синцирот би требало да може да биде покрената од горниот крај на собирницата на височина од околу 3 - 4 mm.

Цврсто стегнете ги навртките на собирницата (7).

Не смее да се затегнатоста синцирот премногу силно. Регулирање извршено при силно загреана синцир може да доведе до прекумерна и затегнатоста по ладење.

4.10. Работа со корупција пила.



Пред да пристапите кон планираната работа треба да се запознаете со точката содржи правилата за безбедна работа со корупција пила. Се препорачува прво да се поупражнявате сечење непотребни парчиња дрво. Ова ќе ви помогне да се запознаете подетално со можностите на пила.

Секогаш треба да се почитуваат правилата за безбедност.

Корупција пила може да се користи само за сечење на дрво. Не е дозволено да се сечат со него други материјали.

Интензитетот на вибрациите и ефектот на отскачането се различни при сечење на различни видови на дрво.

Не е дозволено користење на корупција пила како лост служи за подигање, преместување или поделба на објекти. Во случај на заглават на колото треба да се исклучи моторот и да се натпаа во вдлабнување процепот пластичен или дрвен клин, за да се ослободи пила. Потоа повторно вклучете пила и внимателно почнете со сечење.

При сечење не треба да се притиска силно пила. Треба да биде само мал притисок кога трионџт работи со притисната рачката за гас.

Ако за време на сечење трионџт се заколнат во процепот во никој случај не треба да го извлечете насила. Ова може да доведе до губење на контролата врз пила и до повреда на операторот и / или до оштетување на пила.

Пред започнување на работата сопирачките на синџирот треба да биде исклучена.

Притиснете го копчето за бравата на рачката за гас (1) и рачката за гас (11). Пред да започнете сечење почекајте додека не се достигнат максимална брзина.

За време на работа одржување на високи вртежи.

Оставете синџирот да сече дрво. Притискајте пила само малку надолу.

За да го избегнете контрола, кон крајот на операцијата треба да престанете да притискате пила.

По завршувањето на сечење отпуштете ја рачката за гас (11) и оставете го моторот да работи во празен од.

Пред да оставите пила, изгаснете го моторот.

Одржување на брзини на пила без сечење на дрво води до непотребно губење и изхабявање на деловите.

#### 4.11. Заштита од отскачане.

Под отскачане се разбира движење на помошното шина на синџирот на пила нагоре и / или назад што може да се случи кога синџирот на пила со својата преден дел се потпре во некој предмет.

Треба да се убедите дали обработени материјали е цврсто прицврстен. На држачот на материјалот користете затегнува.

При вклучување и за време на работа треба да го држите цврсто пила со двете раце.

При отскачането трионџт е надвор од контрола и може синџирот да се лабави.

Неправилно наточената синџир зголемува ризикот од отскачане.

Не треба никогаш да разделувајте на височина повисока од рамениците.

Треба да се избегнува сечење со помош на предниот дел на собирицата, бидејќи тоа може да предизвика ненадејно отскачане на пила назад и нагоре. При работа со корупција пила секогаш треба да се користи полна опрема, како и соодветна работна облека.

Отстранувач на заштитните средства, неправилното одржување, одржување или неправилно вршење промена на помошното шина или на синџирот може да доведе до зголемување на ризикот од телесни повреди при евентуално отскачане. Не е дозволено да вршите каква било реконструкција на пила. Во случај на употреба на доброволно реконструиран пила корисникот губи сите права произлегуваат од гаранцијата. Губењето на гаранција може да биде резултат исто така и на употребата на пила во спротивност со информациите содржани во оваа постапка.

#### 4.12. Сечење на парчиња дрво.

При сечење на парчиња дрво треба да ги почитувате упатствата за безбедност на трудот и да живеете на следниов начин:

Проверете дали парче материјал не може да се пресели.

Средното парчиња материјал пред почетокот на сечење треба да прицврсти со употреба на стегање.

Може да разделувајте само дрво или дървесиноподобни материјали.

Пред сечење проверете дали трионџт нема да се соочи со камења или клинци, бидејќи тоа би можело да доведе до отплесување на пила и оштетување на синџирот.

Избегнувајте ситуации во кои вработените пила би можел да се допре до жица ограда или до земјата.

При сечење на гранки, колку што е можно потпирајте пила и обидувајте се да разделувајте со предниот дел на помошното шина.

Обрнете внимание на пречки од родот на стрчат пњове, корени, вдлабнатини и дупки во земјата, бидејќи тие можат да бидат причина за несреќен случај.

#### 4.13. Сечење на дрвја.

Повалянето на дрва бара големо искуство. Не се операции за кои сте доволно квалификуван!

Одредена насока на паѓање на дрвото, имајќи предвид дува ветер, наклонот на дрвото, поставеноста на тешките гранки, степенот на тежина на работа по повалянето и други слични околности.

При чистењето на местото околу дрвото треба да оставите доволно простор за да можете да се поместете за време на падот на дрвото и да се обрне внимание на стабилноста на теренот.

Треба претходно да предвиди и чистење на два патот за брзото ви повлекување. Тие треба да бидат под агол околу  $45^\circ$  од линијата спротивна на предвидената насока на падот на дрвото. На овие патишта не смее да има никакви пречки.

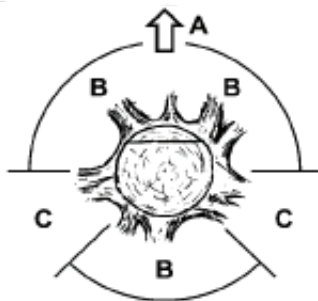

A Насока на поваляне на дрвото.

B. Зони на опасност.

C. станица за даунлоадирање.

Повалянето се постигнува со тоа што се прават три скретница. Прво се прави насочат скретница, вклучувајќи горен (2) и долен (1) скретница, а потоа се завршува повалянето со повалац скретница (3). Преку правилно располагање на трите скретница може да се контролира насоката на повалянето.

Направете почетен горен скретница, под агол, на една третина од дијаметарот на дрвото спротивната страна на падот му. Направете долен хоризонтален скретница, кој да се соедини со горниот.

Направете повалац скретница хоризонтално од спротивната страна на наведување и малку повисоко од долниот крај.

Користете клинови, за да не се заколнат синцирот на пила.

Дрвото се повала преку паѓањето на клин (4) во повалац скретница, а не преку сечење му текот на целата ширина.

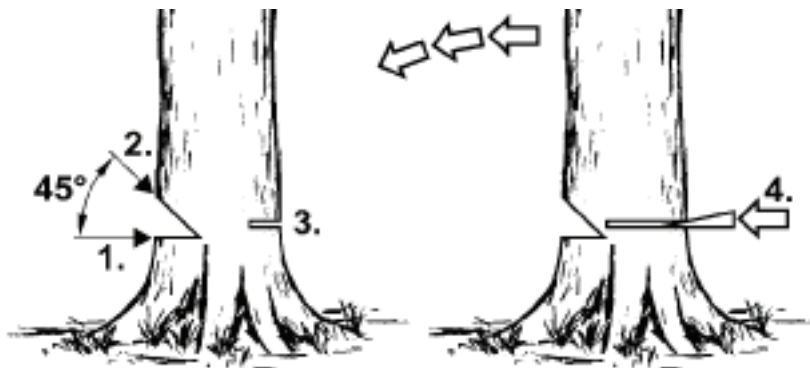

При сечење на дрва треба да се почитуваат сите правила за безбедност и да се постапува на следниов начин.

Ако дојде до заглават на синцирот на пила, треба да се исклучи пила и да се ослободи синцирот со помош на клин. Клинови треба да се направени од дрво или пластика. Во никој случај не е дозволено користењето на челични или лиено железно клинови.

Паѓачкото дрво може да повлече со себе и други дрвја.

Опасната зона е еднакво на 2,5 должини поваленото дрво.

Ако операторот е почетник или неискусно лице, се препорачува да не се учи сам, а да помине обука.

Не смее да се сечат дрва во следниве случаи:

Ако не можат да се дефинираат условите во опасната зона поради магла, дожд, снег или самрак. Ако не може со сигурност да се утврди насоката на падот на дрвото поради силен ветер.

#### 4.14. Сечење на пњове.

Притиснете референци шип (19) во материјалот и правите сечење.

Во случај да не сте успеале да завршите сечење покрај исцрпувањето на можностите за преместување на пила, треба:

Да се повлече помошното шина назад одредено растојание од обработени материјали (при работи сечење синцир) и да го преместите малку главната рачка (12), како потпирајте референци шип (19) долу и продолжете сечење дигајте главната рачка (12) малку нагоре.

#### 4.15. Сечење на повалено дрво.

Секогаш треба да стоите цврсто на земјата. Не стојте на повалени дрвја.

Внимавајте поваленото дрво да не се сврти.

Следете ги упатствата во врска со безбедноста на трудот, за да се избегне отката на пила.

Секогаш треба да заврши сечење од земјата спротивна на насоката на тензиите во дрво со цел да не спречите заглават на синцирот на пила во процепот.

Пред започнување на работа проверете насоката на тензиите во дрвото, што ќе разделувајте за да се избегне заглават на синцирот на пила.

Првото сечење треба да направите од земјата која се наоѓа под притисок со цел неговото елиминирање.

При сечење на повалено дрво, прво треба да направите сечење на длабочина 1/3 од дијаметарот му, потоа обраќате дрвото и довршување сечење од спротивната страна.

При сечење на дрво повалено не треба да си дозволувате синцирот да влезе во земјата под него. Непочитувањето на ова може да доведе до моментално оштетување на синцирот.

При сечење на дрва повалени се наоѓаат на коса површина операторот секогаш треба да стои повисоко од дрвото.

#### 4.16. Сечење на дрво со употребата на потпирач.

При сечење на дрва потпрени врз стабилни реквизитите во зависност од местото на сечење секогаш треба да се изврши процеп на длабочина една третина од дијаметарот на спротивната страна, каде што е напон, а потоа завршуваат сечење кај спротивната.

#### 4.17. Сечење и аранжираат на гранки на дрвјата и грмушките.

Аранжираат на гранките на дрвјата повалените започнувате долу и продолжувате во насока на неговата круна. Малите гранчиња треба да се сечење со еден заман.

Прво се проверува на која страна е оган филијалата. Потоа направете првичната сечење спротивната страна на виткање, како го заврши од спротивната страна. Внимавајте исечениот гранка да не отскокна назад.

При сечење на гранки на дрвјата секогаш треба да се сече врвот надолу овозможувајќи им на исечениот гранка слободно да падне на земјата. Понекогаш сепак може да се стави сечење на гранката од долу.

Мора да бидете особено внимателни при сечење на гранка, кој е под напон. Таков гранка може по сечење му да отскокна и да ја погоди операторот.

Не треба да разделувајте гранки бротчиња се на дрвото. Не треба да стоите на скали, платформи, дрва или други слични позиции кои би можеле да доведат до губење на рамнотежа и контрола на пила. Не смее да вршите сечење на височина над вашите раменици. Пила треба да се држи секогаш со двете раце.

### 5. Сервис и одржување.

Пред спроведуваат чистењето, проверка или поправка на пила, треба да бидете сигурни дека моторот е изгаснат и е изладен. Извадете го кабелот од палење свеќа за да се избегне случајно палење на моторот.

#### 5.1. Чување.

Пред да биде оставен на чување за период подолг од еден месец, од пила треба целосно да се испразни неговото гориво.

Испразнете горивото од резервоарот, го вклучува моторот и го оставате да работи додека горивото се изврши.

Секоја сезона користете ново гориво. Не треба никогаш да се користат било какви средства за чистење на резервоарот на горивото, бидејќи тоа може да доведе до оштетување на моторот.

Треба да се обрне особено внимание на тоа, отворите за вентилација во куќиштето на моторот да се чисти.

За чистење на пластичните елементи треба да се користи слаб раствор за чистење и сунѓер.

Дозволува се одржат само на оние работи за одржување, кои се опишани во оваа постапка. Сите други операции можат да бидат извршени само во овластен сервис.

Не е дозволено извршување на било какви промени во конструкцијата на пила.

Кога трионџ не се користи, тој треба да се чува по чистењето врз рамна површина, на суво место, недостапно

за деца.

Многу е важно да не се дозволи за време на складирањето собирање на талог од гумени честички во основните елементи на системот за гориво - карбуратор, филтерот за гориво, цевката по која постапува горивото или резервоарот. Горивата кои содржат етил или метил алкохол можат да апсорбираат влага, што за време на чувањето води до одвојување на гориво смеса и создавањето на киселини. Таков бензин може да доведе до оштетување на моторот.

#### 5.2. Филтер за воздух.

Загаден филтер за воздух предизвикува намалување на ефикасноста на моторот со внатрешно согорување и зголемување на потрошувачката на гориво. Воздушниот филтер треба да се чисти по секои 5 часа работа на пила.

Исчистете го капакот на филтерот за воздух (4) и површината околу него, за да не навлезат нечистотија по неговото соборување во камерата на карбуратор.

Отвинтвате држачот (3) на капакот на филтерот за воздух (4) и го извадете.

Извадете воздушниот филтер.

Измијте воздушниот филтер во вода со сапун, исплакнете го со чиста вода и исушете го.

Монтирајте воздушниот филтер проверувајте дали Улеи на рабовите на филтерот добро одговараат на испакнатини на капакот на филтерот за воздух (4).

При инсталацијата на капакот на филтерот за воздух (4) проверите дали кабелот на палење свеќа и шрафовите за регулирање на карбуратор се наоѓаат на соодветните места.

Со цел да се избегне опасноста од пожар или создавање на опасни испарувања воздушниот филтер не смее да биде исчистен со помош на бензин или други гаснење растворувачи.

#### 5.3. Ладење на цилиндриите на моторот.

Правот се собираат на оребрването на цилиндарот може да го прегрее моторот. Периодично контролирате и чистете ребрата за ладење на цилиндриите за време на операциите на одржување на филтерот за воздух.

#### 5.4. Насочувачка шина и сечење коло.

На секои 5 часа работа треба да се провери состојбата на собиралицата и на синцирот.

Преместувате лансирни прекинувач на пополнување (14) во положбата OFF.

Олабавете и отвинтвате навртките на помошното шина (7).

Извадете го капакот (10) и извадете собиралицата (20) и синцирот (21).

Исчистете масло отвори и улеа во помошното шина (20).

Подмачкајте ветробранското верижно тркало на собиралицата (22) во отворот кој се наоѓа во предниот дел на перење. Проверувајте ја состојбата на синцирот (21).

#### 5.5. Острене на синцирот на пила.

На сечење алатки треба да се обрнува големо внимание. Сечење алатки треба да се остри и чисти, што гарантира безаваријното и безбедно извршување на работата. Работата со пила кој има стари синцир, води до забрзано абеење на колото помошното шина и погонските тркала на синцирот, а може да доведе дури и до прекин на синцирот. Затоа е многу важно навремено да се наострия синцирот.

Остренето на синцирот е комплицирана операција. Самостојното острене на синцирот бара употреба на специјални алатки и вештини. Се препорачува доверат на оваа операција на квалификувани лица.

#### 5.6. Филтер за гориво.

Отвинтете капачето на резервоарот за гориво (15).

Со помош на жица куките извадете го филтерот низ отворот за полнење на горивото.

Извадете го филтерот и го мијат со бензин или заменете го со нов. Монтирајте го филтерот во назад м резервоарот.

Прицврстете го капачето на резервоарот за гориво (15).

По извади филтерот за гориво користите кука за да го кренете крајот на смукање црево.

При монтажата на филтерот за гориво внимавајте да не би во смукање црево да навлезат никакви загадувања.

#### 5.7. Филтер за масло.

Отвинтете капачето на резервоарот за течноста (18).

Со помош на жица куките извадете филтерот низ отворот за полнење на маслото.

Измијте филтерот во бензин или заменете го со нов. Отстранете ги сите нечистотии од резервоарот.

Монтирајте филтерот во резервоарот.

Зашрафете капачето на резервоарот за масло (18).

При Ставањето на филтерот за масло во резервоарот треба да се провери дали тој се допира до предниот десен агол.

#### 5.8. Палење свеќа.

Со цел беспрекорно функционирање на машината треба периодично да се проверува состојбата на палење свеќа. Извадете го капакот на филтерот за воздух (4).

Извадете воздушниот филтер.

Извадете го кабелот од палење свеќа.

Со помош на клучот за свеќи (во опремата) отвинтете палење свеќа.

Чистење и дотерување растојанието меѓу контактите (0,65 mm), а по потреба заменете свеќата.

#### 5.9. Други упатства.

Проверете дали нема истекување на гориво, лабави врски и оштетени основни делови, особено врските на рачките на држачот на помошното шина. Во случај да бидат откриени било какви оштетувања, тогаш пред повторна употреба треба да бидете сигурни дека трионът е отремнтиран.

Секаков вид проблеми треба да бидат исклучени од овластениот сервис на RAIDER.

Čestitamo za kupovinu naše lančane testere brenda RAIDER brenda. Kao ispravno instalirani i rukovani, RAIDER su bezbedni i pouzdani električni alati, a njihovo korišćenje donosi pravi užitak. Za vašu udobnost izgrađena je izvrsna servisna mreža od 45 servisnih stanica širom zemlje.

Prije rada sa motornom testerom, pažljivo pročitajte sva uputstva, preporuke i upozorenja i sačuvajte ih za dalju referencu za sve koji koriste grijač ventilatora.

U slučaju da odlučite da prodate ili pošaljete ovaj proizvod novom vlasniku, obavezno proverite da li je priručnik „Uputstva“ dostupan, kako bi se novi vlasnik mogao upoznat sa odgovarajućim sigurnosnim merama i uputstvima za rad.

Euromaster Import Ekport doo je ovlašćeni zastupnik proizvođača i vlasnika zaštitnog znaka RAIDER.

Adresa: Sofija Grad 1231, Bugarska „Lomsko šausse“ Blvd. 246, tel 02 934 33 33, 934 10 10, vvv.raider.bg; vvv.euromasterbg.com; e-mail: info@euromasterbg.com.

Od 2006. godine kompanija je uvela i održala svoj sistem upravljanja kvalitetom prema ISO 9001: 2008 sa obimom sertifikacije: trgovina, uvoz, izvoz i servis hobi snage, vazdušnog i mehaničkog alata i hardvera. Sertifikat je izdao Moodi International Certification Ltd., Engleska.

#### Technical Data

Parametar	Jedinice merenje	Vrednost
Tip modela	-	RDP-GCS26
Vrsta motora	-	Jednodelni cilindar sa vazdušnim hlađenjem, dvotaktni
Zamjena cilindra	cm <sup>3</sup>	52
Snaga	kW	2.4
Tip svećice	-	Champion RCJ7Y, NGK BPMR7A or NHSP LD L8RTF
Brzina u praznom hodu	min <sup>-1</sup>	3 200
Maksimalna brzina snage	min <sup>-1</sup>	10 500
Zapremina rezervoara goriva	ml	550
Lanac ulje	-	SAE 10W30
Zapremina rezervoara ulja	ml	260
Dvostruki omjer mešanja ulja / benzina	-	1:25 (1L fuel - 40ml oil)
Lanac lanca	Inch	0.325"
Merač lanca 450mm(18")	Inch	0.058"

Parameter	Units of measurement	Value
Nivo zvučnog pritiska LpA	dB(A)	94
Nivo zvučne snage LvA	dB(A)	114

1. Opšte smernice za bezbedan rad.

1.1. Bezbedan rad lančanih testera benzina.

Upozorenje! Licu koja nije poznata sa uputstvom za upotrebu nije dozvoljeno koristiti lanac.

Koristite motornu testeru samo za sečenje drveta.

Druga upotreba motorne pile je isključivo odgovornost korisnika koji treba imati na umu da može biti opasno.

Proizvođač nije odgovoran za gubitke i oštećenja koja nastaju zbog neželjene upotrebe motorne testere.

Radno mesto

1.2. Sigurnost radnog područja.

Držite svoje radno mesto uredno i osigurajte da je dobro osvetljen.

Nepotrebni i nedovoljno osvetljeni doprinose nesrećama, pogotovo kada se koriste lančane testere.

Držite decu i posmatrača dalje od radnog mesta.

Odvajanje može dovesti do gubitka kontrole nad alatom.

1.3. Lična bezbednost.

Koristite sigurnosnu opremu, kao što su radno odijelo, zaštitne naočare, zaštitne cipele, zaštitne kacige, naušnice, zaštitne i kožne rukavice. Upotreba sigurnosne opreme u odgovarajućim uslovima smanjuje rizik od povreda tela.

Nemojte precenjivati svoje sposobnosti. Čvrsto stojite i držite ravnotežu u svakom trenutku.

Omogućava bolju kontrolu nad testerom u nepredviđenim situacijama.

Ne nosite labavu odeću ili nakit. Držite kosu, odeću i rukavice od pokretnih delova.

Loose odeću, nakit ili dugu kosu mogu biti uhvaćeni pokretnim delovima.

1.4. Prevoz i skladištenje.

Kada prelazite motor sa lančanom testerom, postavite poklopac lanca i uključite kočnicu lanca. Nošenje i osiguranje lanca ne može osigurati telesne povrede.

Spajanje lančane testere moguće je samo kada držite prednju ručku.

Ostali delovi možda neće osigurati odgovarajući prijanj i čak uzrokovati povredu.

Proveri svoju motornu testeru. Proveriti poravnanje i pričvršćivanje pokretnih delova, proveriti protiv pukotina dijelova i sve druge faktore koji mogu utjecati na rad pile. Popravite testeru pre upotrebe ako je pronađena oštećena. Mnoge nesreće su uzrokovane nepravilnim održavanjem alata.

Lanac sečenja treba da bude čista i oštra. Odgovarajuće održavanje oštirih reznih ivica lanca smanjuje rizik od ometanja i olakšava rad.

1.5. Korišćenje i održavanje električnih alata.

Redovno proveravajte pravilan rad kočnice. U vanrednim situacijama, neoperativna kočnica može onemogućiti odvajanje lanca.

1.6. Operacija.

1.6.1. Isključite motor motorne testere pre nego što pustite kočnicu lanca.

1.6.2. Budite pažljivi na kraju reza, jer pila koja nema podršku u obrađenom materijalu pada zbog njegove inercije, koja može uzrokovati povrede.

1.6.3. Prilikom rada dugo vremena, operater pile može doživeti formiranje i utrnutost prstiju i rukama.

1.6.4. Prestanite da radite u tom slučaju, jer utrnutost smanjuje preciznost upotrebe testere.

1.6.5. Napunite rezervoar za gorivo testere sa benzinom i uljnim mješavinama kada je motor isključen i ohlađen, inače postoji opasnost od prospanja mješavine i paljenja sa vrućih dijelova pile.

1.6.6. Nemojte započeti testeru kada se pronađe curenje, može izazvati požar.

1.6.7. Pila se značajno zagreva tokom rada. Budite pažljivi i ne dodirujte vruće delove pile nezaštićenim parts of your telo.

1.6.8. Samo jedna osoba može upravljati motornom testom istovremeno. Sva druga lica moraju biti daleko od radnog područja lančane testere. Naročito djeca i životinje trebaju biti udaljeni od radne površine.

1.6.9. Prilikom pokretanja pile, njegov lanac ne sme da se odmara na obrađenom materijalu niti dodiruje bilo šta drugo.

1.6.10. Kada radite sa motornom testom držite ga obe ruke obe ručke. Držite čvrstu poziciju tela.

1.6.11. Deca i maloletnici ne mogu upravljati motornom testerom. Dovoljite pristup pile samo odraslima koji znaju kako

da upravljaju alatom. Ovaj priručnik za upotrebu treba da se uputi sa motornom testerom.

Prestanite da radite sa motornom testom sa prvim znacima zamora.

1.6.12. Pre nego što počnete da isečete, ručku kočnice lanca postavite u odgovarajući položaj (povući ga samom sebi). Takođe je štitnik ruke.

1.6.13. Pomerite lančanu testeru dalje od materijala koji seče samo kada lanac rezanja radi.

1.6.14. Pri rezanju obrađenog rezanog drveta ili tankih grana koristite podupirač (pileći konj). Ne sjedite više ploča istovremeno (stavite jednu na drugu), ili materijal koji drži druga osoba ili držite nogu.

1.6.15. Dugi predmeti treba čvrsto fiksirati pre sečenja.

1.6.16. Na neujednačenom, nagnutom terenu nastavite sa radom kada se okrenete prema gore.

1.6.17. Prilikom sečenja uvek koristite bočni konus kao tačku podupiranja. Držite testeru za zadnju ručku i vodite pomoću prednje ručke.

1.6.18. U slučaju da se sečenje ne može završiti u jednoj vožnji, povucite testeru malo unazad, stavite odbojnik na drugo mesto i malo dalje pomerite zadnju ručicu za podizanje.

1.6.19. Kada sečete u horizontalnoj ravni, postavite se pod uglom do približno 90° od linije rezanja što je više moguće. Takva operacija zahteva koncentraciju.

1.6.20. Kada se lanac zarezuje prilikom sečenja sa vrhom šipke, pila može da se povuče prema operateru. Zbog ovog efekta seče se s pravim delom lanca kad god je to moguće. Zatim, u slučaju štrčanja, efekat odbijanja menja smer od operatora.

1.6.21. Budi oprezan pri sjeckanju drveta kad postoji opasnost od cepanja. Komadi drva koji su odsečeni mogu da se okreću u bilo kom smeru (rizik od povreda tela!).

1.6.22. Samo obučeni ljudi treba da iseče grane drveta! Nekontrolisani pad grana stabla predstavlja opasnost od povreda tela!

1.6.23. Ne sječite sa vrhom vodilice (rizik od povratka).

1.6.24. Posebno obratite pažnju na ogranke pod naporom. Ne sječite grane, koje se slobodno spuštaju, odozdo.

1.6.25. Uvek stojite na strani predviđene linije padanja drveta koje treba da se iseče.

1.6.26. Tokom pada drveta postoji rizik da će se grane drveta ili drveća u blizini razbiti i pasti. Budite pažljivi, u suprotnom može doći do telesne povrede.

1.6.27. Na nagnutom terenu operater treba da ostane na gornjoj strani kosine u odnosu na drvo koje seče, nikad niže.

1.6.28. Pazi na dnevnik koji mogu da se spuste prema tebi. Skoci se!

1.6.29. Radna pila ima tendenciju da se okreće kada vrh trake lanca lanca dodirne obrađeni materijal. U tom slučaju pila može da se izvuce iz kontrole i krene prema operateru (rizik od povreda tela!).

1.6.30. Nemojte koristiti testeru iznad nivoa ramena, ili kada stojite na drvetu, ljestvici, skelama, prtijažniku itd.

1.6.31. Izbegavajte dodirivanje prigušivača. Vrući prigušivač može izazvati oštre opekotine.

1.7. Da biste sprečili odstupanje od pile, pratite uputstva ispod.

1.7.1. Nikada nemojte započeti ili voditi rez sa vrhom vodilice!

1.7.2. Uvek započinite rezanje sa prethodno uključenim testerom!

1.7.3. Uverite se da je lanac rezanja oštar.

1.7.4. Nikada ne smanjite više od jednog ogranka u isto vreme. Kada se iskočite, pazite na okolne grane. Kada sečete drvo, pazite na obližnja stabla.

2. Izgradnja i korišćenje.

Motorna testera Petrol je ručni alat. Pokreće ga dvostotni motor sa sagorevanjem na vazduh. Alat ovog tipa je dizajniran za zadatke u vrtu kuće. Pila se može koristiti za sečenje drveća, sečenje grana, drva za ogrev, drvo za kamin i druge zadatke gde je rezanje drveta potrebno. Motorna testera Petrol je alat za amatersku upotrebu.

Koristite uređaj samo u skladu sa uputstvima proizvođača.

3. Priprema za rad.

3.1. Nosi lančanu testeru.

Prije nošenja poklopc lanca lanca motorne testere na vodilicu i lanac. Kada nosite motornu testeru, držite ga prednjom ručicom. Nemojte nositi testeru dok držite glavnu ručicu. Ako se izvrši nekoliko poteza, isključite motornu testeru pomoću prekidača za paljenje između uzastopnih zadataka.



### 3.2. Postavljanje vodilice i lanca testere.

Pre ugradnje vodilice uklonite plastični transportni distancer, postavljen na vijke za pričvršćivanje pod zaštitom. Koristite pin i podešavajući vijak za podešavanje napona lanca. Vrlo je važno da se vijak koji se nalazi na podešavajućem vijaku pada u rupu u vodilici tokom instalacije vodilice.

Vreteno možete premjestiti napred i nazad tako što ćete okrenuti vijak za podešavanje. Ovi delovi moraju biti postavljeni na odgovarajući način prije početka instalacije vodilice u pilu.

Vodilica i lanac se isporučuju odvojeno.

Ručica kočnice (6) mora biti u gornjem (vertikalnom) položaju.

Odvrnite navrtke za pričvršćivanje trake (7) i uklonite kućište (10).

Postavite lanac (21) na točak pogonskog lanca koji se nalazi iza kvačila.

Postavite vodilicu (20) (pomerite ga iza kvačila) na upravljačke vijke i gurajte prema točkiću vodice.

Postavite lanac (21) na točak vodilice lanca (22) odozdo.

Pomerite vodilicu (20) od kola upravljačkog lanca, tako da se vodiči lanca smeštaju u žleb vodilice.

Proverite da li je vijak za podešavanje zatezanja lanca u sredini donje rupe ručice (20), podesite kada je potrebno.

Postavite kućište (10) na svoje mesto i pričvrstite pomoću malih zateznih matica za pričvršćivanje vodilice (7).

Odgovarajte na lancu pomoću vijka za podešavanje napreznja lanca (8). Napetost lanca je prikladna kada se lanac može podići za 3 do 4 mm u sredini vodilice u horizontalnom položaju.

Čvrsto zategnite vijke za pričvršćivanje vodilice (7) držeći vrh vrha vodiča.

Pre postavljanja trake za vodu i lanca proverite da li je odgovarajući položaj leza za rezanje lanca odgovarajući (tačan položaj lanca na traci vodiča je prikazan na vrhu vodiča). Uvek nosite zaštitne rukavice tokom provere i ugradnje lanca kako biste sprečili rezanje oštih ivica lanca.

Novi lanac zahteva početni period, koji traje oko 5 minuta. Podmazivanje lanca je veoma važno u ovoj fazi. Proverite napetost lanca nakon početnog perioda i popravite ako je potrebno.

Često proveravajte i podešavajte napetost lanca. Previše lansiranog lanca može lako da sklizne sa vodilice, brzo se obraća ili brzo istroši vodilicu.

### 3.3. Punjenje rezervoara sa uljima.

Rezervoar za ulje u novoj testiranoj lanci je prazan. Napunite rezervoar ulje pre prve upotrebe.

Odvijte utikač za ulje (18).

Sipajte maksimalno 260 ml ulja (pazite da izbegnete kontaminaciju ulja tokom punjenja rezervoara).

Vijak za ulje za punjenje ulja (18).

Nemojte koristiti ulje koje je već upotrebjeno ili regenerisano, jer to može oštetiti pumpu za ulje. Koristite SAE 10V / 30 ulje tokom cijele godine ili SAE 30V / 40 u leto i SAE 20V / 30 zimi.

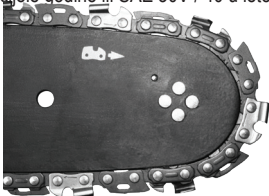

### 3.4. Punjenje rezervoara za gorivo.

Prilikom punjenja goriva sledite ova pravila:

Motor ne sme da radi.

Ne smeš prosuti gorivo.

Prema dole navedenoj tabeli, miješajte benzin (bez olova sa oktanskim brojem 95) sa kvalitetnim motornim uljima za dvotaktne motore.

Preporučeni odnos mešavine goriva.

Uslovi rada Benzin: ulje

Radni uslovi Benzin: ulje 25: 1

1 L benzin - 40 ml dvostruko ulje

Odvijte utikač punjenja goriva (15). Sipati u prethodno pripremljenu mešavinu goriva (maksimalno 550 ml). Vijak za dovod goriva (15).

Većina problema kod motora sa sagorevanjem rezultat je direktno ili indirektno korišćeno gorivo. Ne smijete koristiti ulje dizajnirano za

Place the saw on stable ground.

Dok držite testeru pod pritiskom, polako povucite startnu liniju (13). Sistem EasiOn pogodan za pokretanje funkcije starta, radi lakšeg startovanja.

Nakon uključivanja testere, lagano pritisnite blokadu ručice gasa (1) i nivoa gasa (11) (kabl čaure se automatski pomera na položaj isključenog).

Omogućite zagrevanje motora sa ručicom gasa (11) blago pritisnuto.

Pomeriti ručicu kočnice (6) na položaj isključen (sa zadnje strane).

U slučaju da motor ne počne pri prvom pokušaju, povući udubljenje (2) na pola puta i ponovo povući startnu liniju.

Nemojte pokrenuti motor dok držite testeru u rukama. Tokom pokretanja, motorna pila mora da se spusti na tlo i čvrsto drži. Osigurajte da se lanac slobodno kreće bez dodirivanja bilo kog objekta. Ne sjećite nikakav materijal sa izvlačenjem kabla za dima.

#### 4.2. Zaustavljanje motora.

Otpustite ručicu gasa (11) i pustite da motor radi u praznom hodu nekoliko minuta.

Postavite prekidač za paljenje (14) u položaj STOP.

#### 4.3. Provera podmazivanja lanca.

Proverite podmazivanje lanca i nivoa ulja u rezervoaru pre nego što počnete sa radom. Uključite testeru i držite je iznad zemlje. Ako vidite uvećanje oznaka ulja, podmazivanje lanca dobro funkcioniše. Ako nema oznaka ulja ili su vrlo male, koristite šraf za podešavanje ulja (9) da biste izvršili odgovarajuća podešavanja. U slučaju da podešavanje ne donosi nikakve efekte, čisti izlaz za ulje, gornja rupa napetosti lanca i ulje ili servis za kontakt.

Napravite podešavanja kada je pila isključena, poštujujte mere predostrožnosti i ne dozvolite da traka za vodu dodirne zemlju. Upravljajte alatom bezbedno i održavajte rastojanje od najmanje 20 cm od tla.

Koristite šraf za podešavanje ulja (9) da biste podesili količinu isporučenog ulja u skladu sa odgovarajućim uslovima rada.

MIN pozicija - smanjuje protok ulja.

MAKS položaj - povećava se protok ulja.

Pri rezanju tvrdog i suvog drveta i upotrebom cele dužine trake za vodstvo prilikom rezanja postavite zavrtanj za podešavanje ulja (9) u položaj MAKS.

Možete smanjiti količinu ulja koja se isporučuje tako što se vijak za podešavanje ulja (9) pretvori u položaj MIN, kada seče meko ili vlažno drvo ili kada se koristi samo dio radne dužine vodilice.

U zavisnosti od temperature okoline i količine isporučenog ulja, možete upravljati motornom testerom od 15 do 40 minuta po punjenju rezervoara za naftu (kapacitet rezervoara je 260 ml).

Rezervoar za ulje treba da bude skoro prazan kada se rezervoar za gorivo isprazni. Kada punite gorivo, zapamtite io punjenju rezervoara za ulje.

#### 4.4. Maziva lanca.

Izdržljivost lanca i vodiča u velikoj meri zavisi od kvaliteta maziva. Koristite samo maziva koja su namenjena za lančane testere.

Nikada ne koristite regenerisano ili prethodno korišćeno ulje za podmazivanje lanca.

#### 4.5. Traka sa vodičem za lanac.

Vodilica (20) je izložena teškom habanju posebno u vrhu i donjem dijelu. Da bi se sprečilo bočno habanje usled trenja, preporučuje se preusmeravanje vodilice svaki put kada se lanac zaoštri. Očistite žleb vodilice i otvore za ulje tom prilikom. Žleb vodilice je pravougaoni. Proverite utor protiv habanja. Stavite pravilo na vođenje trake i spoljašnje površine zubnog zuba. Ako posmatrate rastojanje između, utor je tačan. U suprotnom, vodilica je iscrpljena i treba je zameniti.

#### 4.6. Lanac točak.

Točak pogonskog lanca je posebno težak. Zamenite lanac lanca kada primećujete jasne znakove habanja zupčastih točkova. Ubrzani lancanik dodatno smanjuje izdržljivost lanca. Lanac za lanac treba zameniti ovlašćenom servisnom radionicom.

#### 4.7. Lančana kočnica.

Pila ima automatsku kočnicu, koja zaustavlja lanac u slučaju povratka tokom rada motorne testere. Kočnica se automatski aktivira kada se primeni inercija na težinu koja se nalazi unutar kućišta kočnice. Kočnica lanca se takođe može uključiti ručno, kada se ručica kočnice (6) pomeri prema vodilici (20). Prebacivanje kočnice lanca zaustavlja pokretanje lanca u 0.12 sekundi.

#### 4.8. Provera kočenja.

Pre svakog korišćenja pile proverite da li kočnica radi pravilno.

Postavite pogonsku testeru na zemlju i potpuno otvorite gas u trajanju od 1 - 2 sekunde kako biste omogućili da motor pile radi na maksimalnoj brzini.

Pritisnuti ručicu kočnice (6) napred. Lanac bi trebalo zaustaviti odmah.

U slučaju da lanac zaustavi polako ili se uopće ne zaustavlja, zamenite traku za kočenje i bubanj kvačila pre nego što ponovo upotrebite lanac.

Da biste otpustili kočnicu, povucite ručicu kočnice (6) prema glavnoj dršci (12) tako da možete čuti zvuk tipičan za blokadu blokade.

Uverite se da kočnica lanca radi pravilno i lanac je oštar. Veoma je važno da zadržite potencijalnu reco na sigurnom nivou.

Ako kočnica ne funkcioniše efikasno, prilagodite je ili popravite na ovlašćenom servisu.

U slučaju da motor radi na velikoj brzini uz uključenu kočnicu lanca, preklapna kočnica će se pregrijati. Kada se kočnica lanca uključi tokom rada motora, odmah otpustite ručicu gasa i držite brzinu motora na niskom nivou.

#### 4.9. Podešavanje napona lanca.

Lanci sečenja imaju tendenciju produžavanja tokom rada zbog viših temperatura. Duži lanac se otpušta i može da sklizne sa vodilice.

Otpustite matice za pričvršćivanje vodilice (7).

Uverite se da lanac (21) ostaje u vodiličnom žljevu vodilice (20).

Koristite odvijač da okrenete zavrtanj za podešavanje zatezanja lanca (8) u smeru kazaljke na satu, sve dok lanac ne bude pravilno napunjen (trebalo bi malo da drži vodiču u horizontalnom položaju).

Ponovo proverite napetost lanca (moguće je podići lanac za oko 3 - 4 mm u sredini vodilice).

Čvrsto pričvrstite navrtke za pričvršćivanje vodilice (7).

Nemojte nadjačavati lanac. Podešavanje prekomerno zagrejanog lanca može dovesti do prekomerne napetosti pri hlađenju.

#### 4.10. Rukovanje motornom testerom.

Pre započinjanja planiranog zadatka, upoznajte se sa odeljkom koji opisuje sigurnosna pravila za rad lančane testere. Preporučuje se sticanje iskustva rezanjem drvenih komada drveta. Takođe će vam omogućiti da saznate mogućnosti lančane testere.

Uvijek pridržavajte se sigurnosnih propisa.

Koristite motornu pilu samo za sečenje drveta. Rezanje drugih materijala je zabranjeno.

Intenzitet vibracija i odstupanja u zavisnosti od vrste rezanja drveta.

Nemojte koristiti motornu testeru kao polugu za podizanje, pomicanje ili podelu predmeta. Kada se lanac zaglavi u drvetu, isključite motor i dovedite drveni ili plastični klin u obrađen komad da oslobodite motornu testeru. Ponovo započnite alat i pažljivo sečite.

Ne postavljajte testeru na stacionarnu radnu stanicu.

Zabranjeno je pričvršćivanje drugih uređaja, koje proizvođač lančane testere ne dozvoljava za pogon lančane testere.

Nije potrebno primeniti veliku silu na motornu testeru prilikom korišćenja alata. Pritiskajte lagani pritisak samo dok motor radi sa potpuno otvorenim gašenjem.

Kada se motorna testera urezuje tokom rezanja, nemojte je silom ukloniti. To može dovesti do gubitka kontrole nad lanac testere, povreda operatera i / ili oštećenja motorne pile.

Oslobodite kočnicu lanca pre početka rada.

Pritisnite bravu ručice gasa (1) i polugom za gašenje (11) (sačekajte dok motor ne postane punu brzinu pre nego što počne da seče).

Zadržite maksimalnu brzinu sve vreme.

Dozvoli lancu da seče drvo. Lagano pritisakajte testeru.

Prestanite pritiskati pilu na kraju reza kako biste izbegli gubitak kontrole nad alatom.

Kada je rezanje završeno, oslobodite ručicu gasa (11) i pustite motor da radi u praznom hodu.

Isključite motor pre skidanja testere.

Čuvanje velike brzine motora kada se ne sječe drvo uzrokuje nepotrebne gubitke i habanje dijelova.

#### 4.11. Zaštita od odbijanja.

Recoil je kretanje trake za vođenje lančane testere i / ili leđa, što se dešava kada deo lanca na vrhu vodiča naiđe na prepreku.

Obezbedite da se obrađeni materijal čvrsto popravi.

Koristite spone da biste popravili materijal.

Držite motornu pilu obe ruke prilikom pokretanja i tokom rada.

Tokom odbijanja lančana testera ne može se kontrolisati i lanac je opušten.

Nepravilno oštri lanac povećava rizik od povratka.

Ne sječite iznad nivoa ramena.

Izbegavajte sečenje vrhom vodilice, može izazvati iznenadnu opuštenost - na leđima i gore. Uvek koristite kompletnu sigurnosnu opremu i odgovarajuću radnu odjeću prilikom rukovanja motornom testerom.

Demontaža zaštite, neadekvatan rad, održavanje, neadekvatna traka za vođenje ili zamena lanca mogu doprineti povećanju rizika od povreda tela u slučaju odbacivanja. Nikada nemojte modifikovati pilu na bilo koji način. Koristeći modifikovanu testeru, korisnik gubi sva garancijska prava. Garancija prazna i kada se motorna pila koristi u skladu s informacijama sadržanim u ovom priručniku.

#### 4.12. Rezanje komada drveta.

Kada sečete drvo pratite smjernice za sigurnost rada i uradite kako slijedi:

Uverite se da se drvo ne može pomeriti.

Koristite spone da biste popravili kratke delove materijala pre sečenja.

Sječati samo drvo ili drvene materijale.

Pre sečenja osigurajte da motorna testera ne dođe u dodir sa kamenjem ili ekserima, jer može prouzrokovati povlačenje testere i oštećenje lanca.

Izbegavajte situacije kada bi radna pila mogla da dodirne ožičenu ogradu ili zemlju.

Kada sečenje grana podupire pilulu što je više moguće i ne isečite se sa vrhom vodilice.

Pazite na prepreke kao što su ispupčene panjevi, koreni, šupljine i rupe u zemlji, jer mogu biti uzrok nesreće.

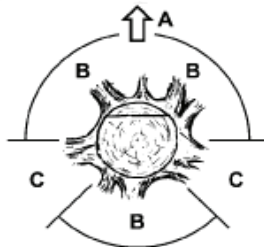

#### 4.13. Isecanje drveta.

Drvljenje drveća zahteva veliko iskustvo. Ne vršite aktivnosti za koje niste kvalifikovani!

Definišite liniju pada drveta. Razmislite o vetru, nagibu drveća, lokaciji teških grana, kompleksnosti posla nakon pada drveta i drugih faktora.

Kada se uredi područje oko drveta, ne zaboravite da obezbedite odgovarajuću opterećenost zemljišta i izlaznu putanju koja će se koristiti kada drvo padne.

Predvidite i uredite dva puta za izbjegavanje pod uglom od 45 °, računajući od linije nasuprot očekivane linije pada stabla. Na ovim putevima ne sme biti prepreka.

- A. Smer drveta.
- B. Zona opasnosti.
- S. Podela podizanja.

Sečenje se vrši stvaranjem tri ureza. Upravljanje se vrši na prvom mestu, uključujući gornju i donju zarezu, a zatim se završava sa zarezom. Pravim postavljanjem tri ureza može se kontrolisati pravac. Napravite početni gornji zarez pod uglom, jedna trećina prečnika debljine. Napravite horizontalnu zarezu niže, da biste se pridružili vrhu. Izvršite nagnuti izrez horizontalno sa suprotne strane vodiča i malo viši od donje površine izreza.

Uklonite klinove na vreme kako biste izbegli štipanje lanca testere.

Stegnite drvo voženjem klina, a ne presecanjem celog trupa.

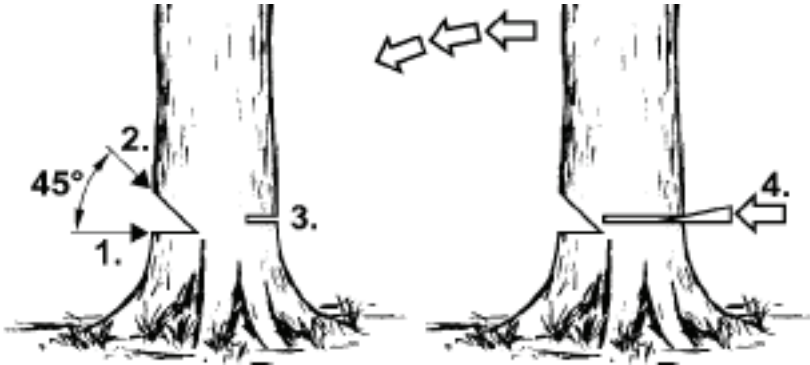

Kada drveće drveće poštuje sva pravila za bezbednost i radi na sledeći način:

Kada se lanac ugura, isključite motornu testeru i oslobodite lanac klinom. Klin treba napraviti od drveta ili plastike. Nikada nemojte koristiti klin od čelika ili livenog gvožđa.

Padanje stabla može povući druge drveće.

Radius opasnog zona je 2,5 visine padajućeg drveta.

Ako je operator neiskusni ili amaterski preporučuje se da ima obuku, a ne da stekne iskustvo bez nadzora.

Ne pada drveće kada:

Uslovi u opasnoj zoni ne mogu se odrediti zbog magle, kiše, snega ili tame.

Linija sečenja drveta ne može se odrediti zbog udara vetra ili vjetrova.

#### 4.14. Sečenje kroz pantalone.

Pritisnite bočni konus (19) na materijal i napravite rez.

Ako sečenje ne može da se završi čak i nakon što se paleta lanaca u potpunosti iskoristi, postupite na sledeći način:

Pomerite vodilicu nazad od materijala za rezanje na određeno rastojanje (sa lancem rezanja i dalje radi) i pomerite glavnu dršku (12) malo dole, držite bočni konus (19) i završite rezanje podizanjem glavne ručice (12) malo.

#### 4.15. Rezanje prtljaga na zemlji.

Uvek držite dobre noge i držite zemlju. Ne stojite na prtljažniku.

Pazite na mogućnost rotacije trupa.

Pridržavajte se ručnih smernica u vezi sa bezbednošću radne sredine kako biste izbegli povrat od lančane testere.

Uvek završite sečenje na strani suprotno pritiskom tlaku kako biste izbegli štipanje lanca u kerfu.

Pre nego što počnete da radite, proverite smer stresa u prtljažniku koji treba da se isecete, kako biste izbegli lančanost pile.

Da bi se eliminisao stres, prvo sečenje treba napraviti na strani naprezanja.

Pri rezanju prtljažnika koji leži na tlu, prvo napravite rezanje duboko 1/3 prečnika prtljažnika, zatim okrenite prtljažnik i završite sa rezanjem na suprotnoj strani.

Prilikom sečenja prtljažnika koji leži na tlu, ne dozvolite da potopite lanac rezanja u zemlju ispod prtljažnika. Nepoštovanje može prouzrokovati neposrednu štetu lancu.

Pri rezanju prtljažnika koji leži na nagibu, operator mora uvek biti na strani kosine iznad prtljažnika.

#### 4.16. Rezanje prtljavnika podignuto iznad zemlje.

U slučaju da je log nosi ili stavlja na stabilan konj za pile, u zavisnosti od mesta rada, odrežite 1/3 prečnika trupa duboko na bočnoj strani pod naponom i završite sa rezanjem na suprotnoj strani.

#### 4.17. Obrezivanje i rezanje grmlja i grane.

Započnite sječenje grane srušenog drveća na njenu bazu i nastavite prema vrhu drveta. Uradite male grane sa jednim rezom.

Prvo, proverite na koji način se grana savija. Zatim napravite rez iz unutrašnjosti krivine i završite sečenjem na suprotnoj strani. Budite pažljivi, grana koja se isecuje može se vratiti.

Prilikom sečenja grana stablika uvek smanjite prema dolje kako biste omogućili slobodan pad granice. Međutim, ponekad podrezivanje grana sa dna može biti korisno.

Budite pažljivi prilikom sečenja grana koji može biti pod stresom. Takva grana može da se povuče i udari operatora.

Nemojte sjećati grane kada se popnete uz drvo. Nemojte stajati na ljestvici, platformama, trupovima ili položaju koji mogu dovesti do gubitka ravnoteže i kontrole nad motornom testerom. Ne sjećite iznad nivoa ramena. Uvek držite motornu testeru sa obe ruke.

### 5. Rad i održavanje.

Uverite se da je motor isključen i da je hladan prije čišćenja, provere ili popravke motorne pile. Isključite žicu od utika za paljenje kako biste sprečili slučajno pokretanje motora.

#### 5.1. Skladište.

Ispraznite sistem goriva pre nego što odlučite da ga držite duže od mjesec dana.

Ispuštanje goriva iz rezervoara za gorivo, pokrenite motor i dozvolite ga da koristi sva preostala goriva i prestane da radi.

Koristite novo gorivo svake sezone. Nikada ne koristite sredstva za čišćenje na rezervoaru za gorivo, može oštetiti motor. Posebno obratite pažnju da provetranje otvora za ventilaciju kucišta motora bude preterano.

Očistite plastične delove sa blagim deterdžentom i sunderom.

Možete nastaviti sa radnjama održavanja opisanim samo u ovom uputstvu za upotrebu. Svaka druga akcija može se vršiti samo ovlašćenim servisom.

Ne pravite promene u konstrukciji testere.

Kada se ne koristi, lančana testera treba čuvati na ravnoj površini na suvom mestu i izvan dometa dece.

Prilikom skladištenja važno je izbjeći depoziciju gumenih čestica u osnovnim dijelovima sistema goriva, kao što su karburator, filter goriva, gorivo i rezervoar za gorivo. Goriva sa dodatkom alkohola (etanol ili metanol) mogu apsorbovati vlagu i da prilikom čuvanja uzrokuju razdvajanje sastojaka goriva i stvaranje kiselina. Kiselinski benzin može oštetiti motor.

#### 5.2. Vazdušni filter.

Filter prijave vazduha smanjuje efikasnost motora sa sagorevanjem i uzrokuje povećanje potrošnje goriva. Očistite filter za vazduh nakon svakih 5 sati rada testere.

Očistite poklopac vazdušnog filtera (4) i njegovu okolinu, tako da prijavština ne ulazi u karburatorsku komoru nakon uklanjanja poklopca.

Odvrnite dugme za poklopac vazdušnog filtera (3) i uklonite poklopac vazdušnog filtera (4).

Skinite filter za vazduh.

Koristiti vodu sapunom za čišćenje filtera, oprati čistom vodom i temeljito osušiti.

Postavite filter za vazduh. Osigurajte da žlebovi na obodu vazdušnog filtera odgovaraju izbočinama na poklopcu vazdušnog filtera (4).

Prilikom ugradnje poklopca vazdušnog filtera (4) vodite računa da pravilno postavite žicu za paljenje i priključite rukavice za vijke za podešavanje karburatora.

Ne perejte vazdušni filter u benzin ili bilo koji drugi zapaljivi rastvarač kako biste izbegli opasnost od požara ili izgled opasnih isparenja.

#### 5.3. Punjenje cilindra.

Odlaganje prašine na cilindru se može dovesti do pregrijavanja motora. Redovno provjeravajte i očistite cilindričnu kantu prilikom održavanja vazdušnog filtera.

#### 5.4. Vodič i lanac testere.

Proverite stanje vodilice i lanca svakih 5 sati rada testere.

Postavite prekidač za paljenje (14) u položaj isključen.

Otpustite i odvcute navrtke za pričvršćivanje vodilice (7).

Skinite kućište (10) i rastavite vodilicu (20) i lanac (21).  
Očistite otvore ulja i žljeb u vodilici (20).  
Podmazati točak lanca vrhova vodilice (22) kroz otvor na vrhu vodiča.  
Proverite stanje lanca (21).

#### 5.5. Oštrenje lanca.

Obratite pažnju na alate za rezanje. Alati za rezanje treba da budu oštri i čisti, što omogućava efikasan i siguran rad. Rad pile sa tupim lancem uzrokuje brzo habanje lanca, vodilice i točkica lanca pogonskog lanca, i lomljenje lanca u najgorem slučaju. Zbog toga je važno naglasiti lanac na vreme.

Oštrenje lanca je složena operacija. Oštrenje lanca od sebe zahteva upotrebu specijalnih alata i veština. Preporučuje se da se orijentišu lanci kvalifikovanim licima.

#### 5.6. Filter goriva.

Odvrnite priključak za punjenje goriva (15).  
Koristite žičnu kuku da biste uklonili filter goriva kroz otvor za punjenje goriva.  
Demontirajte filter za gorivo i operite ga u benzin ili zamenite novim.  
Postavite filter za gorivo u rezervoar.  
Pritegnite utikač za punjenje goriva (15).

Kada je filter demontiran koristite žičnu kuku da držite kraj usisne linije.  
Budite pažljivi prilikom instalacije filtera za gorivo kako biste sprečili kontaminaciju u usisnoj liniji.

#### 5.7. Filter za ulje.

Odvijte utikač za ulje (18).  
Koristite žičnu kuku da biste uklonili filter za ulje kroz otvor za punjenje ulja.  
Operite ulje u benzin ili zamenite novim.  
Skinite prljavštinu iz rezervoara.  
Ugradite filter za ulje u rezervoar.  
Pritegnite utikač za ulje (18).  
Kada stavljate filter za ulje u rezervoar, uverite se da stiže do prednjeg desnog ugla.

#### 5.8. Utikač za paljenje.

Da biste održali pouzdan rad uređaja, redovno proveravajte stanje utikača za paljenje.  
Skinite poklopac vazdušnog filtera (4).  
Skinite filter za vazduh.  
Skinite žicu od utikača za paljenje.  
Stavite utikač ključa (uključen) i odvučite utikač za paljenje.  
Očistite i podesite razmak između kontakata (0,65 mm) (zamijenite kontakt za paljenje ako je potrebno).

#### 5.9. Ostale instrukcije.

Osigurajte da ne dođe do curenja goriva, otpuštenih spojeva ili oštećenja glavnih dijelova, posebno glavnih zglobova ručice i pričvršćivanja vodilice. Kada nađete bilo kakvu štetu, uverite se da je popravljen pre sledeće upotrebe motorne pile.  
Sve greške treba popraviti servisnim radionicama koje je odobrio RAIDER.

Pre upotrebe mašine pročitajte uputstvo uputstva.



Na svim radnim mjestima obavljenim testom morate uvijek nositi zaštitne naočare kako biste očuvali oči od letućih materijala / predmeta i zvučno nepropusne kacige, naušnice ili slično kako biste zaštitili svoj sluh. Nosite sigurnosni kaciga ako postoji opasnost od predmeta koji padaju na gore.



Upozorenje! Opasnost!



Zaštitite se od udarca.



Čvrsto držite testeru sa obe ruke tokom upotrebe.



**EL**

## Αρχικό εγχειρίδιο οδηγιών

Συγχαρητήρια για την αγορά του αλυσοπρίονου μάρκας RAIDER. Καθώς είναι σωστά εγκατεστημένα και λειτουργούν, το RAIDER είναι ασφαλή και αξιόπιστα ηλεκτρικά εργαλεία και η χρήση τους φέρνει πραγματική ευχαρίστηση. Για την καλύτερη εξυπηρέτησή σας, έχει κατασκευαστεί ένα εξαιρετικό δίκτυο εξυπηρέτησης 45 πρατηρίων καυσίμων σε ολόκληρη τη χώρα. Πριν χρησιμοποιήσετε το αλυσοπρίονο βενζίνης, παρακαλούμε να διαβάσετε προσεκτικά όλες τις οδηγίες, τις συστάσεις και τις προειδοποιήσεις και να τις κρατήσετε ασφαλείς για περαιτέρω παραπομπή για όλους όσους θα χρησιμοποιήσουν τον θερμαντήρα ανεμιστήρα.

Σε περίπτωση που αποφασίσετε να πωλήσετε ή να υποβάλετε αυτό το προϊόν σε νέο ιδιοκτήτη, βεβαιωθείτε ότι το εγχειρίδιο οδηγιών είναι διαθέσιμο μαζί του, έτσι ώστε ο νέος ιδιοκτήτης να μπορεί να εξοικειωθεί με τα σχετικά μέτρα ασφαλείας και τις οδηγίες λειτουργίας.

Η Euromaster Import Export Ltd είναι εξουσιοδοτημένος αντιπρόσωπος του κατασκευαστή και του ιδιοκτήτη του εμπορικού σήματος RAIDER.

Διεύθυνση: Σόφια 1231, Βουλγαρία Blvd. "Lomsko shausse" 246, www.raider.bg. www.euromasterbg.com; e-mail: info@euromasterbg.com.

Από το 2006 η εταιρεία έχει εισαγάγει και διατηρήσει το Σύστημα Διαχείρισης Ποιότητας σύμφωνα με το πρότυπο ISO 9001: 2008 με αντικείμενο πιστοποίησης: Εμπόριο, εισαγωγή, εξαγωγή και εξυπηρέτηση της χόμπι ισχύος, αέρα και μηχανικών εργαλείων και υλικού. Το πιστοποιητικό εκδόθηκε από την Moody International Certification Ltd., Αγγλία.

## Τεχνικά δεδομένα

Παράμετρος	Μονάδες του μέτρησης	αξία
Τύπος μοντέλου	-	RDP-GCS26
Τύπος μηχανής	-	Αερόψυκτος μονοκύλινδρος, δίχρονος
Μετατόπιση κυλίνδρου	cm <sup>3</sup>	52
Εξουσία	kW	2.4
Τύπος μπουζί	-	Champion RCJ7Y, NGK BPMR7A or NHSP LD L8RTF
Ταχύτητα αναμονής	min <sup>-1</sup>	3 200
Μέγιστη ταχύτητα ισχύος	min <sup>-1</sup>	10 500
Χωρητικότητα δεξαμενής καυσίμου	ml	550
Λάδι αλυσίδας	-	SAE 10W30
Ποσότητα δοχείου λαδιού	ml	260
Αναλογία ανάμειξης λαδιού / Βενζίνης δύο κύκλων	-	1:25 (1L fuel - 40ml oil)
Αλυσίδα αλυσίδας	Inch	0.325"
Αλυσίδα αλυσίδας 450mm(18")	Inch	0.058"

Επίπεδο ηχητικής πίεσης LpA	dB(A)	94
Επίπεδο ηχητικής ισχύος LwA	dB(A)	114

1. Γενικές οδηγίες για ασφαλή λειτουργία.

1.1. Ασφαλής λειτουργία αλυσοπρίωνων βενζίνης.

Προειδοποίηση! Άτομα που δεν είναι εξοικειωμένα με το εγχειρίδιο οδηγιών δεν επιτρέπεται να χρησιμοποιούν αλυσοπρίονο.

Χρησιμοποιείτε το αλυσοπρίονο μόνο για κοπή ξύλου.

Άλλες χρήσεις του αλυσοπρίονου αποτελούν αποκλειστική ευθύνη του χρήστη, ο οποίος πρέπει να έχει κατά νου ότι μπορεί να είναι επικίνδυνος.

Ο κατασκευαστής δεν είναι υπεύθυνος για απώλειες και ζημιές που οφείλονται σε ακούσια χρήση του αλυσοπρίονου.

ΧΩΡΟΣ ΕΡΓΑΣΙΑΣ

1.2. Ασφάλεια χώρου εργασίας.

Κρατήστε το χώρο εργασίας σας καθαρό και βεβαιωθείτε ότι είναι καλά φωτισμένο.

Η ασυδοσία και ο ανεπαρκής φωτισμός συμβάλλουν σε ατυχήματα, ειδικά όταν χρησιμοποιούνται αλυσοπρίονα.

Κρατήστε τα παιδιά και τους παρευρισκόμενους μακριά από το χώρο εργασίας.

Η απόσπαση μπορεί να προκαλέσει απώλεια ελέγχου πάνω στο εργαλείο.

1.3. Προσωπική ασφάλεια.

Χρησιμοποιήστε εξοπλισμό ασφαλείας, όπως προστατευτικά γυαλιά, προστατευτικά υποδήματα, προστατευτικό κράνος, προστατευτικά, προστατευτικά και δερμάτινα γάντια. Η χρήση του εξοπλισμού ασφαλείας σε κατάλληλες συνθήκες μειώνει τον κίνδυνο σωματικών βλαβών.

Μην υπερεκτιμάτε τις ικανότητές σας. Στερεώστε σταθερά και κρατήστε την ισορροπία σας ανά πάσα στιγμή.

Επιτρέψτε τον καλύτερο έλεγχο του πριονιού σε απρόβλεπτες καταστάσεις.

Μη φοράτε χαλαρά ρούχα ή κοσμήματα. Κρατήστε τα μαλλιά, τα ρούχα και τα γάντια μακριά από τα κινούμενα μέρη.

Τα χαλαρά ρούχα, τα κοσμήματα ή τα μακριά μαλλιά μπορούν να παγιδευτούν από τα κινούμενα μέρη.

1.4. Μεταφορά και αποθήκευση.

Όταν μεταφέρετε τον κινητήρα του αλυσοπρίονου από τον κινητήρα, τοποθετήστε το κάλυμμα της αλυσίδας και ενεργοποιήστε το φρένο αλυσίδας. Η μεταφορά μη ασφαλούς και λειτουργικού αλυσοπρίονου μπορεί να προκαλέσει τραυματισμούς στο σώμα.

Η μεταφορά του αλυσοπρίονου είναι δυνατή μόνο όταν κρατάτε την μπροστινή λαβή του.

Άλλα εξαρτήματα μπορεί να μην εξασφαλίσουν την κατάλληλη πρόσφυση και ακόμη και να προκαλέσουν τραυματισμό.

Ελέγξτε το αλυσοπρίονο σας. Ελέγξτε την ευθυγράμμιση και τη στερέωση των κινούμενων μερών, ελέγξτε τις ρωγμές των μερών και όλους τους άλλους παράγοντες που μπορεί να επηρεάσουν τη λειτουργία του πριονιού. Επισκευάστε το πριόνι πριν τη χρήση, εάν διαπιστωθεί ότι έχει υποστεί ζημιά. Πολλά ατυχήματα προκαλούνται από την ακατάλληλη συντήρηση του εργαλείου.

Η αλυσίδα κοπής πρέπει να είναι καθαρή και αιχμηρή. Η σωστή συντήρηση των αιχμηρών ακμών κοπής της αλυσίδας μειώνει τον κίνδυνο μπλοκαρίσματος και διευκολύνει τη λειτουργία.

1.5. Χρήση και φροντίδα ηλεκτρικών εργαλείων.

Ελέγχετε τακτικά τη σωστή λειτουργία του φρένου του πριονιού. Σε κατάσταση έκτακτης ανάγκης, το μη λειτουργικό φρένο μπορεί να καταστήσει αδύνατη την απεμπλοκή της αλυσίδας.

1.6. Λειτουργία.

1.6.1. Απενεργοποιήστε τον κινητήρα του αλυσοπρίονου πριν απελευθερώσετε το φρένο αλυσίδας

1.6.2. Να είστε πολύ προσεκτικοί στο τέλος μιας τομής, επειδή το πριόνι που δεν έχει στήριγμα στο επεξεργασμένο υλικό πέφτει λόγω της αδράνειας, που μπορεί να προκαλέσει τραυματισμούς.

1.6.3. Όταν εργάζεστε για μεγάλο χρονικό διάστημα, ο χειριστής του πριονιού μπορεί να παρουσιάσει μυρμηγκίασμα και μούδιασμα στα δάχτυλα και τα χέρια.

1.6.4. Σταματήστε να εργάζεστε σε αυτή την περίπτωση, επειδή η μούδιασμα μειώνει την ακρίβεια στη χρήση του πριονιού.

1.6.5. Γεμίστε τη δεξαμενή καυσίμου του πριονιού με βενζίνη και μείγμα λαδιού όταν ο κινητήρας είναι απενεργοποιημένος και ψυγμένος, διαφορετικά υπάρχει κίνδυνος διαρροής του μείγματος και της ανάφλεξης από τα θερμά μέρη του πριονιού.

1.6.6. Μην ξεκινήσετε το πριόνι όταν διαπιστωθεί διαρροή, μπορεί να προκαλέσει πυρκαγιά.

1.6.7. Το πριόνι θερμαίνεται σημαντικά κατά τη λειτουργία. Προσέχετε και μην αγγίζετε τα ζεστά μέρη του πριονιού με μη προστατευμένα μέρη του σώματός σας.

1.6.8. Μόνο ένα άτομο μπορεί να χειριστεί το αλυσοπρίονο κάθε φορά. Όλα τα άλλα άτομα πρέπει να απέχουν από το χώρο εργασίας του

πριόνι. Ειδικά τα παιδιά και τα ζώα πρέπει να βρίσκονται μακριά από το χώρο εργασίας.

1.6.9. Κατά την εκκίνηση του πριονιού, η αλυσίδα του δεν πρέπει να στηρίζεται στο επεξεργασμένο υλικό ή να αγγίζει οτιδήποτε άλλο.

1.6.10. Όταν εργάζεστε με το αλυσοπριόνιο κρατήστε το με τα δύο χέρια και με τις δύο λαβές. Διατηρήστε τη σταθερή θέση του σώματος.

1.6.11. Τα παιδιά και οι νεαροί δεν μπορούν να χειριστούν το αλυσοπριόνιο. Να επιτρέπεται η πρόσβαση στο πριόνι μόνο σε ενήλικες που γνωρίζουν πώς να χειρίζονται το εργαλείο. Αυτό το εγχειρίδιο οδηγιών θα πρέπει να δίνεται με το αλυσοπριόνιο.

Σταματήστε να εργάζεστε με το αλυσοπριόνιο τα πρώτα σημάδια κόπωσης.

1.6.12. Πριν αρχίσετε να κόβετε ρυθμίστε το μοχλό φρένου αλυσίδας στην κατάλληλη θέση (τραβήξτε τον προς τον εαυτό σας). Είναι επίσης φύλακας χεριών.

1.6.13. Μετακινήστε το αλυσοπριόνιο μακριά από το υλικό που κόβεται μόνο όταν λειτουργεί η αλυσίδα κοπής.

1.6.14. Κατά την κοπή κατεργασμένου πριονιού ή λεπτών κλαδιών χρησιμοποιήστε στήριγμα (πριόνισμα άλογο). Μην κόβετε πολλές σανίδες ταυτόχρονα (τοποθετημένες το ένα πάνω στο άλλο) ή υλικό που κρατείται από άλλο άτομο ή κρατείται με το πόδι.

1.6.15. Τα μακρά αντικείμενα πρέπει να σταθεροποιηθούν πριν από την κοπή.

1.6.16. Σε ανώμαλο, επικλινές έδαφος προχωρήστε με την εργασία σας όταν βλέπετε προς τα πάνω.

1.6.17. Κατά το κόψιμο, χρησιμοποιείτε πάντα την ακίδα του προφυλακτήρα ως σημείο στήριξης. Κρατήστε το πριόνι από την πίσω λαβή και καθοδηγήστε με την μπροστινή λαβή.

1.6.18. Σε περίπτωση που η κοπή δεν μπορεί να ολοκληρωθεί σε μία διαδρομή, τραβήξτε το πριόνι λίγο πίσω, βάλτε την ακίδα του προφυλακτήρα σε άλλη θέση και συνεχίστε ελαφρά τη λαβή ανύψωσης πίσω.

1.6.19. Κατά την κοπή σε οριζόντιο επίπεδο, τοποθετήστε τον εαυτό σας υπό γωνία όσο το δυνατόν πλησιέστερη στις 90° από τη γραμμή κοπής. Αυτή η λειτουργία απαιτεί συγκέντρωση.

1.6.20. Όταν η αλυσίδα πιέζεται κατά το κόψιμο με την άκρη της ράβδου, το πριόνι μπορεί να επαναφέρεται προς τον χειριστή. Εξαιτίας αυτού του αποτελέσματος κόβεται με το ευθύ τμήμα της αλυσίδας όποτε είναι δυνατόν. Στη συνέχεια, σε περίπτωση τσίμπημα, το φαινόμενο ανάκρουσης αλλάζει κατεύθυνση μακριά από τον χειριστή.

1.6.21. Να είστε πολύ προσεκτικοί όταν κόβετε ξύλο όταν υπάρχει κίνδυνος σχισίματος. Τα τεμάχια ξύλου που κόβονται μπορούν να πεταχτούν προς οποιαδήποτε κατεύθυνση (κίνδυνος τραυματισμού του σώματος!).

1.6.22. Μόνο εκπαιδευμένοι θα πρέπει να κόψουν τα κλαδιά δέντρων! Η ανεξέλεγκτη πτώση ενός κλάδου δέντρου συνιστά κίνδυνο σωματικής βλάβης!

1.6.23. Μην κόβετε με την άκρη της ράβδου οδήγησης (κίνδυνος ανάκρουσης).

1.6.24. Δώστε ιδιαίτερη προσοχή στα κλαδιά υπό πίεση. Μην κόβετε τα κλαδιά, που κρέμονται ελεύθερα, από κάτω.

1.6.25. Πάντα στέκεστε στην πλευρά της προβλεπόμενης γραμμής πτώσης του δέντρου που πρόκειται να κοπεί.

1.6.26. Κατά τη διάρκεια ενός δέντρου που έπεσε, υπάρχει ο κίνδυνος θραύσης και πτώσης των κλαδιών του δέντρου ή των δέντρων σε κοντινή απόσταση. Να είστε πολύ προσεκτικοί, διαφορετικά μπορεί να προκληθεί σωματικός τραυματισμός.

1.6.27. Σε επικλινές έδαφος ο χειριστής πρέπει να παραμείνει στο πάνω μέρος της πλαγιάς σε σχέση με το δέντρο που κόβεται, ποτέ χαμηλότερο.

1.6.28. Προσέξτε για τα κούτσουρα που μπορεί να κυλήσουν προς το μέρος σας. Πήγαινε μακριά!

1.6.29. Το πριόνι λειτουργίας τείνει να περιστρέφεται όταν το άκρο της ράβδου καθοδήγησης της αλυσίδας αγγίζει το επεξεργασμένο υλικό. Σε αυτή την περίπτωση το πριόνι μπορεί να ξεφύγει από τον έλεγχο και να κινηθεί προς τον χειριστή (κίνδυνος τραυματισμού του σώματος!).

1.6.30. Μην χρησιμοποιείτε το πριόνι πάνω από το επίπεδο των ώμων σας ή όταν στέκεστε σε ένα δέντρο, σκάλα, σκαλωσιά, κορμό κ.λπ.

1.6.31. Αποφύγετε να αγγίζετε τον σιγαστήρα. Το καυτό σιγαστήρα μπορεί να προκαλέσει σοβαρά εγκαύματα.

1.7. Για να αποτρέψετε την ανάκρουση του πριονιού, ακολουθήστε τις παρακάτω οδηγίες.

1.7.1. Ποτέ μην ξεκινάτε ή οδηγείτε μια κοπή με το άκρο της ράβδου οδήγησης!

1.7.2. Πάντοτε να ξεκινάτε την κοπή με το πριόνι που έχει προηγουμένως ενεργοποιηθεί

1.7.3. Βεβαιωθείτε ότι η αλυσίδα κοπής είναι αιχμηρή.

1.7.4. Ποτέ μην κόβετε περισσότερα από ένα κλάδο κάθε φορά. Όταν κόβετε, προσέξτε τα γύρω κλαδιά. Όταν κόβετε ένα δέντρο, προσέξτε τους κοντινούς κορμούς δέντρων.

2. Κατασκευή και χρήση.

Το αλυσοπριόνιο είναι ένα εργαλείο χεριός. Οδηγείται από έναν αερόψυκτο, δίχρονο κινητήρα καύσης. Εργαλείο αυτού του τύπου είναι σχεδιασμένο για εργασίες στον κήπο του σπιτιού. Το πριόνι μπορεί να χρησιμοποιηθεί για κοπή δέντρων, κοπή κλαδιών, καυσόξυλα, ξύλο για τζάκι και άλλες εργασίες όπου απαιτείται κοπή ξύλου. Το αλυσοπριόνιο με βενζίνη είναι ένα εργαλείο μόνο για ερασιτεχνική χρήση.

Χρησιμοποιήστε τη συσκευή σύμφωνα με τις οδηγίες του κατασκευαστή.

3. Προετοιμασία για τη λειτουργία.

3.1. Μεταφορά του αλυσοπριονίου.

Πριν από τη μεταφορά του αλυσοειδούς καλύμματος της αλυσίδας πάνω στη ράβδο οδήγησης και την αλυσίδα. Όταν μεταφέρετε το αλυσοπριόνιο, κρατήστε το από την μπροστινή λαβή. Μην μεταφέρετε το πριόνι όταν κρατάτε την κύρια λαβή. Εάν πρέπει να γίνουν πολλά αποκόμματα, απενεργοποιήστε το αλυσοπριόνιο με το διακόπτη ανάφλεξης μεταξύ διαδοχικών εργασιών.

### 3.2. Τοποθέτηση ράβδων οδηγών και αλυσίδας πριονιού.

Πριν την εγκατάσταση της ράβδου οδήγησης, αφαιρέστε το πλαστικό διαχωριστικό, τοποθετημένο στις βίδες στερέωσης του οδηγού κάτω από τον προφυλακτήρα. Χρησιμοποιήστε βίδα ρύθμισης και ρύθμιση για τη ρύθμιση της τάσης της αλυσίδας. Είναι πολύ σημαντικό ότι ο κοχλίας που βρίσκεται στη βίδα ρύθμισης πέφτει στην οπή στη ράβδο οδήγησης κατά την εγκατάσταση της ράβδου οδήγησης.

Μπορείτε να μετακινήσετε το μπουλόνι μπροστά και πίσω στρέφοντας τη βίδα ρύθμισης. Τα εξαρτήματα αυτά πρέπει να ρυθμιστούν κατάλληλα πριν από την έναρξη της εγκατάστασης της ράβδου καθοδήγησης στο πριόνι.

Η μπάρα και η αλυσίδα οδηγούνται χωριστά.

Ο μοχλός φρένου (6) πρέπει να βρίσκεται στην πάνω (κάθετη) θέση.

Ξεβιδώστε τα παξιμάδια στερέωσης (7) και αφαιρέστε το περίβλημα (10).

Τοποθετήστε την αλυσίδα (21) στον τροχό αλυσίδας που βρίσκεται πίσω από τον συμπλέκτη.

Τοποθετήστε τη ράβδο οδήγησης (20) (σύρετε το πίσω από το συμπλέκτη) πάνω στις βίδες οδήγησης και στρώστε προς τον τροχό αλυσίδας οδήγησης.

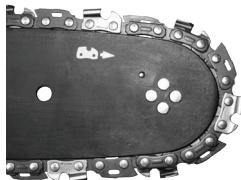

Τοποθετήστε την αλυσίδα (21) στον τροχό αλυσίδας (22) από τη βάση.

Μετακινήστε τη ράβδο οδήγησης (20) μακριά από τον οδηγό τροχού αλυσίδας, έτσι ώστε οι κατευθυντήριες συνδέσεις της αλυσίδας να τοποθετηθούν στον οδηγό σπλισμού.

Βεβαιωθείτε ότι ο πείρος της βίδας ρύθμισης της τάσης της αλυσίδας βρίσκεται στο μέσο της κάτω οπής του οδηγού στύλου (20), ρυθμίστε εάν είναι απαραίτητο.

Τοποθετήστε το περίβλημα (10) στην θέση του και σταθεροποιήστε ελαφρά το σφινγκτά των παξιμαδιών στερέωσης (7).

Στρίψτε την αλυσίδα με τη βοήθεια της βίδας ρύθμισης της τάσης της αλυσίδας (8). Η τάση της αλυσίδας είναι κατάλληλη όταν η αλυσίδα μπορεί να ανυψωθεί κατά 3 έως 4 mm στη μέση της ράβδου οδήγησης σε οριζόντια θέση.

Στερεώστε τις βίδες στερέωσης του οδηγού (7) ενώ κρατάτε το άκρο του οδηγού ράβδου.

Πριν από τη ράβδο οδήγησης και την εγκατάσταση της αλυσίδας βεβαιωθείτε ότι η θέση των κυλινδρών κοπής είναι κατάλληλη (η σωστή θέση του οχήματος στον οδηγό ράβδο φαίνεται στο άκρο του οδηγού ράβδου). Να φοράτε πάντοτε προστατευτικά γάντια κατά τη διάρκεια των ελέγχων και την εγκατάσταση της αλυσίδας, ώστε να αποφύγετε τις αποκοπές από τις αιχμηρές άκρες της αλυσίδας.

Η νέα αλυσίδα απαιτεί περίοδο εκκίνησης, η οποία διαρκεί περίπου 5 λεπτά. Η λιπανση αλυσίδων είναι πολύ σημαντική σε αυτή τη φάση. Ελέγξτε την τάση της αλυσίδας μετά την έναρξη της περιόδου και αναθεωρήστε εάν είναι απαραίτητη.

Ελέγχετε και ρυθμίζετε συχνά την τάση της αλυσίδας. Πολύ χαλαρή αλυσίδα μπορεί εύκολα να έρθει από το τιμόνι οδήγησης, να φθαρεί γρήγορα ή να φθείρει γρήγορα το τιμόνι οδήγησης.

3.3. Γεμίστε το ρεζερβουάρ με λάδι.

Η δεξαμενή λαδιού στο νέο αλυστοπριόνιο είναι άδεια. Γεμίστε τη δεξαμενή με λάδι πριν από την πρώτη χρήση.

Ξεβιδώστε την τάπα πλήρωσης του λαδιού (18).

Ρίξτε στο μέγιστο 260 ml λαδιού (προσέξτε να αποφύγετε τη ρύπανση του πετρελαίου κατά τη διάρκεια της πλήρωσης της δεξαμενής).

Βιδώστε το φιλτράρισμα του λαδιού (18).

Μη χρησιμοποιείτε λάδι που έχει ήδη χρησιμοποιηθεί ή αναγεννηθεί, καθώς μπορεί να προκαλέσει βλάβη στην αντλία λάδι. Χρησιμοποιήστε λάδι SAE 10W / 30 για ολόκληρο το έτος ή SAE 30W / 40 το καλοκαίρι και SAE 20W / 30 το χειμώνα.

3.4. Γεμίστε τη δεξαμενή καυσίμου.

Κατά την πλήρωση του καυσίμου, ακολουθήστε τους παρακάτω κανόνες:

Ο κινητήρας δεν πρέπει να λειτουργεί.

Δεν πρέπει να πετάξει το καύσιμο.

Σύμφωνα με τον κατωτέρω πίνακα, αναμίξτε βενζίνη (χωρίς μόλυβο με αριθμό οκτανίου 95) με καλή ποιότητα κινητήρα κινητήρα για δύοχρονους κινητήρες.

Συνιστώμενη αναλογία καυσίμου.

Συνθήκες εργασίας Βενζίνη: πετρέλαιο

Συνθήκες εργασίας Βενζίνη: λάδι 25: 1

Το Metakinite ti rándo odígisis (20) είναι ένα από τα πιο γνωστά μοντέλα της αγοράς, τα οποία αποτελούν και

συνθέτουν την αίτησή τους σε τοποθέτησή τους στην αγορά.

Αποδεικνύεται ότι οι εμπειρογνώμονες της Ευρωπαϊκής Ένωσης έχουν εκδηλώσει τις απόψεις τους (20), οι οποίες περιγράφονται στην παρούσα έκθεση.

Τοποθέτησή του στο περιβάλλον (10) στη θεά του τέλους της εθνοσυνέλευσης της ωκεανογραφίας (7).

Στρατηγική για την καταγραφή των χρισμοτιών στη βόλτα της Ελλάδας (8). Θα ανακαλύψω ότι τα στοιχεία που βρέθηκαν και τα οποία έχουν τοποθετηθεί σε οποιοδήποτε κατάλογο 3 ή 4 χιλιοστά στη διάθεσή τους είναι ορατά.

Σφίξτε την αίθουσα με την οδό (7) και κάντε κλικ στην καρτέλα.

Πραγματοποιήστε την εκτύπωση και κάντε κλικ εδώ για να διαβάσετε αυτό το άρθρο και να το διαβάσετε αυτό το άρθρο (θα πρέπει να έχετε ήδη ενημερωθεί για αυτό το θέμα). Για την προπαγάνδα της προστατικής γάντιας καταπάσεται η διατροφή των ασθενών και των οικογενειών τους, με αποτέλεσμα να αποφεύγονται οι ασθένειες και οι αθηναίοι ασθενείς.

Δεν ξέρω αν έχετε μια καλή ιδέα για την εκμάθηση, αλλά και για να διασκεδάσετε 5 λεπτά. Είμαι ευτυχιμένος και είμαι περήφανη. Η εφημερίδα γράφει ότι η αλήθεια γίνεται από την εποχή της εποχής και από την άλλη.

Ελέγξτε και ρυθμίστε το πιάτο με τα χέρια σας. Το Poly chalari ετοιμάζεται να φτάσει στο σχολείο από την αρχή μέχρι την επόμενη μέρα, την τελευταία ημέρα του αγώνα.

3.3. Gemiste να μου προστατέψει.

I dexameni ladiou σε μια αλλοσπορική εκδήλωση. Gemiste ti dexameni me ladi prin apo tin proti chrisi.

(18).

Τοποθετήστε το δοχείο σε 260 ml λαδιού (προχωρήστε στο αποτύπωμα των περιπτώσεων του καταλόγου των καρπών της πλάκας της δεξιάς).

Βλέπε τη μαρτυρία (18).

Ο χρισμοτιοίε λαάδι χρησιμοποιούν την κρυσταλλοποίηση της ανάλυσης, που βρίσκεται στην προκείμενη τάξη στην ανθρωπότητα. Χρυσοπώληση ΣΑΕ 10W / 30 για ολκόλιτρο προς ΣΑΕ 30W / 40 έως καλοκαίρι και ΣΑΕ 20W / 30 στο χιμημό.

3.4. Gemiste ti dexameni kafsimou.

Ο καταγιτισμός του καφσίμου, το akolouthiste tous parakata kanones:

Ο kinitiras den prerei na leitourgei.

Μην ξεχάσετε να περάσετε το καφέ.

Σύμφωνα με τον κωδικό πινάκων, ανίχνευση venzini (το όνομά μου από τον Οκτώβριο του Οκτώβρη 95) με τους αριθμούς των κυτάρων και των διηλεκτρονικών κινούνται.

μικρό1 L gasoline - 40ml two stroke oil

Unscrew fuel filler plug (15). Pour in previously prepared fuel blend (max. 550 ml). Screw fuel filler plug (15).

Most problems with combustion engines result directly or indirectly from fuel used. You must not use oil designed for tetrahronia mikhonontas για προϊστορία του μεγαμικού καφείμωνα.

4. Leitourgia ki rythmiseis

4.1. Ekkinisi tou kinitira.

Kratiste να alysoptiono με τα dyo cheria kata ti leitourgia.

Εκτελέστε τα δικά σας γεγονότα και κάντε δεξί κλικ.

Θα πρέπει να γνωρίζετε ότι το όφελος (6) είναι θετικό για τη συγκεκριμένη ενέργεια (μεταναστευτικά εργαλεία).

Έντονα όνειρα της ζωής, που τρέχουν σε ένα τσόκ (2).

Στη διάλεκτη διάγνωση (14) υπάρχει αυτή η ενέργεια.

Τοποθέτησε το πρίσμα της εκδοχής.

Ο Κρατόντας υποτάσσεται σε πρίοντες υπέρ, τράβηξε την αγάπη της αγάπης (13). Systima Easy Easy, που μπορείτε να χρησιμοποιήσετε για να αποφύγετε την εξαφάνιση, για να αποφύγετε την εξαφάνιση.

Με τη βοήθεια του πρίονου, η ελάφρυνση του κινητήρα του νάζου (1) και η επίδειξη της νόσου (11) (για να αποφευχθεί η μεταγενέστερη μεταβολή της τεχνολογίας).

Αφήστε τον κώδωνα του να σταματήσετε να κάνω μια κλήση (11).

Μετακινήστε στο μοχλό φρένο (6) στη διάθεσή σας (υπέρ τσιπ).

Χρησιμοποιείστε κτηρινίσεις για την επεξεργασία των προϊόντων που παράγονται, και ακολουθήστε τις οδηγίες που περιγράφονται στο σημείο (2) και κάντε κλικ στο κουμπί Εκχύλιση.

Μην ξεχνάτε κινούμενα σχέδια που προορίζονται για την ιδιωτική ζωή. Ο καθένας μπορεί να αποφανθεί για να διαλέξει τα σχόλιά του σε έναν συντάκτη. Έχετε ήδη τη δυνατότητα να χρησιμοποιήσετε τις μετακινούμενες συσκευές για την αντιμετώπιση των αντιεκκλησιασών. Ελάχιστη ποσότητα καφέ για να φτάσει στο κατώτατο όριο.

4.2. Διακοπή του κινούμενου.

Απαγορεύεται η προσκόλληση σε ένα κινητό τηλέφωνο (11) και ένα κινούμενο γραφείο στη Λεμεσό, το οποίο είναι

ανοικτό.

Στη συνέχεια, κάντε κλικ στο κουμπί ΔΙΑΚΟΠΕΣ (14).

#### 4.3. Eλέnhte ti lípansi tis alysidás.

Ενημερώστε τους ανθρώπους της αλυσίδας και τους ανθρώπους σας με την αποστολή σας μέσω του αρχείου. Ενεργοποιήστε την πρίζα και τον πόλεμο προς τον πατέρα σας. Ένας από τους μεγαλύτερους συνάδελφοι με τους φίλους τους, και οι άλλοι από τους καλύτερους του κόσμου. Εάν δεν γράρχουν simádia ladiou η είνιη ιαίηe micra, chrisimopoiiste ti vida rýthmisis trofodosias ladiou (9) για το καθένα από τα καταλύματα του ρυθμού. Χρησιμοποιήστε το λογισμικό που χρησιμοποιείτε για να ρυθμίσετε τις εφαρμογές σας, τις οποίες μπορείτε να χρησιμοποιήσετε για να χρησιμοποιήσετε το λογισμικό που χρησιμοποιείτε για να ρυθμίσετε τις παραμέτρους σας.

Ο Ρύθμος της Ρυθμισμένης Ορθόδοξης Εκκλησίας του Ανωτάτου Κογκρέσου, το Ακρότατο της Μεγάλης Προφήμισης και του Αφιερωμένου στην Αίγυπτο. Leitourgiste to ergaleio me asfaleia kai diatiriste aróstasi touláchiston 20 cm από την εδαφός.

Η Chrisimopoiiste ti vida rýthmisis trofodosias ladiou (9) για την εμφάνιση της θέσης του παρισυνωμένου λαϊκού μουσικού συγκροτήματος με τις αντίστοιχες συνθετικές λέξεις.

Thési MIN - μεσαία και ροή λαϊκή.

Thési MAX - i roi ladiou afxánetai.

Το κομμάτι της κουζίνας είναι κομψό και κομψό, αλλά και το μικρό κομμάτι της καφετέριας, το rýthmiste vida rýthmisis trofodosias ladiou (9).

Θα μπορούσατε να μοιραστείτε τη θέση σας χρησιμοποιώντας τα τρισδιάστατα πακέτα των τραγουδιών των τραγουδιών (9) στη λίστα MIN, τα οποία είναι διαθέσιμα από τους καλεσμένους και τους ξένους καλλιτέχνες που ασχολούνται με τις μικρές εκδηλώσεις της ζωής τους.

Ανεξάρτητα από τη θερμοκρασία του περιβλήματος και τον ασθενή, ο χρόνος που χρησιμοποιήθηκε για τη μέτρηση της θερμοκρασίας είναι περίπου 40 λεπτά και η θερμοκρασία του σώματος είναι 260 ml.

Ι dexamení ladiou pípta για να προγραμματιστεί η αίθουσα και η δεξιότητα του καφισμού αδειάζει. Όταν gemizete to kafsimo, thymitheite kai gia ti plirosi tis dexamenis petrelaiou

#### 4.4. Lipantiká alysidás.

Η ανθεκτικότητα της αλυσίδας και της αυθορμητικής διαδικασίας αποδίδεται σε μεγάλο βαθμό από την ορχή της λιπαντικής. Η χρυσοπιολεκτική λιπαντική, η οποία περιγράφει την ιδέα της αλησότητας.

Ποτέ χρυσιοποίησε το αναγεννημένο χρυσιοποιητικό κέλυφος για το λιοντάρι.

#### 4.5. Grammí odigou alysidás.

Οι ρίζες του (20) εκπέμπουν σε διάφορες μορφές, οι οποίες είναι διαθέσιμες σε καθένα από αυτά. Ο στόχος είναι να αποφευχθεί η παραβίαση της αρχής της δικαιοσύνης, οι συνιστώσες της οποίας πρέπει να θεωρηθούν χρήσιμες για την ακίνητη περιφέρεια. Οι κατηφόρες μπορούν να εμφανιστούν και να αποφευχθούν. Έχω την ευκαιρία να ξεχωρίσω την ορθότητά μου. Ενημερώστε τους φίλους σας. Οι θάνατοι του καναλιού στην οργανογενή λαϊδα και στην εξωτερική επιφάνειά τους. Ο παρών κανονισμός εφαρμόζεται σε μεσοπρόθεσμους και μακροπρόθεσμους στόχους. Οι διαφοβισμοί και οι διαφορές μεταξύ τους υποβάλλονται σε αντιπαράσταση.

#### 4.6. Alysse trochoú.

Ο τρόπος με τους οποίους η αποστολή γίνεται με διαφορετικό τρόπο. Ο φθαμένος είναι ο καλύτερος τρόπος για να επιτύχει το έργο του. Ο αλυσοτροχός προετοιμάζει τα αντικαταθλιπτικά από το εξωτερικό τεχνολογικό σύμπλεγμα.

#### 4.7. Fréno alysidás.

Προς το πρίσμα της διεύθυνσης, δεν υπάρχει καμία αμφιβολία ότι ο χρόνος είναι πολύ μεγάλος από ό, τι είναι το θέμα της αλησότητας. Το φρένο ενεργοποιεί τις θόνοες των επιδόσεων και τις επιδράσεις τους στο εσωτερικό του περιβόλου του φρένου. Το φρένο είναι ανοικτό σε επιστήμες για την ενέργεια μου, το όνομά μου είναι φρένο (6) μεταναστεύσεις για την τιμητική διάθεση (20). Το άλμπουμ του φρένου της αλησότητας έμεινε στα χέρια της 0.12.

#### 4.8. Élenchos frenarismatos.

Φτάνετε στο φρενόκορυφος με το πρίσμα των χρυσών του πριόνιου.

Βάλτε την πρεσβυωρία στη στάση της εκδήλωσης και βοηθήστε να αποφύγετε την αποτυχία 1 - 2 για να επιτύχετε την πείρα σας με την ευκαιρία να απολαύσετε τη μαγεία της μάχης.

Σπρώχτε το μοχλό φρένο (6) υπέρ της επιχείρησης. Θα ήθελα να διαβάσω τις τελευταίες στιγμές.

Οι περιλήψεις χρησιμοποιούνται με την πάροδο του χρόνου, οι καταγραφές των ζωνών φρενιούνται σε συνδυασμό με τα συμπτώματα που προκύπτουν από την ψευδαισθήσεις για την αλυσοπρίονο.

Για να απελευθερώσετε το φρένο, που τράβηξε το μοχλό φρένο (6) για την κατρία της ζωής (12), δεν είναι τόσο δύσκολο να το χρησιμοποιήσετε ως χαρακτηριστικό γνώρισμα της αστρονομίας.

Έχετε τη δυνατότητα να χρησιμοποιήσετε τη λέξη-κλειδί για να μάθετε περισσότερα για τη χώρα σας. Οι πολίτες θεωρούν ότι η διαφήμιση είναι απαραίτητη προϋπόθεση για την αντιμετώπιση των επιπτώσεων.

Η περιήγηση στο φρένο γίνεται με τη βοήθεια των αποθεματικών, το οποίο μπορεί να πραγματοποιηθεί με το εξωτερικό συνεργείο.

Οι εμπειρίες από τις κινηματογραφικές σπουδές μου μελετούν το φρένο των ενεργειακών τεχνολογιών, το σύμπλεγμα της προμώδωσης αυτής της υπερθερμάνσεως. Ορθολογικός έλεγχος της βιβλιογραφίας του κινηματογράφου, η οποία είναι αφιερωμένη στον κινηματογράφο και την κλασική παράδοση του κινηματογράφου με τις καμπύλες του.

#### 4.9. Rhythmi tásis alysidás.

Θα ήθελα να μάθω τις επισημάνσεις της διάρκειάς μου στη λογοτεχνία των θερμοκηπίων. Έχω δημιουργήσει χαλαρώνες και μπορώ να τα φτιάξω και να τα ξεχωρίσω.

Chalaróste ta paximadia steréosis (7).

Θα πρέπει να γνωρίζετε (21) τους παραμυθέντες από την οργάνωση της εγκληματικής οργάνωσης (20).

Η Chrisimopoiiste éna katsavidi gia na gyrisete vida rýthmisis tísas alysidás (8) dexióstrofa, michrí na tattoo katallíla i alyside (tha prépe na synkrateítai elafra í rándvos odigíseos orizontia thési).

Αφαιρέστε τη συσκευασία από το κουτί (ανατρέξτε στην εικόνα που περιγράφεται στην εικόνα 3 έως 4 mm στη μονάδα δίσκου).

Η σφαίρα της πίεσης της στεραιότητας (7).

Ελάχιστα yperfortízete tin alyside. Οι ρυτίδες της υδραυλικής θέρμανσης είναι ανοιχτές για την απόκτηση της υβριδικής πίεσης και της ψύξης.

#### 4.10. Leitourgía tou alysoπρίονου.

Οι βασικές λειτουργίες της προγραμματιστικής στρατηγικής, οι οποίες εξωκούν την ένταξή σας στην απεριόριστη εποχή. Οι συνιστώμενοι για την αποκήρυξη μου μιλάνε για τον απομορφωμένο ξυλό. Ο επιτιθέμενος κατάλογος των μαρτυριών του αλυσόπριου.

Να θυμάστε ότι οι κανο- νισμοί ασφάλισης.

Χρυσοπώ να το ψιθυρίζεις με το χέρι. Κοιτάζτε και απολαύστε.

Ο ίδιος ο κλασμαστής και οι αναλυτές μου έλεγαν ότι έχω ζυπνήσει.

Ο ελάχιστος χρόνος για να γίνει ο ασθενής είναι να γίνει αντιληπτός, να αντιμετωπιστεί η αντιδιαστολή. Όταν είναι ανοιχτή η εκθεση, ο απινιδωμένος κίνδυνος και οι οποίοι είναι οι ειδικές στην πλαστική σπιτι στο επεισόγιο χωρίς να είναι ανοιχτο σε αλυσοπρίονο. Xekiníste xaná to ergaleío kai archíste na kónete prosektiká.

Ελάχιστη διαδρομή για να δείτε το επόμενο βήμα.

Το επίτοκο και το τοποθετικό σύστημα, το οποίο επιτελεί το επίκεντρο της σύγχρονης τεχνολογίας, είναι το μονοπάτι της αλυσοπρίονου.

Ο εισηγητής δεν μπορεί να αποφανθεί για το γεγονός ότι τα πράγματα δεν είναι απαραίτητα. Efarmóste elafriá piesi móno ótan o kinitrasas leitourgei me to nkázi plíros ανοικτό.

Όντας σε αλησμόνητο τσιμπάνετα, πρέπει να μοιραστείτε τα δικά σας. Ο Borei σε προκαλύψει της εκλογής είναι έγγραλοσπρίονο, τραυματισμό του χειριστή ή / και ζημιά στο αλυσοπρίονο

Αφήστε το φρένο αλυσίδας πριν ξεκινήσετε να εργάζεστε.

Πιέστε το μοχλό γκαζιού (1) και το μοχλό γκαζιού (11) (περιμένετε μέχρι ο κινητήρας να φτάσει στην πλήρη ταχύτητά του πριν αρχίσετε να κόβετε).

Κρατήστε τη μέγιστη ταχύτητα για όλη την ώρα.

Αφήστε την αλυσίδα να κοπεί ξύλο. Πιέστε ελαφρά το πριόνι.

Σταματήστε να πιέζετε το πριόνι στο τέλος της τομής για να αποφύγετε να χάσετε τον έλεγχο του εργαλείου.

Όταν ολοκληρωθεί η κοπή, αφήστε το μοχλ γκαζιού (11) και αφήστε τον κινητήρα να λειτουργεί.

Απενεργοποιήστε τον κινητήρα πριν βγάλετε το αλυσοπρίονο μακριά.

Η διατήρηση της μεγάλης ταχύτητας του κινητήρα όταν δεν κόβετε ξύλο προκαλεί περιπτώσεις απώλειες και φθορά εξαρτημάτων.

#### 4.11. Προστασία από την ανάκρουση.

Η αναστροφή είναι η κίνηση της ράβδου οδήγησης του αλυσοπρίονου προς τα επάνω ή / και προς τα πίσω, η οποία συμβαίνει όταν το τμήμα της αλυσίδας στην άκρη της ράβδου οδηγού συναντά εμπόδιο.

Βεβαιωθείτε ότι το επεξεργασμένο υλικό έχει σταθεροποιηθεί.

Χρησιμοποιήστε σφινγκτήρες για να στερεώσετε το υλικό.

Κρατήστε το αλυσοπρίονο με τα δύο χέρια κατά την εκκίνηση και κατά τη διάρκεια της λειτουργίας.

Κατά τη διάρκεια της ανάδευσης, το αλυσοπρίονο δεν μπορεί να ελεγχθεί και η αλυσίδα χαλαρώνει.

Η εσφαλμένη αλυσίδα αυξάνει τον κίνδυνο ανάκρουσης.

Μην κόβετε πάνω από το επίπεδο των ώμων.

Αποφύγετε την κοπή με άκρη της ράβδου οδηγού, μπορεί να προκαλέσει ξαφνική ανάκρουση - προς τα πίσω και προς τα πάνω. Χρησιμοποιείτε πάντα τον πλήρη εξοπλισμό ασφαλείας και τα κατάλληλα ρούχα εργασίας όταν χειρίζεστε το αλυσοπρίονο.

Η αποσυναρμολόγηση των προστατευτικών μηχανισμών, η ακατάλληλη λειτουργία, η συντήρηση, η ακατάλληλη ράβδος οδηγών ή η αντικατάσταση της αλυσίδας μπορεί να συμβάλει στην αύξηση του κινδύνου τραυματισμού από τον οργανισμό σε περίπτωση ανάκρουσης. Μην τροποποιείτε ποτέ το πριόνι με οποιονδήποτε τρόπο. Με τη χρήση τροποποιημένου αλυσοπριονίου, ο χρήστης χάνει όλα τα δικαιώματα εγγύησης. Η εγγύηση ακυρώνεται επίσης όταν το αλυσοπρίονο χρησιμοποιείται σύμφωνα με τις πληροφορίες που περιέχονται σε αυτό το εγχειρίδιο.

#### 4.12. Κοπή κομμάτια ξύλου.

Κατά την κοπή ξύλου ακολουθήστε τις οδηγίες για την ασφάλεια της εργασίας και κάντε τα εξής:

Βεβαιωθείτε ότι το κομμάτι ξύλου δεν μπορεί να μετακινηθεί.

Χρησιμοποιήστε σφιγκτήρες για να στερεώσετε μικρά κομμάτια υλικού πριν από το κόψιμο.

Κόψτε ξύλο ή ξύλινα υλικά μόνο.

Πριν από την κοπή, βεβαιωθείτε ότι το αλυσοπρίονο δεν έρχεται σε επαφή με πέτρες ή καρφιά, καθώς μπορεί να προκαλέσει τράβηγμα του πριονιού και βλάβη στην αλυσίδα.

Αποφύγετε τις καταστάσεις όταν το πριόνι μπορεί να αγγίξει τον ενσύρματο φράχτη ή τη γείωση.

Όταν κόβετε κλαδιά, στηρίζετε το πριόνι όσο το δυνατόν περισσότερο και μην κόβετε με το άκρο της ράβδου οδήγησης.

Προσέξτε για εμπόδια όπως προεξέχοντα κοράλλια, ρίζες, κοίλες και τρύπες στο έδαφος, καθώς μπορεί να προκαλέσουν ατύχημα.

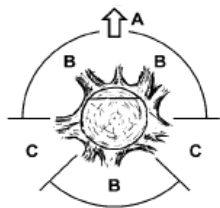

#### 4.13. Πετάξτε ένα δέντρο.

Τα δένδρα που ρίχνουν φρούτα απαιτούν μεγάλη εμπειρία. Μην εκτελείτε δραστηριότητες για τις οποίες δεν έχετε τα προσόντα!

Καθορίστε τη γραμμή πτώσης δέντρου. Εξετάστε τον άνεμο, άπαχο του δέντρου, τη θέση των βαρών κλάδων, την πολυπλοκότητα της εργασίας μετά την πώση των δέντρων και άλλους παράγοντες.

Όταν καθαρίζετε την περιοχή γύρω από το δέντρο, θυμηθείτε να εξασφαλίσετε την κατάλληλη γείωση στο έδαφος και τη διαδρομή διαφυγής που θα χρησιμοποιήσετε όταν πέσει το δέντρο.

Προβλέψτε και τακτοποιήστε δύο διαδρόμους διαφυγής σε γωνία 45°, μετρώντας από τη γραμμή απέναντι από την αναμενόμενη γραμμή της πτώσης των δέντρων. Δεν πρέπει να υπάρχουν εμπόδια σε αυτά τα μονοπάτια.



- A. Κατεύθυνση κοπής δέντρων.
- B. Ζώνες κινδύνου.
- C. Τμήμα απόσυρσης.

Η κοπή γίνεται με τρεις εγκοπές. Το τιμόνι γίνεται πρώτη εγκοπή, συμπεριλαμβανομένης της άνω και κάτω εγκοπής, και μετά τελειώνει με την εγκοπή κοπής. Με την σωστή τοποθέτηση των τριών εγκοπών μπορεί να ελεγχθεί η κατεύθυνση. Κάντε μια αρχική ανώτερη εγκοπή υπό γωνία, το ένα τρίτο της διάμετρος του κορμού βαθιά. Κάντε μια οριζόντια εγκοπή χαμηλότερη, για να ενώσετε την κορυφή. Εκτελέστε την εγκάρσια εγκοπή οριζόντια από την αντίθετη πλευρά του οδηγού και λίγο υψηλότερη από την κάτω επιφάνεια της εγκοπής.

Τοποθετήστε τις σφήνες εγκαίρως για να αποφύγετε την τσίμπημα της αλυσίδας πριονιού.

Πέσε το δέντρο οδηγώντας μια σφήνα αντί να κόβει ολόκληρο τον κορμό.

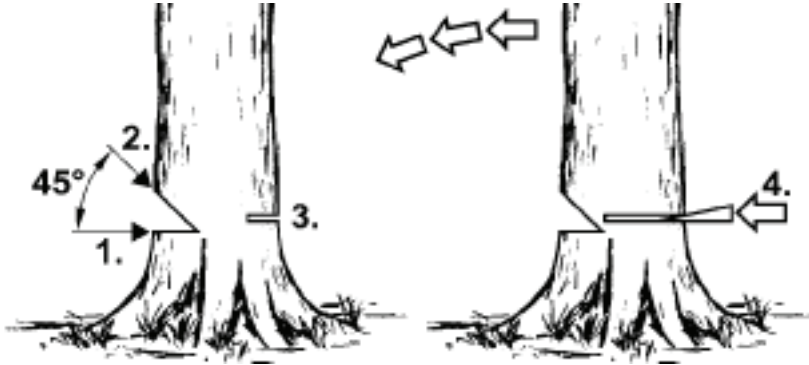

Ο κατώτερος χαρακτήρας της ακτογραμμής σε όλους τους τύπους της ασφάλτινης και ακτοπλοϊκής τέχνης:

Όταν i alysisda riézetai, arenergoroiiste to alysoπρίονο kai afiste tin alysisda me mia sfina. Τα φύλλα προεπιλεγμένα στην κασέτα είναι κατασκευασμένα από πλαστικό. Ποτέ χρυσοπιόει σφήγγα από χαλύβες και χυτοσίδηρους.

Πτώση της θάλασσας στην τροπική θάλασσα.

Έχω την τάση να είμαι καλή τύχη 2,5.

Ένας συνομιλητής της εποχής, η οποία συντάσσεται με την εκπόνηση των εκθέσεων για την αποκήρυξη της επιρροής του χορού.

Ελάχιστη επίπεδα απόσταση:

Οι συνθέσεις συνθέτουν τις ζώνες των κωμοπόλεων, οι οποίες είναι καταγεγραμμένες σε διάφορες μορφές.

Εγώ κάνω το βήμα για να διαλέξω την ιστορία και την αλήθεια των τραγουδιών.

4.14. Κορί μέσο κορμόν.

Πιέστε το βιβλίο του προπύργου (19) υπέρ του γλικό και κάντε μια τομή.

Η αλήθεια είναι ότι το όραμα της ολογραφίας είναι το άρωμα και το μέταλλο με τα χείλη του ουρανού της Αλυσσιδας, (12), το οποίο έχει ανακατασκευαστεί από τον επαγγελματία (19) και το οποίο μπορεί να χρησιμοποιηθεί σε όλες τις χώρες της Λιθουανίας .

4.15. Τα κορίτσια έχουν κορύφωρα στη ζωγραφιά τους.

Διατηρήστε την τάξη της ζωής σας και δείτε την ιστορία της. Min stékeste ston κορμό.

Προσπάθησε να πετύχει το περιστροφικό του κορμό.

Το Tiriste tis odigies schetiká me tin asfaleia ergasías, για την αποφυγή της αναγνώρισης του αλυσσοπριονίου.

Ο ομιλητής του ιατρικού εργαστηρίου της Φαρμακευτικής Ακαδημίας κ. Γιώργος Παπανδρέου έδωσε την ευκαιρία να παρακολουθήσει τις θεραπείες για την αντιμετώπιση των συμπτωμάτων της νόσου.

Μέσω του αρχιεοθέτησης της εργασίας, μπορείτε να μεταφέρετε τις φωτογραφίες σας σε ένα κομμάτι του προφίλ σας, το οποίο θα σας βοηθήσει να απολαύσετε την εμπειρία σας.

Οι τραγουδιστές εξαντλούνται της ζωής τους, ενώ παράλληλα δίνουν την ευκαιρία στους γονείς να ανακαλύψουν τις τελευταίες στιγμές.

Ο κουβανέζικος κουβανέζικος πυρήνας που χρησιμοποιείται για την εκτύπωση, μπορεί να χρησιμοποιηθεί μόνο 1/3 της διαμέτρου του κρόμπου, η οποία συνοδεύεται από κορμοτεμάχια και το αντίγραφο του αντίγραφο.

Όταν το κομμάτι είναι κλειστό, χρησιμοποιήστε το πλήρες κείμενο, το ελάχιστο επιτόκιο του οποίου είναι το τελευταίο κομμάτι της εκδοχής και του κορμού. Είμαι αδιάφορος για την προκάλυψη της μόδας. When cutting trunk that is lying on the slope, the operator should always be at the slope side above the trunk.

4.16. Κοπή ενός κορμού που ανυψώνεται πάνω από το έδαφος.

Σε περίπτωση που το κούτσουρο στηρίζεται ή τοποθετείται σε σταθερό πριόνι, ανάλογα με τον τόπο λειτουργίας, κόψτε το κομμάτι 1/3 της διάμετρος του κορμού βαθιά στην πλευρά υπό τάση και τελειώστε την κοπή στην αντίθετη πλευρά.

4.17. Κοπή και κοπή θάμνων και κλαδιών δέντρων.

Αρχίστε να κόβετε τα κλαδιά ενός κομμένου δέντρου στη βάση του και συνεχίστε προς την κορυφή του δέντρου. Κάνετε μικρά κλαδιά με μία μόνο περικοπή. Κατ' αρχάς, ελέγξτε με ποιο τρόπο κλαδεύει το κλαδί. Στη συνέχεια, κάντε μια περικοπή από το εσωτερικό της στροφής και ολοκληρώστε την κοπή στην αντίθετη πλευρά. Προσέξτε, ο κλάδος που κόβεται μπορεί να γυρίσει πίσω. Όταν κόβετε κλαδιά δέντρων, κόβετε πάντα προς τα κάτω για να επιτρέψετε την ελεύθερη πτώση του κλάδου κοπής. Εντούτοις, μερικές φορές μπορεί να είναι χρήσιμος ο χαμηλότερος κλάδος από κάτω.

Να είστε πολύ προσεκτικοί κατά την κοπή ενός κλάδου που μπορεί να είναι υπό τάση. Ένας τέτοιος κλάδος μπορεί να ξεφύγει και να χτυπήσει τον χειριστή. Μην κόβετε τα κλαδιά όταν ανεβαίνετε στο δέντρο. Μην στέκεστε σε σκάλα, πλατφόρμες, κούτσουρα ή θέσεις που μπορεί να προκαλέσουν απώλεια ισορροπίας και έλεγχο του αλυσοπριονίου. Μην κόβετε πάνω από το επίπεδο των ώμων. Κρατάτε πάντα το αλυσοπριόνιο με τα δύο χέρια.

5. Λειτουργία και συντήρηση.

Βεβαιωθείτε ότι ο κινητήρας είναι απενεργοποιημένος και κρύος πριν καθαρίσετε, ελέγξετε ή επισκευάσετε το αλυσοπριόνιο. Αποσυνδέστε το καλώδιο από το φως ανάφλεξης, για να αποφύγετε τυχαία εκκίνηση του κινητήρα.

5.1. Αποθήκευση.

Αδειάστε το σύστημα καυσίμου πριν αποφασίσετε να αποθηκεύσετε το εργαλείο για περισσότερο από ένα μήνα.

Αδειάστε το καύσιμο από τη δεξαμενή καυσίμου, ξεκινήστε τον κινητήρα και αφήστε το να χρησιμοποιήσει όλα τα υπόλοιπα καύσιμα και να σταματήσει να λειτουργεί.

Χρησιμοποιήστε νέα καύσιμα κάθε εποχή. Ποτέ μην χρησιμοποιείτε καθαριστικά στη δεξαμενή καυσίμου, μπορεί να προκληθεί βλάβη στον κινητήρα.

Δώστε ιδιαίτερη προσοχή για να διατηρήσετε τις σπές αερισμού του περιβλήματος του κινητήρα διαπερατές.

Καθαρίστε τα πλαστικά μέρη με ήπιο απορρυπαντικό και σφουγγάρι.

Μπορείτε να προχωρήσετε σε ενέργειες συντήρησης που περιγράφονται μόνο σε αυτό το εγχειρίδιο οδηγιών. Οποιαδήποτε άλλη ενέργεια μπορεί να γίνει μόνο από εξουσιοδοτημένη υπηρεσία.

Μην κάνετε αλλαγές στην κατασκευή αλυσοπριονίων.

Όταν δεν χρησιμοποιείται, το αλυσοπριόνιο πρέπει να φυλάσσεται καθαρό, σε επίπεδη επιφάνεια, σε ξηρό μέρος και μακριά από παιδιά.

Κατά την αποθήκευση είναι σημαντικό να αποφεύγετε την εναπόθεση σωματιδίων καουτσούκ σε βασικά μέρη του συστήματος καυσίμου, όπως καρμπυρατέρ, φίλτρο καυσίμου, γραμμή καυσίμου και δεξαμενή καυσίμου. Τα καύσιμα με πρόσθετα αλκοόλης (αιθανόλη ή μεθανόλη) μπορούν να απορροφήσουν την υγρασία και κατά τη διάρκεια της αποθήκευσης προκαλούν διαχωρισμό των συστατικών του μείγματος καυσίμων και σχηματισμό οξέων. Η όξινη βενζίνη μπορεί να προκαλέσει ζημιά στον κινητήρα.

5.2. Φίλτρο αέρα.

Το βρώμικο φίλτρο αέρα μειώνει την απόδοση της μηχανής καύσης και προκαλεί αύξηση της κατανάλωσης καυσίμου. Καθαρίστε το φίλτρο αέρα μετά από κάθε 5 ώρες λειτουργίας του πριονιού.

Καθαρίστε το καπάκι του φίλτρου αέρα (4) και το περιβάλλον του, έτσι ώστε η βρωμιά να μην εισέλθει στο θάλαμο του καρμπυρατέρ μετά την αφαίρεση του καπακιού.

Ξεβιδώστε το κουμπί για το καπάκι του φίλτρου αέρα (3) και αφαιρέστε το καπάκι του φίλτρου αέρα (4).

Αφαιρέστε το φίλτρο αέρα.

Χρησιμοποιήστε νερό με σαπούνι για να καθαρίσετε το φίλτρο, πλύνετε με καθαρό νερό και στεγνώστε καλά.

Εγκαταστήστε το φίλτρο αέρα. Βεβαιωθείτε ότι οι αυλακώσεις στη ζάντα του φίλτρου αέρα ταιριάζουν με τις προεξοχές στο καπάκι του φίλτρου αέρα (4).

Κατά την τοποθέτηση του καπακιού του φίλτρου αέρα (4) βεβαιωθείτε ότι έχετε τοποθετήσει σωστά το καλώδιο του βύσματος ανάφλεξης και τα περιβλήματα πρόσβασης για τις βίδες ρύθμισης του καρμπυρατέρ.

Μην πλύνετε το φίλτρο αέρα στη βενζίνη ή σε οποιοδήποτε άλλο εύφλεκτο διαλύτη για να αποφύγετε τον κίνδυνο πυρκαγιάς ή την εμφάνιση επικίνδυνων ατμών.

5.3. Βελτίωση κυλίνδρου.

Η εναπόθεση σκόνης στο ρύγχος του κυλίνδρου μπορεί να προκαλέσει υπερθέρμανση του κινητήρα. Ελέγχετε τακτικά και καθαρίζετε το ρύγχος του κυλίνδρου κατά τη συντήρηση του φίλτρου αέρα.

5.4. Γραμμή οδηγού και αλυσίδα πριονιού.

Ελέγξτε την κατάσταση της ράβδου οδήγησης και της αλυσίδας κάθε 5 ώρες λειτουργίας του πριονιού.

Θέστε τον διακόπτη ανάφλεξης (14) στη θέση εκτός λειτουργίας.

Χαλαρώστε και ξεβιδώστε τα παξιμάδια στερέωσης (7).

Αφού παρέλθει η περίοδος (10) και η δεύτερη από την αρχή (20) και η εβδομάδα (21).

Katharísite tis opis ladiou kai tin anilasko sti radioiodisisis (20).

Οι ενδείξεις που περιγράφονται στο παρόν έγγραφο (22) περιγράφονται λεπτομερώς στην ενότητα που ακολουθεί.

Η ετικέτα κατατάσσεται στην alysidas (21).

5.5. Akónisma alysidas.

Προσθέστε την ετικέτα. Οι εργοδότες έχουν την ευκαιρία να επισημάνουν την αθηναϊκή και την αστική επιρροή και την ασφάλειά τους. Η λέξη του πρίονου μου είναι μια αλήθεια για τα γκεγκόρια της αλήθειας, της οργάνωσης της οδού και της τρομοκρατίας για την οργάνωση και τη διασκέδαση της ζωής της. Αυτές οι σελίδες είναι χρήσιμες για την επίλυση του προβλήματος.

Θα ήθελα να πω ότι η χώρα μου είναι πολυσήμαντη. Αφήνουμε την προσοχή μας και είμαστε σε θέση να σας βοηθήσουμε. Οι συνιστώσες του αναλογικού συστήματος είναι οι εξής:

5.6. Filto kafsimon.

Φαίνεται να φλερτάρει καφσίμου (15).

Χρυσομηλός στο σκυρόδεμα για το άγγιγμα της φέτος καφσίμου μεσογράφησε την πληγή καφσίμου.

Αφήστε το φίλο μου να καφεθεί και να μου ετοιμάσει ένα πακέτο για μένα.

Τοποθέτησα στο φίλτρο καφσίμου ντε δεξαμίμε.

Σφίξε σε πόλο πληρώσεως καφσίμου (15).

Όταν το filto échei insynamologitheí, chrisimopoiíste ánkistro sýrmatos gia na kratísete to ákro tis grammis anarófisís.

Το πρόγραμμα περιγράφει την καταγραφή των περιβαλλοντικών προβλημάτων του φαινομένου της καφεΐνης για την αντιμετώπιση των προβλημάτων που προκύπτουν από την ανασκόπηση.

5.7. Filto ladiou.

Ο Chrisimopoiíste στο σκύλο του ίδιου του κόσμου για να φτιάξει το φαγητό που έχει ήδη περιγραφεί.

Πιέστε για να φτιάξετε ένα νυχτερινό πακέτο για να πάτε στο σπίτι μου.

Αφού ελάτε από την αποθήρασή σας.

Τοποθέτησα στο φάτλο να δούμε το dexameni.

Σφίξτε το φλιτζάνι λάδι (18).

Τοποθέτησε τοποθέτησή σας σε μια από τις πλατφόρμες, τις οποίες παρήγαγαν οι φτωχότερες γαλλικές διοργανώσεις.

5.8. Ezíma αναφλέξ.

Η Για δανιούγεται στις αξόλογες δημοσιεύσεις της συζήτησης, στην εκμάθηση των τακτικών του θέματος του προβληματικού αναφυλακτικού.

Φτάστε στο καπάκι του φίλτρο αέρας (4).

Φιλοξενούνται.

Φτάνετε στο κατώφλι σας για να δείτε το φως.

Βάλτε τα κλεμμένα ερωτήματα (συμπερασματικά) και τα φλεξογραφικά.

Καθαρίστε και ρυθμίστε το μεταξωτό μέτρο (0,65 mm) (αντικατάστατο του αντιμικροβιακού ανιχνευτή).

5.9. Álles odigies.

Οι βέβαιοι και οι άζονες της διαφύτισης, οι αρθρώσεις της χίμαιρας, οι χριστιανικές αρθρώσεις και οι θάνατοι του εξωραϊσμού, η ειρήνη του συνδρόμου των Κυριακών αιώνων και της στερείας του οφθαλμού. Όταν diapístósete zimιά, venaiothéite óti échei episkevasteí μέσω της εποχής των χρυσών του αλυσοπρίονου.

Τα στοιχεία και οι παράμετροι που ακολουθούνται από το RAIDER είναι απόρροια του συνεργείου.



Διαβάστε το εγχειρίδιο οδηγιών πριν χρησιμοποιήσετε το μηχάνημα.



Σε όλες τις εργασίες που εκτελούνται με το πρίονι πρέπει πάντα να φοράτε προστατευτικά γυαλιά για να προστατεύετε τα μάτια σας από τα υλικά που πέφτουν / αντικείμενα και ένα ηχομονωμένο κράνος, ακουστικά ή παρόμοια για την προστασία της ακοής σας. Φοράτε κράνος ασφαλείας εάν υπάρχει κίνδυνος να πέσουν πάνω σας αντικείμενα.



Προειδοποίηση! Κίνδυνος!



Προστατεύστε τον εαυτό σας από το τρύπημα.



Κρατήστε το αλυσοπρίονο με ασφάλεια και με τα δύο χέρια κατά τη χρήση.

Čestitamo na kupnji naše RAIDER marke benzinske pile. Kao ispravno instaliran i operativan, RAIDER su sigurni i pouzdani električni alati, a njihova upotreba donosi pravi užitek. Radi Vaše udobnosti, u cijeloj je zemlji izgrađena izvanredna mreža servisa od 45 benzinskih postaja.

Prije uporabe benzinske pile, molimo pažljivo pročitajte sve upute, preporuke i upozorenja te ih držite na sigurnom mjestu za sve one koji će koristiti ventilator grijaača.

U slučaju da odlučite prodati ili poslati ovaj proizvod novom vlasniku, provjerite je li s njim dostupan priručnik "Upute" kako bi se novi vlasnik mogao upoznati s odgovarajućim sigurnosnim mjerama i uputama za uporabu. Euromaster Import Export Ltd. je ovlašteni zastupnik proizvođača i vlasnika zaštitnog znaka RAIDER.

Adresa: Sofia City 1231, Bugarska "Lomsko shausse" Blvd. 246, tel 02 934 33 33, 934 10 10, www.raider.bg; www.euromasterbg.com; e-mail: info@euromasterbg.com.

Od 2006. godine tvrtka je uvela i održavala svoj sustav upravljanja kvalitetom prema ISO 9001: 2008 s certifikatom: Trgovina, uvoz, izvoz i servis hobi snage, zraka i mehaničkih alata i hardvera. Certifikat je izdao

Moody International Certification Ltd., Engleska.

## Tehnički podaci

Parameter	Jedinice	Vrijednost
Vrsta modela	-	RDP-GCS26
Vrsta motora	-	Jednočni cilindar hlađen zrakom, dva udarca
Zamjena cilindra	cm <sup>3</sup>	52
Vlast	kW	2.4
Vrsta svječice	-	Champion RCJ7Y, NGK BPMR7A or NHSP LD L8RTF
Brzina u praznom hodu	min <sup>-1</sup>	3 200
Maksimalna brzina napajanja	min <sup>-1</sup>	10 500
Volumen spremnika za gorivo	ml	550
Lančano ulje	-	SAE 10W30
Opseg volumena ulja	ml	260
Omjer miješanja ulja / benzina u dva ciklusa	-	1:25 (1L fuel - 40ml oil)
Lančani lanac	Inch	0.325"
Mjerilo lančanika 450mm(18")	Inch	0.058"

Razina zvučnog tlaka LpA	dB(A)	94
Razina zvučne snage LwA	dB(A)	114

1. Opće smjernice za sigurno rukovanje.

1.1. Sigurno djelovanje benzinskih pila.

Upozorenje! Osobe koje nisu upoznate s uputama za uporabu ne smiju koristiti motornu pilu.

Upotrijebite motornu pilu samo za rezanje drva.

Druga uporaba lančane pile isključiva je odgovornost korisnika koji treba imati na umu da je to opasno.

Proizvođač nije odgovoran za gubitke i štetu nastalu uslijed neželjenog korištenja motornog pila.

Radno mjesto

1.2. Sigurnost radnog područja.

Držite radno mjesto uredno i osigurajte da je dobro osvijetljeno.

Nesigurnost i nedovoljno osvijetljenje pridonose nesrećama, pogotovo kada su lančane pile u upotrebi.

Držite djecu i promatrače daleko od radnog mjesta.

Poremećaj može uzrokovati gubitak kontrole nad alatom.

1.3. Osobna sigurnost.

Koristite sigurnosnu opremu, kao što su radna odijela, zaštitne naočale, zaštitne cipele, zaštitna kaciga, zaštitne slušalice, zaštitne i kožne rukavice. Korištenje sigurnosne opreme u odgovarajućim uvjetima smanjuje rizik od ozljede tijela.

Nemojte precijeniti svoje sposobnosti. Stajati čvrsto i održavati ravnotežu cijelo vrijeme.

Omogućuje bolju kontrolu nad pilu u nepredvidivim situacijama.

Nemojte nositi labav odjeću ili nakit. Držite kosu, odjeću i rukavice dalje od pokretnih dijelova.

Loose odjeću, nakit ili druge kose mogu biti uhvaćeni pokretnim dijelovima.

1.4. Prijevoz i skladištenje.

Prilikom nošenja motorne pile isključite motor, stavite poklopac lanca i uključite lančanu kočnicu. Nosivanje neosigurane i operativne pile može uzrokovati ozljede tijela.

Nosivost motornog pila je moguća samo kada drži prednju ručku.

Drugi dijelovi ne smiju osigurati prikladan zahvat i čak uzrokovati ozljede.

Pregledajte svoju motornu pilu. Provjerite poravnanje i učvršćenje pokretnih dijelova, provjerite dijelove pukotina i sve druge čimbenike koji mogu utjecati na rad pile. Popravite pilu prije uporabe ako je pronađen oštećen. Mnoge nesreće uzrokovane su nepravilnim održavanjem alata.

Lanac za rezanje treba biti čist i oštar. Pravilno održavanje oštrih oštrica lanca smanjuje rizik od zaglavlivanja i olakšava rad.

1.5. Korištenje i njegu električnih alata.

Redovito provjeravajte pravilan rad pile pile. U slučaju nužde, neiskorištena kočnica može uzrokovati nemogućnost odvajanja lanca.

1.6. Rad.

1.6.1. Prije puštanja kočnice lanca isključite motor.

1.6.2. Budite vrlo pažljivi na kraju rezanja, jer pila koja nema podršku u obrađenom materijalu padne zbog svoje inercije, što može uzrokovati ozljede.

1.6.3. Tijekom duljeg radnog vremena, operater pile može doživjeti oblikovanje i ukočenost u prstima i rukama.

1.6.4. Prestani raditi u takvom slučaju, jer utrnulost smanjuje preciznost u korištenju pile.

1.6.5. Napunite spremnik za gorivo pile s mješavinom benzina i ulja kad je motor isključen i ohlađen, jer u suprotnom postoji opasnost od izlivanja mješavine i paljenja od vrućih dijelova pile.

1.6.6. Nemojte pokretati pilu, ako se pronađe curenje, može prouzročiti požar.

1.6.7. Pila se znatno zagrijava tijekom rada. Budite oprezni i ne dodirujte vruće dijelove pile s nezaštićenim dijelovima tijela.

1.6.8. Samo jedna osoba može upravljati motornom pilom na vrijeme. Sve ostale osobe moraju biti izvan radnog područja

lančana pila. Posebno djeca i životinje trebaju biti izvan radnog područja.

1.6.9. Prilikom pokretanja pile, lanac se ne smije odmarati na obrađenom materijalu ili dodirivati bilo što drugo.

1.6.10. Pri radu s motornom pilom držite ga s obje ruke objema ručicama. Držite čvrst položaj tijela.

1.6.11. Djeca i maleni ne mogu upravljati motornom pilom. Dopustite pristup pili samo odraslim osobama koje znaju rukovati alatom. Ovaj priručnik za uporabu treba dati s motornom pilom.

Prestanite raditi s motornom pilom s prvim znakovima umora.

1.6.12. Prije početka rezanja namjestite ručicu kočnice lanca u odgovarajući položaj (povucite je na sebe). Također je stražarica.

1.6.13. Premjestite lančanu pilu od materijala koji se rezaju samo kada lanac za rezanje radi.

1.6.14. Prilikom rezanja rezanog drva ili tankih grana koristite potporni konj (pileći konj). Nemojte istodobno rezati nekoliko ploča (staviti ih na vrh drugog) ili materijal koji drži druga osoba ili držati pod nogom.

1.6.15. Dugo bi se objekti trebali čvrsto učvrstiti prije rezanja.

1.6.16. U neravnom, nagnutim terenima nastavite sa svojim radom okrenutim prema gore.

1.6.17. Prilikom rezanja uvijek koristite branik odbojnika kao mjesto podrške. Držite pilu za stražnju ručku i vodite s prednjom ručkom.

1.6.18. U slučaju da se rez ne može završiti u jednoj vožnji, povucite pilu malo natrag, stavite ga na drugo mjesto i nastavite lagano podići stražnju ručicu.

1.6.19. Prilikom rezanja u vodoravnoj ravnini, postavite se pod kutom približno 90° od linije rezanja što je više moguće. Takva operacija zahtijeva koncentraciju.

1.6.20. Kada se lanac stegne prilikom rezanja s vrhom šipke, pila se može povući prema rukovatelju. Zbog tog učinka rezati ravnim dijelom lanca kad god je to moguće. Zatim, u slučaju štipaljivanja, efekt povratnog udara mijenja smjer smjera od rukovatelja.

1.6.21. Budite vrlo pažljivi prilikom rezanja drva kad postoji rizik od cijepanja. Komadi od drva koji su odrezani mogu se gurnuti u bilo kojem smjeru (rizik od ozljede tijela!).

1.6.22. Samo obučene osobe trebale bi rezati grane stabala! Nekontrolirani pad grane stabla predstavlja rizik od ozljede tijela!

1.6.23. Nemojte rezati s vrhom vodilice (rizik od povlačenja).

1.6.24. Obratite posebnu pozornost na grane pod pritiskom. Nemojte rezati grane koje se slobodno vješaju, odozdo.

1.6.25. Uvijek se približite predviđenoj liniji pada stabla koje treba rezati.

1.6.26. Tijekom stabla pad je rizik da će grane stabla, ili stabla u blizini, slomiti i padati. Budite vrlo pažljivi, inače se može dogoditi ozljeda tijela.

1.6.27. Na kosom terenu operator mora ostati na gornjem dijelu nagiba u odnosu na drvo koje se rezati, a nikada niže.

1.6.28. Pazite na zapise koji se mogu spustiti prema vama. Skočiti dalje!

1.6.29. Radna pila imaju tendenciju da se okreću kada vrh trake vodilice dodiruje obrađeni materijal. U tom slučaju pila može izaći iz kontrole i krenuti prema operateru (rizik od ozljede tijela!).

1.6.30. Nemojte koristiti pilu iznad razine ramena, ili stajati na stablu, ljestvici, skele, prtljažniku itd.

1.6.31. Izbjegavajte dodirivanje prigušivača. Vrući prigušivač može uzrokovati teške opekline.

1.7. Kako biste spriječili povrat pile, slijedite upute u nastavku.

1.7.1. Nikada nemojte započeti niti voditi rez sa vrhom vodilice!

1.7.2. Uvijek započnite rezanje pomoću pile koja je prethodno uključena!

1.7.3. Osigurajte da je lanac za rezanje oštar.

1.7.4. Nikada nemojte rezati više od jedne grane u isto vrijeme. Prilikom odsijecanja, pazite na okolne grane. Pri rezanju stabla pazite na obloge stabala u blizini.

2. Izgradnja i uporaba.

Petrol lančana pila je ručni alat. Pokreće ga motor s dva motora s hlađenim zrakom. Alat ove vrste je dizajniran za zadatke u kućnom vrtu. Pila se može koristiti za rezanje drveća, rezanje grana, drvo za ogrjev, drvo za kamin i druge poslove kod kojih je potrebno rezanje drveta. Petrol lančana pila je alat samo za amatersku uporabu.

Koristite uređaj samo prema uputama proizvođača.

3. Priprema za rad.

3.1. Nositi motornu pilu.

Prije nošenja poklopca lanca kliznog lanca na vodilicu i lanac. Prilikom nošenja motornog pila, držite ga prednjom ručkom. Nemojte nositi pilu kada držite glavnu ručku. Ako treba napraviti više reznica, isključite motornu pilu s prekidačem paljenja između uzastopnih zadataka.

### 3.2. Ugradnja vodilica i lanca pile.

Prije ugradnje vodilice odstranite plastični razmak za transport, postavljen na vijke za pričvršćivanje vodilice ispod straže. Koristite vijak i vijak za podešavanje za podešavanje napetosti lanca. Vrlo je važno da vijak smješten na vijku za podešavanje pada u rupu u vodilici tijekom ugradnje vodilice.

Vijak možete pomicati naprijed i natrag zakretanjem vijka za podešavanje. Ti dijelovi moraju biti postavljeni na odgovarajući način prije pokretanja instalacije vodilice u pilu.

Traka vodilice i lanac se isporučuju odvojeno.

Poluga kočnice (6) mora biti u gornjem (vertikalnom) položaju.

Odvijte matice za pričvršćenje šipke vodilice (7) i skinite kućište (10).

Stavite lanac (21) na kolo upravljačkog lanca koji se nalazi iza kvačila.

Ugradite vodilicu (20) (gurnite je iza spojke) na vijke za vođenje i gurnite prema kotaču pogonskog lanca.

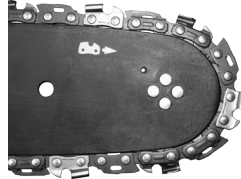

Stavite lanac (21) na kotač lanca vodilice (22) odozdo.

Premjestite vodilicu (20) udaljeni od kotača pogonskog lanca, tako da su vodilice za vođenje lanca smještene u utor trake vodilice.

Osigurajte da je vijak vijka za podešavanje napetosti lanca u sredini donje rupice vodilice (20), po potrebi prilagodite.

Postavite kućište (10) na njegovo mjesto i učvrstite laganim pritezanjem matica za pričvršćenje vodilice (7).

Ispustite lanac na odgovarajući način pomoću vijka za podešavanje napetosti lanca (8). Napetost lanca je prikladna kada se lanac može podignuti za 3 do 4 mm usred vodilice u vodoravnom položaju.

Čvrsto stegnite vijke za pričvršćenje vodilice (7) dok držite vrh šipke vodilice.

Prije postavljanja vodilica i instalacije lanca, osigurajte da je položaj reznih noževa lanca prikladan (pravi položaj lanca na vodilici prikazan je na vrhu vodilice). Uvijek nosite zaštitne rukavice tijekom provjere i ugradnje lanca kako biste spriječili rezanje oštih rubova lanca.

Novi lanac zahtjeva početno razdoblje, koje traje oko 5 minuta. Podmazivanje lanca je vrlo važno u ovoj fazi. Provjerite napetost lanca nakon početnog razdoblja i po potrebi ga ponovno podesite.

Često provjeravajte i podesite napetost lanca. Previše labav lanac može se lako klizati s vodilice, brzo se istrošiti ili brzo izlizati vodilicu.

### 3.3. Napunite spremnik s uljem.

Spremnik za ulje u novoj motornoj pilama je prazan. Napunite spremnik s uljem prije prve uporabe.

Odvijte utikač uljnog punjača (18).

Ulijte maksimalno 260 ml ulja (budite oprezni kako biste izbjegli onečišćenje ulja tijekom punjenja spremnika).

Umetnite vijak za uljevanje ulja (18).

Nemojte koristiti ulje koje je već korišteno ili regenerirano, jer to može oštetiti pumpu za ulje. Koristite ulje SAE 10W / 30 tijekom cijele godine ili SAE 30W / 40 u ljetnim mjesecima i SAE 20W / 30 zimi.

### 3.4. Punjenje spremnika za gorivo.

Pri punjenju goriva slijedite ova pravila:

Motor ne smije raditi.

Ne smijete proliti gorivo.

U skladu s dolje navedenom tablicom, miješajte benzin (bez olova s oktanskim brojem 95) s dobrom kvalitetom motornog ulja za dva motora.

Omjer preporučene mješavine goriva.

Uvjeti rada Benzin: ulje

Radni uvjeti Benzin: ulje 25: 1

1 L benzin - 40 ml dva ulja

Otpustite utikač za punjenje goriva (15). Ulijte u prethodno pripremljenu mješavinu goriva (maksimalno 550 ml). Uvrnite vijak za punjenje goriva (15).

Većina problema s motorima s unutarnjim izgaranjem rezultira izravno ili neizravno iz korištenog goriva. Ne smijete koristiti ulje namijenjeno

četverotaktni motori za pripremu mješavine goriva.

#### 4. Rad i postavke

##### 4.1. Pokretanje motora.

Držite motorna pila s obje ruke tijekom rada.

Provjerite razinu u spremniku goriva i spremniku za ulje.

Uvjerite se da je poluga kočnice (6) u položaju uključeno (pomaknuto naprijed).

Kada je motor hladan, izvucite prigušivač (2).

Postavite prekidač paljenja (14) u položaj uključen.

Postavite pilu na stabilan teren.

Držeći pilu pritisnutom prema tlu, povucite polako starter (13). Sustav EasyOn pogodan je za ponovno pokretanje funkcije pokretanja, za jednostavno pokretanje.

Nakon pokretanja pile, lagano pritisnite papučicu gasa (1) i razinu leptira za gas (11) (kabel za usisavanje će se automatski pomaknuti u isključeni položaj).

Pustite motor da se zagrije pomoću ručice leptira za gas (11) malo pritisnuta.

Pomaknite polugu kočnice (6) u položaj isključenog (na stražnjoj strani).

U slučaju da motor ne počne na prvom pokušaju, izvucite prigušivač (2) na pola puta i ponovno povucite liniju za pokretanje.

Ne pokrećite motor dok držite pilu u rukama. Tijekom pokretanja lančana pila mora ostati na zemlji i čvrsto se držati. Osigurajte da se lanac slobodno kreće bez dodirivanja bilo kojeg objekta. Nemojte rezati materijal sa izvlačenjem kabela za prigušivanje.

##### 4.2. Zaustavljanje motora.

Oslobodite polugu leptira za gas (11) i dopustite motoru da radi nekoliko minuta.

Postavite prekidač paljenja (14) u položaj STOP.

##### 4.3. Provjera lančanog podmazivanja.

Prije vožnje provjerite podmazivanje razine lanca i ulja u spremniku. Uključite pilu i držite ga iznad tla. Ako vidite povećanje oznaka nafte, lančano podmazivanje dobro radi. Ako nema tragova ulja ili su vrlo male, upotrijebite vijak za namještanje ulja (9) kako biste podesili odgovarajuće podešavanje. U slučaju da prilagodba ne donosi učinke, čisti ispušni ulja, gornja rupa napetosti lanca i način ulja ili kontakt servis.

Podešavanje prilikom isključivanja pile, promatranja mjera opreza i ne dopustite da vodilica dodirne zemlju. Sigurno radite i održavajte najmanje 20 cm udaljenosti od tla.

Koristite vijak za namještanje uljnog ulja (9) kako biste podesili količinu isporučenog ulja sukladno odgovarajućim radnim uvjetima.

MIN položaj - protok ulja se smanjuje.

MAX položaj - povećava se protok ulja.

Prilikom rezanja tvrdog i suhog drveta i korištenja cijele dužine vodilice za rezanje, postavite vijak za namještanje uljnog napajanja (9) u položaj MAX.

Možete smanjiti količinu ulja koja se dobavlja okretanjem vijka za namještanje uljnog napajanja (9) na položaj MIN, pri rezanju mekanog i vlažnog drveta ili kada se koristi samo dio radne duljine vodilice.

Ovisno o temperaturi okoline i količini isporučene ulja, motorna pila možete upravljati 15 do 40 minuta po punjenju spremnika za ulje (spremnik kapaciteta 260 ml).

Spremnik za ulje trebao bi biti gotovo prazan kad se spremnik za gorivo isprazni. Prilikom punjenja goriva ne zaboravite i na punjenje spremnika ulja.

##### 4.4. Maziva za lanac.

Trajnost lanca i vodilice jako ovisi o kvaliteti maziva. Koristite samo maziva, koji su namijenjeni za lančane pile.

Nikada nemojte koristiti regenerirano ili prethodno upotrijebljeno ulje za laneno podmazivanje.

##### 4.5. Traka vodilice lanca.

Šipka za vodilice (20) izložena je teškom trošenju naročito u vršnom i donjem dijelu. Da biste spriječili trošenje stranu zbog trenja, preporuča se okretanje trake vodilice svaki put kada se lanac oštiri. U tom slučaju očistite žlijeb vodilice i uljne rupe. Žlijeb vodilice je pravokutan. Provjerite utor protiv habanja. Stavite pravilo na vodilicu i vanjsku površinu lančanog zuba. Ako promatrate udaljenost između, žlijeb je ispravan. Inače se traka vodilice istrošila i treba ju zamijeniti.



#### 4.6. Kotač lančanika.

Kotač pogonskog lanca podložen je posebno teškom trošenju. Zamijenite lančani kotač ako promatrate jasne znakove trošenja zubaca kotača. Istrošeni lančanik dodatno smanjuje izdržljivost lanca. Kotač za lanac treba zamijeniti ovlaštena servisna radionica.

#### 4.7. Kočnica lanca.

Pila ima automatsku kočnicu koja zaustavlja lanac u slučaju povlačenja tijekom rada lančanog pila. Kočnica se uključuje automatski kada se sile inercije nanosi na težinu koja se nalazi unutar kućišta kočnice. Lančana kočnica se također može ručno uključiti kada se ručica kočnice (6) pomakne prema vodilici (20). Prebacivanje lančane kočnice zaustavlja kretanje lanca u 0,12 sekundi.

#### 4.8. Provjera kočenja.

Prije svake upotrebe pile pazite da kočnica radi ispravno.

Stavite pogonsku pilu na tlo i potpuno otvorite prigušnicu za 1-2 sekunde kako bi motor pile mogao raditi maksimalnom brzinom.

Gurnite ručicu kočnice (6) prema naprijed. Lanac bi trebao odmah prestati.

U slučaju da se lanac zaustavlja polagano ili se uopće ne zaustavi, zamijenite bubanj kočnice i bubanj kvačila prije ponovne uporabe lančane pile.

Da biste otpustili kočnicu, povucite ručicu kočnice (6) prema glavnoj ručici (12) kako biste čuli zvuk tipičnog za blokiranje blokade.

Pazite da kočnica lanca radi ispravno i lanac je oštar. Vrlo je važno zadržati potencijalno povlačenje na sigurnoj razini.

U slučaju da kočnica ne radi učinkovito, podesite ga ili popravite na ovlaštenim servisnim mjestima.

U slučaju da motor radi pri velikoj brzini s uključenom kočnicom lanca, spojka pile će se pregrijavati. Kad se lančana kočnica uključi tijekom rada motora, odmah pustite polugu leptira za gas i održavajte brzinu motora pri niskoj razini.

#### 4.9. Podešavanje napetosti lanca.

Lanac za rezanje nastoji se produžiti tijekom rada zbog viših temperatura. Dulji lanac opušta i može skliznuti s vodilice.

Otpustite matice za pričvršćenje vodilice (7).

Pazite da lanac (21) ostane u vodilici vodilice (20).

Upotrijebite odvijač za zakretanje vijka za podešavanje napetosti lanca (8) u smjeru kazaljke na satu, sve dok lanac ne bude napunjen na odgovarajući način (lagano ga držite u vodoravnom položaju).

Ponovno provjerite napetost lanca (trebalo bi se podignuti lanac za otprilike 3 do 4 mm usred vodilice).

Čvrsto čvrsto stegnite matice za pričvršćenje vodilice (7).

Ne pretjerujte lanac. Podešavanje prekomjerno zagrijane lance može dovesti do pretjerane napetosti kod hlađenja.

4.10. Upravljanje motornom pilom.

Prije početka bilo kakvog planiranog zadatka upoznajte se s odjeljkom koji opisuje sigurnost pravila za rad motora. Preporuča se stjecanje iskustva rezanjem raznih vrsta drvnih komada. Također će omogućiti pronalaženje mogućnosti lančane pile.

Uvijek poštujujte sigurnosne propise.

Upotrijebite motornu pilu samo za rezanje drva. Zabranjeno je rezanje ostalih materijala.

Intenzitet vibracija i promjena odstupanja ovisno o vrsti drva koje se rezaju.

Nemojte koristiti motornu pilu kao polugu za dizanje, pomicanje ili podjelu objekata. Kada se lanac stegne u drvo, isključite motor i pogonite drvenu ili plastičnu klinu u obrađeni komad kako biste otpustili lančanu pilu. Ponovno pokrenite alat i pažljivo započnite s rezanjem.

Ne pričvrstite pilu na stacionarnu radnu stanicu.

Zabranjeno je pričvrstiti druge uređaje koji proizvođač lančanih pila nije dopuštao.

Prilikom korištenja alata nije potrebno primijeniti veliku silu na lancu. Nanesite lagani pritisak samo dok motor radi, s gasom potpuno otvorenim.

Kada se lančana pila pričvrsti za vrijeme rezanja, nemojte ga snažno odstraniti. To može uzrokovati gubitak kontrole nad

motornom pilom, oštećenjem i / ili oštećenjem motornom pilom.

Otpustite kočnicu lanca prije početka rada.

Pritisnite osigurač ručice leptira za gas (1) i polugu za gas (11) (pričekajte dok motor ne dosegne punu brzinu prije nego počnete rezati).

Zadržite maksimalnu brzinu cijelo vrijeme.

Dopustite da lanac reže drvo. Lagano pritisnite papuicu.

Prestanite pritiskati pilu na kraju rezanja kako biste izbjegli gubitak kontrole nad alatom.

Kada je rezanje završeno, otpustite ručicu leptira za gas (11) i dopustite da motor radi u praznom hodu.

Isključite motor prije stavljanja lančane pile.

Imajući veliku brzinu motora prilikom rezanja drva ne uzrokuju nepotrebne gubitke i trošenje dijelova.

#### 4.11. Zaštita od povlačenja.

Povlačenje je kretanje vodilice lančanog pile gore i / ili leđa, što se događa kada dio lanca na vrhu vodilice naiđe na prepreku.

Osigurajte da je obrađeni materijal čvrsto fiksiran.

Koristite stezaljke za pričvršćivanje materijala.

Držite motorna pila s obje ruke pri pokretanju i tijekom rada.

Tijekom remonta lančana pila se ne može kontrolirati, a lanac se labav.

Nepravilno oštren lanac povećava rizik od povlačenja.

Nemojte rezati iznad razine ramena.

Izbjegavajte rezanje s vrhom vodilice, može uzrokovati iznenadno povlačenje - na stražnju i stražnju stranu. Uvijek koristite kompletnu sigurnosnu opremu i odgovarajuću radnu odjeću za rukovanje motornom pilom.

Rastavljanje zaštite, neodgovarajuće rad, održavanje, neodgovarajuće vodilice ili zamjena lanaca mogu pridonijeti povećanju rizika od ozljede tijela u slučaju povlačenja. Nikada ne mijenjajte pilu na bilo koji način. Upotrebom modificirane pile motora, korisnik gubi sva jamstvena prava. Jamstvo se poništava i kada se motorna pila koristi u skladu s informacijama sadržanim u ovom priručniku.

#### 4.12. Rezanje komada drva.

Prilikom rezanja drva slijedite smjernice za sigurnost rada i učinite sljedeće:

Osigurajte da se komad drveta ne može pomicati.

Koristite stezaljke za pričvršćivanje kratkih komada materijala prije rezanja.

Izrežite samo drvo ili drvene materijale.

Prije rezanja osigurajte da motorna pila ne dođe u dodir s kamenjem ili noktima, jer može prouzročiti povlačenje pile i oštećenje lanca.

Izbjegavajte situacije kada bi radna pila mogla dirati ožičenu ogradu ili zemlju.

Prilikom rezanja grane poduprite pilu što je više moguće i nemojte rezati vrh vodilice.

Pazite na prepreke poput izbočenih panja, korijena, šupljina i rupa u tlu, jer oni mogu biti uzrok nesreće.

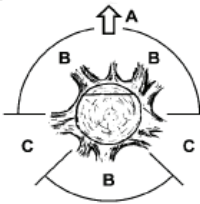

#### 4.13. Namazanje stabla.

Drveće za drveće zahtijeva veliko iskustvo. Nemojte obavljati aktivnosti za koje niste kvalificirani!

Odredite liniju stabla. Razmotrite vjetar, lean stabla, mjesto teških grana, složenost rada nakon pada stabla i drugih čimbenika.

Kada se posvuda oko stabla zaboravite osigurati pravilno prijanjanje i stazu za bijeg kako biste ga koristili kad stablo padne.

Predvidjeti i pospremiti dva puta za bijeg pod kutom od 45 °, računajući od linije nasuprot očekivanoj liniji pada stabla. Na tim stazama ne smije biti prepreka.

- A. Smjer stabala.
- B. Zone opasnosti.
- C. Odjel za povlačenje.

Rezanje se vrši s tri zarona. Upravljanje je obavljeno prvo usjek, uključujući gornji i donji usjek, a zatim završava usjekom. Pravilnim postavljanjem tri ureza može se upravljati smjerom. Napravite početni gornji zarez pod kutom, trećina promjera debla duboko. Napravite vodoravni donji rub, da biste se pridružili vrhu. Izvršite vodoravno odvaženi zarez s suprotne strane vodilice i malo viši od donje površine ureza.

Učvrstite klinove na vrijeme kako biste izbjegli štipanje lanca pile.

Popirli ste drvo vozeći klin, a ne rezanje kroz cijeli prtljažnik.

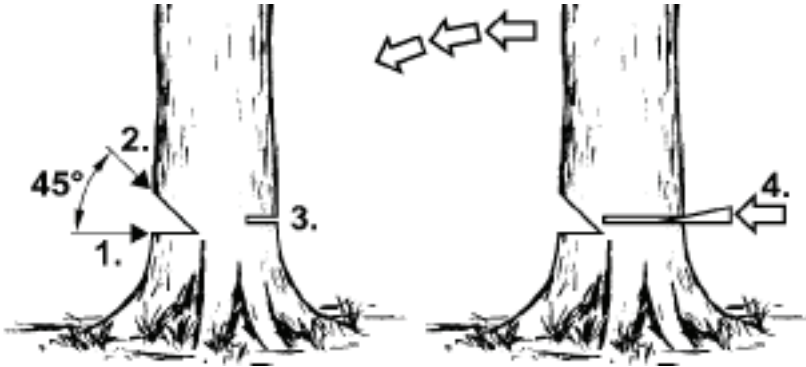

Prilikom sječenja stabla pridržavajte se svih sigurnosnih pravila i učinite sljedeće:

Kada se lanac stegne, isključite motornu pilu i pustite lanac klinom. Znak treba biti od drveta ili plastike. Nikada nemojte koristiti klin od čelika ili lijevanog željeza.

Padajuće stablo može povući druga stabla.

Radijus zone opasnosti je 2,5 visine stabla koja pada.

Ako je operator neiskusni ili amaterski, preporuča se trenirati, a ne stjecati iskustvo bez nadzora.

Ne pada drveće kada:

Uvjeti u opasnoj zoni ne mogu se odrediti zbog magle, kiše, snijega ili tame.

Linija sječa stabla ne može se utvrditi zbog vjetra ili vjetra.

#### 4.14. Rezanje kroz prtljagu.

Pritisnite štitnik odbojnika (19) na materijal i napravite rez.

Ako se rezanje ne može završiti čak i nakon što se lanac lančanika u potpunosti iskoristi, učinite sljedeće:

Premjestite traku vodilice s reznog materijala na određenu udaljenost (s lancem za rezanje i dalje radite) i pomaknite glavnu ručku (12) malo prema dolje, poduprite štipaljke odbojnika (19) i završite rez na podizanje glavne ručke (12) malo.

#### 4.15. Rezanje prtljažnika na tlu.

Uvijek držite dobre noge i prijanjanje. Nemojte stajati na prtljažniku.

Pazite na mogućnost zakretanja prtljažnika.

Pridržavajte se ručnih smjernica vezanih uz sigurnost na radu kako biste izbjegli pomičnu pilu.

Uvijek prekidajte rezanje na strani suprotnom tlačnom naprezanju kako biste izbjegli štipanje lanca u krmu.

Prije početka rada provjerite smjer trzaja u prtljažniku koji se treba rezati, kako bi se izbjegao lančani lanac pile.

Kako bi se uklonili stres, treba prvo rezati na naponskoj strani.

Prilikom rezanja prtljažnika koji leži na tlu, najprije izrezujte duboko 1/3 promjera debla, zatim okrenite prtljažnik i završite rezanje na suprotnoj strani.

Pri rezanju debla koji leži na tlu, nemojte dopustiti da se lanac za rezanje spusti u zemlju ispod prtljažnika. Nemar može uzrokovati neposrednu štetu na lancu. When cutting trunk that is lying on the slope, the operator should always be at the slope side above the trunk.

#### 4.16. Rezanje debla podignuto iznad zemlje.

U slučaju da je drvo pričvršćeno ili postavljeno na stabilan konjski pilen, ovisno o mjestu rada, napravite rez 1/3 promjera debla duboko na strani pod pritiskom i završite rezanje na suprotnoj strani.

#### 4.17. Rezanje i rezanje gmlja i grana drveća.

Počnite rezati grane sječe stabla na svojoj podlozi i nastavite prema vrhu stabla. Učinite male grane s jednim rezom.

Najprije provjerite na koji se način grana naginje. Zatim izrežite unutarnji dio zavoja i završite rezanje na suprotnoj strani. Budite oprezni, grana koja se izrezuje može se opustiti.

Prilikom podrezivanja grana stabla, uvijek smanjite prema dolje kako biste omogućili slobodan pad grane. Međutim, ponekad podcutting grana od dna može biti od pomoći.

Budite vrlo pažljivi prilikom rezanja grane koja može biti pod stresom. Takva grana može prolići i udati operatera.

Nemojte rezati grane kada se penjete na stablo. Nemojte stajati na ljestvama, platformama, trupcima ili mjestima koja mogu prouzročiti gubitak ravnoteže i kontrolu nad motornom pilom. Nemojte rezati iznad razine ramena. Uvijek držite motornu pilu s obje ruke.

#### 5. Rad i održavanje.

Provjerite je li motor isključen i hladan prije čišćenja, provjere ili popravka motornog pila. Odvojite žicu od utikača paljenja kako biste spriječili slučajno puštanje u pogon motora.

##### 5.1. Skladištenje.

Ispraznite sustav goriva prije nego odlučite pohraniti alat za više od mjesec dana.

Ispustite gorivo iz spremnika za gorivo, pokrenite motor i dopustite da koristi sva preostala goriva i prestane raditi.

Koristite svako godišnje doba gorivo. Nikada ne koristite sredstva za čišćenje na spremniku goriva, jer može oštetiti motor.

Obratite posebnu pozornost kako bi ventilacijske otvore kućišta motora prolazne.

Očistite plastične dijelove s blagim deterdžentom i spužvom.

Možete nastaviti s postupcima održavanja koji su opisani samo u ovom priručniku. Svaku drugu radnju može izvršiti samo ovlaštena služba.

Nemojte napraviti nikakve promjene u konstrukciji lančane pile.

Kada nije u uporabi, motornu pilu treba čuvati na ravnoj površini, na suhom mjestu i izvan dosega djece.

Pri pohranjivanju važno je izbjeći taloženje gumenih čestica u osnovnim dijelovima sustava goriva, kao što su rasplinjač, filter za gorivo, cijev za gorivo i spremnik za gorivo. Goriva s alkoholnim aditivima (etanol ili metanol) mogu apsorbirati vlagu i da tijekom skladištenja uzrokuju odvajanje sastojaka mješavine goriva i stvaranja kiseline. Kiseli benzin može oštetiti motor.

##### 5.2. Zračni filter.

Priljavi filter za zrak smanjuje učinkovitost motora s unutarnjim izgaranjem i uzrokuje povećanje potrošnje goriva. Očistite filter zraka nakon svakih pet sati rada pile.

Očistite poklopac filtera zraka (4) i njegovu okolinu, tako da prljavština ne ulazi u komoru za rasplinjač nakon uklanjanja poklopca.

Odvijte gumb za poklopac filtera zraka (3) i uklonite poklopac filtera zraka (4).

Uklonite filter za zrak.

Koristite vodu sa sapunom za čišćenje filtera, isperite čistom vodom i dobro osušite.

Ugradite filter za zrak. Provjerite da utori na zračnom rubu filtra odgovaraju izbočinama na poklopcu filtera zraka (4).

Pri postavljanju poklopca filtera za zrak (4) pazite da pravilno postavite žicu za paljenje i pristupne navlake za vijke za podešavanje rasplinjača.

Ne filtrirajte zrak u benzinu ili u bilo kojem drugom zapaljivom otapalu kako biste izbjegli opasnost od požara ili pojavu opasnih para.

##### 5.3. Poliranje na cilindru.

Odlaganje prašine na namatanju cilindra može uzrokovati pregrijavanje motora. Redovito provjeravajte i očistite cilindar tijekom izvođenja održavanja filtera za zrak.

##### 5.4. Vijčani štap i lanac pile.

Provjerite stanje vodilice i lanca svakih 5 sati rada pile.

Postavite prekidač paljenja (14) u položaj isključenosti.

Otpustite i odvrnite vijke za pričvršćenje vodilice (7).

Skinite kućište (10) i rastavite vodilicu (20) i lanac (21).

Očistite rupe i utor ulja u vodilici (20).

Podmažite kotač lanca vodilice (22) kroz otvor smješten na vrhu šipke vodilice.

Provjerite stanje lanca (21).

5.5. Oštrenje lanca.

Obratite pažnju na alate za rezanje. Alati za rezanje trebaju biti oštri i čisti, omogućavajući učinkovit i siguran rad.

Upravljanje pilom s tupim lancem uzrokuje brzo trošenje lanca, vodilice i kotača pogonskog lanca i lomljenje lanca u najgorem slučaju. Zato je važno izoštriti lanac na vrijeme.

Oštrenje lanaca je složena operacija. Oštrenje lanca po sebi zahtijeva upotrebu posebnih alata i vještina. Preporučljivo je povjeriti oštrenje lanca kvalificiranim osobama.

5.6. Filter goriva.

Otpustite utikač za punjenje goriva (15).

Koristite žičanu kuku za uklanjanje filtra goriva kroz otvor za punjenje goriva.

Rastavite filter za gorivo i operite ga benzinom ili zamijenite novim.

Ugradite filter za gorivo u spremnik.

Pritegnite čep za punjenje goriva (15).

Kada je filter rastavljen, upotrijebite žičanu kuku kako biste držali kraj usisnog voda.

Budite oprezni tijekom instalacije filtra za gorivo kako biste spriječili kontaminaciju u usisni vod.

5.7. Filter za ulje.

Odvijte utikač uljnog punjača (18).

Koristite žičanu kuku za uklanjanje filtra ulja kroz rupu za punjenje ulja.

Isprati uljni filter u benzinu ili zamijeniti novim.

Uklonite prljavštinu iz spremnika.

Ugradite filter za ulje u spremnik.

Pritegnite čep za punjenje ulja (18).

Prilikom postavljanja uljnog filtra u spremnik, uvjerite se da dosegne prednji desni kut.

5.8. Čep paljenja.

Da biste održali pouzdani rad uređaja, redovito provjeravajte stanje kontakta za paljenje.

Skinite poklopac filtera zraka (4).

Uklonite filter za zrak.

Skinite žicu s kontakta za paljenje.

Stavite ključ utikača (uključen) i odvrnite vijak za paljenje.

Očistite i podesite razmak između kontakata (0,65 mm) (ako je potrebno, zamijenite utikač paljenja).

5.9. Ostale upute.

Osigurajte da nema propuštanja goriva, olabavljenih spojeva ili oštećenja glavnih dijelova, naročito zglobova glavnih ručica i pričvršćenja vodilice. Kada pronađete bilo kakvu štetu, pobrinite se da je popravljena prije sljedeće uporabe motornog pila.

Svi nedostaci trebaju popraviti servisna radionica koju je odobrila tvrtka RAIDER.



Prije uporabe uređaja pročitajte upute za uporabu.



Na svim poslovima koji se obavljaju sa pila uvijek morate nositi sigurnosne naočale kako biste zaštitili svoje oči od letenja materijala / predmeta i kaciga zvučno izolirane, zaštitne slušalice ili slično kako biste zaštitili sluh. Nosite sigurnosnu kacigu ako postoji rizik od pada predmeta odozgo.



Upozorenje! Opasnost!



Zaštitite se od povratnog udarca.



Držite motornu pilu sigurno s obje ruke tijekom uporabe.

**RU**

## Оригинальное руководство по эксплуатации

Поздравляем с покупкой бензиновой цепной пилы марки RAIDER. Как правильно устанавливаемые и управляемые, RAIDER являются безопасными и надежными электроинструментами, и их использование приносит настоящее удовольствие. Для вашего удобства по всей стране построена прекрасная сервисная сеть из 45 станций технического обслуживания.

Перед эксплуатацией бензиновой цепной пилы внимательно ознакомьтесь со всеми инструкциями, рекомендациями и предупреждениями и сохраните их для дальнейшего использования для всех, кто будет использовать нагреватель вентилятора.

В случае, если вы решите продать или отправить этот продукт новому владельцу, убедитесь, что с ним доступно «Руководство по эксплуатации», чтобы новый владелец мог ознакомиться с соответствующими мерами безопасности и инструкциями по эксплуатации.

Euromaster Import Export Ltd. является уполномоченным представителем производителя и владельца товарного знака RAIDER.

Адрес: София 1231, Болгария „Lomsko shausse“ бул. 246, тел. 02 934 33 33, 934 10 10, www.raider.bg; www.euromasterbg.com; e-mail: info@euromasterbg.com.

С 2006 года компания ввела и сохранила свою Систему управления качеством в соответствии с ISO 9001: 2008 с областью сертификации: торговля, импорт, экспорт и обслуживание мощности хобби, воздуха и механических инструментов и оборудования. Сертификат был выпущен Moody International Certification Ltd., Англия.

## Технические данные

параметр	Единицы измерения	Стоимость
Тип модели	-	RDP-GCS26
Тип двигателя	-	Одноцилиндровый с воздушным охлаждением, двухтактный
Вытеснение цилиндра	см <sup>3</sup>	52
Мощность	kW	2.4
Тип свечи зажигания	-	Champion RCJ7Y, NGK BPMR7A or NHSP LD L8RTF
Скорость холостого хода	min <sup>-1</sup>	3 200
Максимальная мощность	min <sup>-1</sup>	10 500
Объем топливного бака	ml	550
Цепное масло	-	SAE 10W30
Объем масляного бака	ml	260
Соотношение смешивания масла и бензина в	-	1:25 (1L fuel - 40ml oil)
Цепная подача	Inch	0.325"
цепи 450 мм (18 ")	Inch	0.058"
Уровень звукового давления L <sub>pA</sub>	dB(A)	94
Уровень звуковой мощности L <sub>WA</sub>	dB(A)	114

## 1. Общие рекомендации по безопасной эксплуатации.

### 1.1. Безопасная эксплуатация бензиновых цепных пил.

Предупреждение! Лицам, незнакомым с инструкцией, не разрешается использовать цепную пилу.

Используйте цепную пилу для резки древесины.

Другим использованием цепной пилы является исключительная ответственность пользователя, который должен помнить, что это может быть опасно.

Производитель не несет ответственности за потери и повреждения, вызванные непреднамеренным использованием цепной пилы.

рабочее место

### 1.2. Безопасность рабочей зоны.

Держите свое рабочее место в чистоте и убедитесь, что оно хорошо освещено.

Недостаточность и недостаточное освещение способствуют несчастным случаям, особенно при использовании цепных пил.

Держите детей и свидетелей подальше от рабочего места.

Отвлечение может привести к потере контроля над инструментом.

### 1.3. Личная безопасность.

Используйте оборудование для обеспечения безопасности, например, рабочий костюм, защитные очки, защитную обувь, защитный шлем, наушники, защитные и кожаные перчатки. Использование средств безопасности в соответствующих условиях снижает риск получения травмы.

Не переоценивайте свои способности. Станьте твердо и держите равновесие в любое время.

Это позволяет лучше контролировать пилу в непредвиденных ситуациях.

Не надевайте свободную одежду или украшения. Держите волосы, одежду и перчатки вдали от движущихся частей.

Свободные одежды, ювелирные изделия или длинные волосы могут быть пойманы движущимися частями.

### 1.4. Транспортировка и хранение.

При переносе цепной пилы выключите двигатель, наденьте крышку цепи и включите цепной тормоз. Несоблюдение необслуживаемой и рабочей цепной пилы может привести к травме тела.

Проведение цепной пилы возможно только при удержании передней рукоятки.

Другие части могут не обеспечить надлежащее сцепление и даже привести к травме.

Осмотрите свою цепную пилу. Проверьте выравнивание и фиксацию движущихся частей, проверьте их на части и все другие факторы, которые могут повлиять на работу пилы. Устраните пилу перед использованием, если она будет повреждена. Многие несчастные случаи вызваны неправильным обслуживанием инструмента.

Режущая цепь должна быть чистой и резкой. Надлежащее обслуживание острых режущих кромок цепи снижает риск заклинивания и упрощает работу.

### 1.5. Использование и уход за электроинструментом.

Регулярно проверяйте правильность работы пильного тормоза. В аварийной ситуации нерабочий тормоз может привести к отключению цепи.

### 1.6. Операция.

#### 1.6.1. Перед выпуском цепного тормоза выключите двигатель цепной пилы.

1.6.2. Будьте осторожны в конце разреза, потому что пила, не имеющая поддержки в обработанном материале, падает из-за ее инерции, что может привести к травмам.

1.6.3. При длительной работе пильный оператор может испытывать онемение и онемение пальцев и рук.

1.6.4. Прекратите работать в таком случае, поскольку онемение снижает точность использования пилы.

1.6.5. Заполните топливный бак пилы бензином и масляной смесью, когда двигатель выключен и охлажден, в противном случае существует опасность пролития смеси и воспламенения из горячих частей пилы.

1.6.6. Не запускайте пилу при обнаружении утечки, это может привести к возгоранию.

1.6.7. Во время работы пила сильно нагревается. Будьте осторожны и не касайтесь горячих частей пилы незащищенными частями вашего тела.

1.6.8. Одновременно может работать только один человек. Все остальные лица должны находиться вдали от рабочей зоны

цепная пила. Особенно дети и животные должны находиться вдали от рабочей зоны.

1.6.9. При запуске пилы его цепь не должна опираться на обработанный материал или касаться всего остального.

1.6.10. При работе с цепной пилой удерживайте обе руки обеими руками. Держите твердую позицию тела.

1.6.11. Дети и несовершеннолетние не могут управлять цепной пилой. Разрешить доступ к пиле только для взрослых, которые знают, как обращаться с инструментом. Это руководство по эксплуатации должно быть снабжено

цепной пилой.

Прекратите работу с цепной пилой с первыми признаками усталости.

1.6.12. Перед началом резания установите рычаг тормоза цепи в соответствующее положение (потяните его на себя). Это также ручная охрана.

1.6.13. Перемещайте цепную пилу от разрезаемого материала только тогда, когда режущая цепь работает.

1.6.14. При резке обработанной пиломатериалов или тонких ветвей используйте опору (пильный конь). Не разрезайте несколько досок одновременно (помещены один поверх другого) или материал, удерживаемый другим лицом или удерживаемый ногой

1.6.15. Перед резкой длинные объекты должны быть прочно закреплены.

1.6.16. В неровном, наклонном ландшафте приступайте к работе, когда смотрите вверх.

1.6.17. При прорези всегда используйте шип бампера в качестве точки опоры. Держите пилу задней рукояткой и направляйте ее с передней рукояткой.

1.6.18. В случае, если разрез не может быть завершен за один проход, немного потяните пилу, положите шип бампера в другое место и немного потяните ручку задней рукоятки.

1.6.19. При резке в горизонтальной плоскости расположите себя под углом как можно ближе к 90° от линии разреза. Такая операция требует концентрации.

1.6.20. Когда цепь зажимается при разрезании кончиком стержня, пила может отступить в сторону оператора. Из-за этого эффект, по возможности, разрезается прямой частью цепи. Затем в случае защемления эффект отдачи изменяется в сторону от оператора.

1.6.21. Будьте очень осторожны при резке древесины, когда существует риск расщепления. Куски дерева, которые отрезаны, можно выбросить в любом направлении (риск травмы тела!).

1.6.22. Только обученные люди должны обрезать ветки деревьев! Неконтролируемое падение ветви дерева представляет собой риск получения травмы!

1.6.23. Не разрезайте кончиком направляющей (риск отдачи).

1.6.24. Обратите особое внимание на ветви под напряжением. Не разрезайте ветки, которые свободно висят снизу.

1.6.25. Всегда стоять в стороне от предсказанной линии падения дерева, которое должно быть разрезано.

1.6.26. Во время падения дерева существует риск того, что ветви дерева или дерева в непосредственной близости будут ломаться и падать. Будьте очень осторожны, иначе может произойти травма тела.

1.6.27. На скошенной местности оператор должен оставаться на верхней части склона по отношению к дереву, разрезаемому, никогда не ниже.

1.6.28. Следите за журналами, которые могут скатиться к вам. Спрыгните!

1.6.29. Рабочая пила имеет тенденцию вращаться, когда кончик направляющего стержня цепи касается обрабатываемого материала. В таком случае пила может выйти из-под контроля и двигаться к оператору (риск травмы тела!).

1.6.30. Не используйте пилу выше уровня плеча или стоя на дереве, лестнице, эшафоте, стволе и т. Д.

1.6.31. Не прикасайтесь к глушителю. Горячий глушитель может вызвать сильные ожоги.

1.7. Для предотвращения отката пилы следуйте инструкциям ниже.

1.7.1. Никогда не начинайте и не направляйте разрез кончиком направляющей шины!

1.7.2. Всегда начинайте резку с ранее включенной пилой!

1.7.3. Убедитесь, что режущая цепь острая.

1.7.4. Никогда не разрезайте более одной ветви за раз. При отключении следите за окружающими ветвями. При разрезании дерева следите за соседними стволами деревьев.

2. Строительство и использование.

Бензопила является ручным инструментом. Он приводится в движение двухтактным двигателем внутреннего сгорания с воздушным охлаждением. Инструмент такого типа предназначен для задач в саду. Пила может использоваться для вырубki деревьев, резки ветвей, дров, дерева для камина и других задач, требующих резки древесины. Бензиновая цепная пила - это инструмент для любительского использования.

Используйте устройство только в соответствии с инструкциями производителя.

3. Подготовка к работе.

3.1. Проведение цепной пилы.

Перед тем, как надеть направляющую ленту цепной пилы на направляющую штангу и цепь. При ношении цепной пилы держите ее за ручку. Не держите пилу, удерживая ручку. Если необходимо выполнить несколько обрезков, выключите цепную пилу с помощью переключателя зажигания между последовательными задачами.

3.2. Установка направляющих стержней и пильной цепи.

Перед установкой направляющей балки удалите пластиковую транспортировочную прокладку, расположенную на направляющих крепежных винтах под защитой. Используйте штифт и регулировочный винт для регулировки натяжения цепи.



Очень важно, чтобы болт, расположенный на регулировочном винте, попал в отверстие в направляющем стержне во время установки направляющей.

Вы можете переместить болт спереди и сзади, поворачивая регулировочный винт. Эти части должны быть установлены надлежащим образом до начала установки направляющей в пилу.

Направляющая и цепь поставляются отдельно.

Тормозной рычаг (6) должен находиться в верхнем (вертикальном) положении.

Отвинтите крепежные гайки направляющей (7) и снимите корпус (10).

Поместите цепь (21) на колесо приводной цепи, расположенное за муфтой.

Установите направляющую штангу (20) (сдвиньте ее за муфту) на направляющие винты и нажмите на приводное колесо.

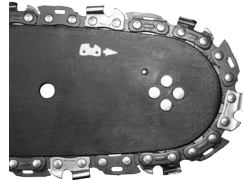

Поместите цепь (21) на направляющее колесо (22) снизу.

Сдвиньте направляющую штангу (20) от колеса приводной цепи, поэтому направляющие звенья цепи размещены в канавке направляющего стержня.

Убедитесь, что штифт установочного винта натяжения цепи находится посередине нижнего отверстия направляющей (20), при необходимости отрегулируйте.

Поместите корпус (10) на место и закрепите с помощью слегка затянутых гаек (7).

Проденьте цепь надлежащим образом с помощью регулировочного винта (8). Натяжение цепи целесообразно, когда цепь может подниматься на 3-4 мм в середине направляющей в горизонтальном положении.

Плотно затяните крепежные винты направляющей шины (7), удерживая наконечник направляющей.

Перед установкой направляющего стержня и цепи убедитесь, что положение лезвий для цепных режущих инструментов соответствует (правильное положение цепи на направляющей балке показано на кончике направляющей шины). Всегда надевайте защитные перчатки во время проверок и установки цепи, чтобы предотвратить порезы с острых краев цепи.

Для новой цепи требуется период запуска, который длится около 5 минут. Цепная смазка очень важна на этой фазе. Проверьте натяжение цепи после периода запуска и при необходимости отрегулируйте.

Регулярно проверяйте и регулируйте натяжение цепи. Слишком свободная цепь может легко соскользнуть с направляющей, быстро изнашиваться или быстро изнашиваться направляющей.

3.3. Заправка пильного резервуара маслом.

Масляный бак в новой цепной пиле пуст. Перед первым использованием заполните бак маслом.

Отвинтите пробку заливной горловины (18).

Налейте максимально 260 мл масла (будьте осторожны, чтобы избежать загрязнения масла во время наполнения бака). Винт для заливки масляного фильтра (18).

Не используйте масло, которое уже было использовано или регенерировано, так как это может повредить масляный насос. Используйте масло SAE 10W / 30 в течение всего года или SAE 30W / 40 летом и SAE 20W / 30 зимой.

3.4. Заполнение топливного бака.

При заполнении топлива следуйте этим правилам:

Двигатель не должен работать.

Вы не должны проливать топливо.

В соответствии с приведенной ниже таблицей смешайте бензин (без свинца с октановым числом 95) с хорошим качеством моторного масла для двухтактных двигателей.

Рекомендуемое соотношение топливной смеси.

Условия работы Бензин: масло

Условия работы Бензин: масло 25: 1

1 л бензина - 40 мл двухцветного масла для двухтактных двигателей для подготовки топливной смеси.

4. Эксплуатация и настройки

4.1. Запуск двигателя.

Во время работы держите цепную пилу обеими руками.

Проверьте уровень в топливном баке и масляном баке.

Убедитесь, что рычаг тормоза (6) находится в положении включения (перемещен спереди).

Когда двигатель холодный, вытащите дроссель (2).

Установите переключатель зажигания (14) в положение включения.

Поместите пилу на устойчивую поверхность.

Удерживая пилу прижатой к земле, медленно потяните за собой стартерную линию (13). Sistem EasyOn способствует срабатыванию пуска, для легкого запуска.

После запуска пилы слегка нажмите рычаг рычага дроссельной заслонки (1) и уровень дроссельной заслонки (11) (кабель дросселя автоматически переместится в положение отключения).

Дайте двигателю нагреться при слегка нажатом рычаге дроссельной заслонки (11).

Переведите рычаг тормоза (6) в положение «выключено» (назад).

В случае, если двигатель не запускается с первой попытки, вытащите дроссель (2) на полпути и снова вытяните линию стартера.

Не запускайте двигатель, удерживая пилу в руках. Во время пуска цепная пила должна опираться на землю и крепко держаться. Убедитесь, что цепь свободна в движении, не касаясь какого-либо объекта. Не вырезайте материал с выталкиваемым тросом дросселя.

#### 4.2. Остановка двигателя.

Отпустите рычаг дроссельной заслонки (11) и дайте двигателю простоя в течение нескольких минут.

Установите переключатель зажигания (14) в положение STOP.

#### 4.3. Проверка смазки цепи.

Перед началом работы проверьте смазку цепи и уровня масла в баке. Включите пилу и держите ее над землей. Если вы видите увеличение масляных меток, смазка цепи работает хорошо. Если масляных меток нет или они очень малы, используйте регулировочный винт подачи масла (9), чтобы выполнить соответствующие регулировки. В случае, если регулировка не вызывает никаких последствий, очистите маслоотвод, верхнее отверстие натяжения цепи и масляного пути или контактное обслуживание.

Внесите корректировки, когда пила выключена, соблюдайте меры предосторожности и не допускайте касания заземления. Эксплуатируйте инструмент безопасно и поддерживайте расстояние не менее 20 см от земли.

Используйте регулировочный винт подачи масла (9), чтобы установить количество поставляемого масла соответственно соответствующим условиям эксплуатации.

MIN - расход масла уменьшается.

Положение MAX - расход масла увеличивается.

При резке жесткой и сухой древесины и при использовании вырезания по всей длине направляющего стержня установите регулировочный винт подачи масла (9) в положение MAX.

Вы можете уменьшить количество масла, подаваемого путем поворота регулировочного винта подачи масла (9) в положение MIN, при резке мягкой и влажной древесины или при использовании только части рабочей длины направляющей штанги.

В зависимости от температуры окружающей среды и количества поставляемого масла, вы можете управлять цепной пилой в течение 15-40 минут на одно заполнение масляного бака (емкость бака - 260 мл).

Масляный бак должен быть почти пуст, когда топливный бак опустошен. При заполнении топлива помните о заполнении масляного бака.

#### 4.4. Цепные смазки.

Долговечность цепи и направляющей балки сильно зависит от качества смазки. Используйте только смазочные материалы, которые предназначены для цепных пил.

Никогда не используйте регенерированное или ранее использованное масло для цепной смазки.

#### 4.5. Цепная направляющая.

Направляющая (20) подвергается интенсивному износу, особенно в концевой и нижней частях. Для предотвращения бокового износа из-за трения рекомендуется поворачивать направляющую штангу каждый раз, когда цепь заточивается. В этом случае очистите паз направляющего стержня и масляные отверстия. Направляющая канавка прямоугольная. Проверьте канавку на износ. Положите правило на направляющую полосу и наружную поверхность зубца цепи. Если вы наблюдаете расстояние между ними, канавка правильная. В противном случае направляющая шина изношена и ее необходимо заменить.

#### 4.6. Цепное колесо.

Движущееся цепное колесо подвержено особенно сильному износу. Замените цепное колесо, когда вы наблюдаете четкие признаки износа зубьев колеса. Изношенное цепное колесо дополнительно уменьшает прочность цепи. Цепное колесо должно быть заменено авторизованным сервисным цехом.

#### 4.7. Цепной тормоз.

Пила оснащена автоматическим тормозом, который останавливает цепь в случае отдачи во время работы цепной пилы. Тормоз автоматически включается, когда сила инерции прикладывается к весу, расположенному внутри корпуса тормоза. Тормоз цепи также можно включить вручную, когда тормозной рычаг (6) перемещается к направляющей (20). Переключение цепного тормоза останавливает движение цепи в 0,12 секунды.

#### 4.8. Проверка торможения.

Перед каждым использованием пилы убедитесь, что тормоз работает правильно.

Положите рабочую пилу на землю и полностью откройте дроссель в течение 1 - 2 секунд, чтобы пильный двигатель работал на максимальной скорости.

Нажмите рычаг тормоза (6) вперед. Цепь должна немедленно прекратиться.

Если цепь останавливается медленно или вообще не останавливается, замените тормозную ленту и барабан сцепления перед повторным использованием цепной пилы.

Чтобы освободить тормоз, потяните рычаг тормоза (6) к основной рукоятке (12), чтобы вы могли слышать звук, типичный для блокировки.

Убедитесь, что цепной тормоз работает правильно, а цепь острая. Это очень важно для поддержания потенциальной отдачи на безопасном уровне.

Если тормоз не работает эффективно, отрегулируйте его или отремонтируйте в авторизованном сервисном центре.

В случае, если двигатель работает на высокой скорости с включенным цепным тормозом, муфта пилы будет перегреваться. Когда цепной тормоз включается во время работы двигателя, немедленно опустите рычаг дроссельной заслонки и сохраните частоту вращения двигателя на низком уровне.

#### 4.9. Регулировка натяжения цепи.

Отрезная цепь имеет тенденцию удлиняться во время работы из-за более высокой температуры. Более длинная цепь ослабляется и может соскользнуть с направляющей.

Ослабьте гайки крепления направляющей шины (7).

Убедитесь, что цепь (21) остается в направляющей канавке направляющей (20).

С помощью отвертки поверните регулировочный винт натяжения цепи (8) по часовой стрелке до тех пор, пока цепь не будет натянута надлежащим образом (она должна слегка удерживать направляющую в горизонтальном положении).

Проверьте натяжение цепи (возможно, поднять цепь примерно на 3 - 4 мм в середине направляющей).

Плотно затяните гайки крепления направляющей шины (7).

Не перенапрягайте цепь. Регулировка слишком нагретой цепи может привести к чрезмерному натяжению при охлаждении.

#### 4.10. Управление цепной пилой.

Перед началом любой запланированной задачи ознакомьтесь с разделом, описывающим безопасные правила работы цепной пилы. Рекомендуется приобретать опыт, сокращая количество древесных отходов. Это также позволит узнать возможности цепной пилы.

Всегда соблюдайте правила техники безопасности.

Используйте цепную пилу только для резки дерева. Разрезание других материалов запрещено.

Интенсивность колебаний и отдачи изменяется в зависимости от типа разрезаемой древесины.

Не используйте цепную пилу в качестве рычага для подъема, перемещения или сплит-объектов. Когда цепь зажимается в дереве, выключите двигатель и вставьте деревянный или пластиковый клин в обработанную деталь, чтобы освободить цепную пилу. Запустите инструмент снова и начните резку осторожно.

Не закрепляйте пилу на стационарной рабочей станции.

Запрещается прикреплять другие устройства, которые не допускаются производителем цепной пилы, к приводу цепной пилы.

При использовании инструмента нет необходимости прикладывать большую силу к цепной пиле. Прикладывайте световую подачу только в том случае, если двигатель работает при полностью открытом дросселе.

Когда цепная пила зажимается в прорези во время резки, не удаляйте ее силой. Это может привести к потере контроля над

цепную пилу, травму оператора и / или повреждение цепной пилы.

Перед началом работы отпустите цепной тормоз.

Нажмите фиксатор рычага дроссельной заслонки (1) и рычаг дроссельной заслонки (11) (подождите, пока двигатель не достигнет полной скорости, прежде чем начать резать).

Поддерживайте максимальную скорость в течение всего времени.

Позвольте цепочке обрезать древесину. Слегка нажмите на пилу.

Остановите нажатие на пилу в конце разреза, чтобы не потерять контроль над инструментом.

Когда резание закончено, отпустите рычаг дроссельной заслонки (11) и дайте двигателю простоя.

Перед установкой цепной пилы выключите двигатель.

Сохранение высокой скорости двигателя при не разрезании древесины вызывает ненужные потери и износ деталей.

#### 4.11. Защита от отдачи.

Откат - это перемещение направляющей штанги цепной пилы и / или задней части, что происходит, когда часть цепи на направляющем стержне встречает препятствие.

Убедитесь, что обработанный материал прочно закреплен.

Используйте зажимы для фиксации материала.

Держите цепную пилу обеими руками при запуске и во время работы.

Во время отдачи цепная пила не может контролироваться и цепь ослабляется.

Неправильно зачищенная цепь увеличивает риск отдачи.

Не вырезайте выше уровня ваших плеч.

Избегайте резки с помощью наконечника направляющей, это может вызвать внезапную отдачу - назад и вверх. При эксплуатации цепной пилы всегда используйте полное защитное оборудование и соответствующую рабочую одежду.

Разборка защиты, ненадлежащая эксплуатация, техническое обслуживание, неправильный направляющий стержень или замена цепи могут способствовать увеличению риска повреждения тела в случае отдачи. Никогда не изменяйте пилу каким-либо образом. Используйте модифицированную цепную пилу, пользователь теряет все гарантии. Гарантия распространяется также на то, что цепная пила используется в соответствии с информацией, содержащейся в этом руководстве.

#### 4.12. Резка кусков дерева.

При резке древесины следуйте рекомендациям по безопасности работы и выполните следующие действия:

Убедитесь, что кусок дерева нельзя перемещать.

Используйте зажимы для фиксации коротких кусков материала перед резкой.

Вырезать только деревянные или древесные материалы.

Перед резкой убедитесь, что цепная пила не соприкасается с камнями или гвоздями, так как это может привести к вытаскиванию пилы и повреждению цепи.

Избегайте ситуаций, когда рабочая пила может касаться проводного ограждения или земли.

При разрезании ветвей максимально поддерживайте пилу и не разрезайте кончиком направляющей.

Следите за препятствиями, такими как выступающие пни, корни, пустоты и отверстия в земле, поскольку они могут быть причиной аварии.

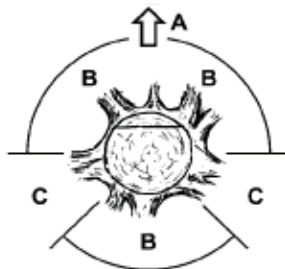

#### 4.13. Вырубка дерева.

Вырубка деревьев требует большого опыта. Не выполняйте действия, для которых вы не квалифицированы!

Определите линию падения дерева. Рассматривайте ветер, скудность дерева, расположение тяжелых ветвей, сложность работы после падения дерева и другие факторы.

При уборке области вокруг дерева помните, чтобы обеспечить правильное сцепление с грунтом и путь выхода, чтобы использовать, когда дерево падает.

Прогнозировать и убрать два пути выхода под углом 45°, считая от линии, противоположной ожидаемой линии падения дерева. На этих дорогах не должно быть никаких препятствий.

- A. Направление рубки деревьев.
- B. Зоны опасности.
- C. Отдел снятия средств.

Резка осуществляется тремя вырезами. Рулевое управление выполняется в первую очередь, включая верхнюю и нижнюю выемку, а затем заканчивается выемкой. При правильном размещении трех вырезов можно управлять направлением. Сделайте начальную верхнюю отметку под углом, одну треть диаметра ствола. Сделайте горизонтальную выемку ниже, чтобы присоединиться к вершине. Выполнять свернутую выемку горизонтально с противоположной стороны направляющей и немного выше нижней поверхности выреза.

Вставьте клинья вовремя, чтобы избежать защемления цепи пилы.

Упал дерево, заклинив клин, а не прорезав весь багажник.

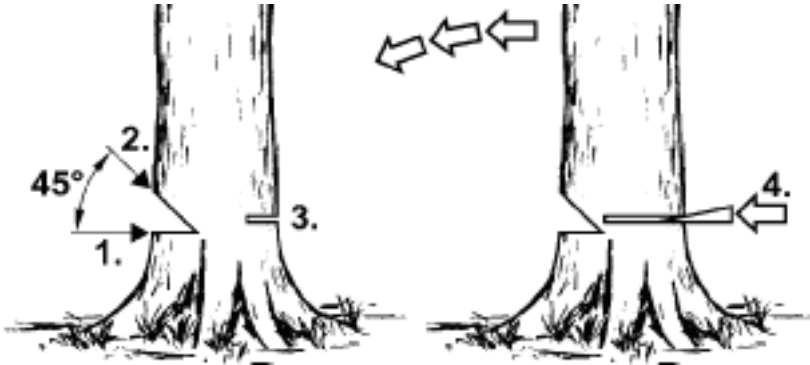

При вырубке деревьев соблюдайте все правила безопасности и делайте следующее:

Когда цепь зажимается, выключите цепную пилу и отпустите цепь клином. Клин должен быть сделан из дерева или пластика. Никогда не используйте стальной или чугунный клин.

Падающее дерево может тянуть другие деревья.

Радиус зоны опасности - 2,5 высоты падения дерева.

Если оператор неопытный или любитель, рекомендуется тренироваться, а не приобретать опыт без присмотра.

Не падайте деревьями, когда:

Условия в опасной зоне не могут быть определены из-за тумана, дождя, снега или темноты.

Линия вырубki деревьев не может быть определена из-за ветров или ветров.

4,14. Пересечение стволов.

Надавите на шип бампера (19) против материала и сделайте разрез.

Если резка не может быть закончена даже после полного использования диапазона цепных пил, сделайте следующее:

Сдвиньте направляющую планку назад от разрезаемого материала до определенного расстояния (с продолжающейся режущей цепью) и немного потяните основную рукоятку (12), поддержите шип бампера (19) и завершите разрез, подняв главную ручку (12) маленький.

4,15. Обрезать сундук, лежащий на земле.

Всегда держите хорошие ноги и захват земли. Не стоит стоять на багажнике.

Следите за возможностью поворота ствола.

Соблюдайте указания руководства, касающиеся безопасности работы, чтобы избежать отдачи от цепной пилы.

Всегда завершайте резку на стороне, противоположной сжимающему напряжению, чтобы избежать защемления цепи в прорези.

Перед началом работы проверьте направление напряжения в ствол, который должен быть вырезан, чтобы избежать защемления цепи пилы.

Чтобы устранить стресс, первый разрез должен быть сделан на стороне натяжения.

При разрезании ствола, лежащего на земле, сначала сделайте глубокий разрез 1/3 диаметра ствола, затем поверните багажник и закончите резать на противоположной стороне.

При разрезании ствола, лежащего на земле, не допускайте погружения режущей цепи в землю под багажником. Небрежность может привести к немедленному повреждению цепи.

#### 4.16. Вырезание багажника над землей.

В случае, если бревно поддерживается или помещается на устойчивую пильную лошадь, в зависимости от места работы, сделайте разрез 1/3 диаметра ствола глубоко на стороне под натяжением и закончите резку на противоположной стороне.

#### 4.17. Обрезка и вырубка кустов и ветвей деревьев.

Начните резать ветки срубленного дерева у его основания и продолжайте движение к верхушке дерева. Делайте небольшие ветви с одним разрезом.

Во-первых, проверьте, в каком направлении ветвь отклоняется. Затем сделайте вырез изнутри изгиба и закончите резку на противоположной стороне. Будьте осторожны, ветка, разрезанная, может отступить.

При обрезке ветвей дерева всегда разрезайте вниз, чтобы обеспечить свободное падение разреза. Однако иногда может оказаться полезным подрезание ветки со дна.

Будьте очень осторожны при разрезании ветви, которая может находиться под стрессом. Такая ветка может отступить и ударить оператора.

Не разрезайте ветки, поднимаясь по дереву. Не стойте на лестнице, платформах, логах или положениях, которые могут привести к потере баланса и контролю над цепной пилой. Не вырезайте выше уровня ваших плеч. Всегда держите цепную пилу обеими руками.

#### 5. Эксплуатация и техническое обслуживание.

Перед очисткой, проверкой или ремонтом цепной пилы убедитесь, что двигатель выключен и холоден. Отсоедините провод от пружины зажигания, чтобы предотвратить случайный запуск двигателя.

##### 5.1. Место хранения.

Опорожните топливную систему, прежде чем принимать решение о хранении инструмента в течение более одного месяца.

Слейте топливо из топливного бака, запустите двигатель и дайте ему использовать все оставшееся топливо и прекратите работу.

Используйте новое топливо каждый сезон. Никогда не используйте чистящие средства на топливном баке, это может привести к повреждению двигателя.

Обратите особое внимание на то, чтобы вентиляционные отверстия в корпусе двигателя были проницаемыми.

Очистите пластмассовые детали мягким моющим средством и губкой.

Вы можете выполнять действия по обслуживанию, описанные в этом руководстве. Любые другие действия могут выполняться только авторизованным сервисом.

Не вносите никаких изменений в конструкцию цепной пилы.

Если не используется, цепную пилу следует хранить чистой, на плоской поверхности, в сухом месте и вне досягаемости детей.

При хранении важно избегать осаждения каучуковых частиц в основных частях топливной системы, таких как карбюратор, топливный фильтр, топливная магистраль и топливный бак. Топливо с добавками спирта (этанол или метанол) может поглощать влагу и что во время хранения происходит разделение компонентов смеси топлива и образование кислот. Кислотный бензин может повредить двигатель.

##### 5.2. Воздушный фильтр.

Грязный воздушный фильтр снижает эффективность двигателя внутреннего сгорания и вызывает увеличение расхода топлива. Очистите воздушный фильтр каждые 5 часов работы пилы.

Очистите крышку воздушного фильтра (4) и ее окрестности, чтобы грязь не попала в карбюраторную камеру после снятия крышки.

Открыть ручку крышки воздушного фильтра (3) и снять крышку воздушного фильтра (4).

Снять воздушный фильтр.

Используйте воду с мылом для очистки фильтра, промойте чистой водой и тщательно высушите.

Установите воздушный фильтр. Убедитесь, что канавки на ободке воздушного фильтра соответствуют выступу на крышке воздушного фильтра (4).

При установке крышки воздушного фильтра (4) обязательно установите провод зажигания и втулки для регулировочных винтов карбюратора.

Не мойте воздушный фильтр в бензине или каком-либо другом легковоспламеняющемся растворителе, чтобы избежать пожара или появления опасных паров.

##### 5.3. Цилиндрическое орошение.

Осаждение пыли на цилиндре может вызвать перегрев двигателя. Регулярно проверяйте чистоту цилиндра при проведении технического обслуживания воздушного фильтра.

##### 5.4. Направляющая и пильная цепь.

Проверьте состояние направляющей шины и цепи каждые 5 часов работы пилы.

Установите выключатель зажигания (14) в положение «выключено».

Ослабьте и отвинтите гайки крепления направляющей шины (7)

Снимите кожух (10) и разберите направляющую штангу (20) и цепь (21).

Очистите масляные отверстия и канавку в направляющей (20).

Смажьте наконечник цепи направляющей штанги (22) через отверстие, расположенное на кончике направляющего стержня..

Проверьте состояние цепи (21).

5.5. Цепная заточка.

Обратите внимание на режущие инструменты. Режущие инструменты должны быть острыми и чистыми, что позволяет эффективно и безопасно работать. Эксплуатация пилы с тупой цепью приводит к быстрому износу цепи, направляющей и приводной цепи, а также к разрушению цепи в худшем случае. Вот почему важно заточить цепь вовремя.

Цепная заточка - сложная операция. Чтобы закрепить цепь самостоятельно, необходимо использовать специальные инструменты и навыки. Рекомендуется доверить зацепление цепи квалифицированным специалистам.

5.6. Топливный фильтр.

Отвинтите пробку топливного бака (15).

Используйте проволочный крюк для удаления топливного фильтра через отверстие топливного бака.

Разберите топливный фильтр и промойте его в бензине или замените на новый.

Установите топливный фильтр в бак.

Затяните пробку топливного бака (15).

Когда фильтр был демонтирован, используйте проволочный крюк, чтобы удерживать конец линии всасывания.

Будьте осторожны во время установки топливного фильтра, чтобы предотвратить попадание загрязнений в линию всасывания.

5.7. Масляный фильтр.

Отвинтите пробку заливной горловины (18).

Используйте проволочный крюк, чтобы удалить масляный фильтр через отверстие для заливки масла.

Промойте масляный фильтр в бензине или замените его новым.

Удалите грязь из резервуара.

Установите масляный фильтр в бак.

Затянуть пробку заливного отверстия (18).

При установке масляного фильтра в резервуар убедитесь, что он достигает переднего правого угла.

5.8. Пробка зажигания.

Для обеспечения надежной работы устройства регулярно проверяйте состояние розетки зажигания.

Снять крышку воздушного фильтра (4).

Снять воздушный фильтр.

Снять провод с пробки зажигания.

Вставьте штекерный ключ (входит в комплект) и отвинтите пробку зажигания.

Очистите и отрегулируйте расстояние между контактами (0,65 мм) (при необходимости замените пробку зажигания).

5.9. Другие инструкции.

Убедитесь, что отсутствуют утечки топлива, ослабленные соединения или повреждения основных деталей, особенно основные соединения ручек и фиксация направляющей. Когда вы обнаружите какой-либо ущерб, убедитесь, что он отремонтирован перед следующим использованием цепной пилы.

Все неисправности должны быть отремонтированы сервисным цехом, уполномоченным RAIDER.



Перед использованием аппарата прочитайте руководство по эксплуатации.



На всех работах, выполняемых с пилой, вы всегда должны носить защитные очки, чтобы защитить глаза от летающих материалов / предметов и звуконепроницаемого шлема, наушников или тому подобного, чтобы защитить ваш слух. Носите защитный шлем, если существует опасность попадания на вас предметов сверху.



Предупреждение! Опасность!



Защитите себя от отдачи от пилы.



Во время использования надежно удерживайте бензопилу обеими руками.

Čestitamo za nakup naše bencinske motorne žage znamke RAIDER. Kot pravilno nameščeni in upravljani, RAIDER so varna in zanesljiva električna orodja, njihova uporaba pa prinaša resnično zadovoljstvo. Za vaše udobje je bila po vsej državi zgrajena odlična servisna mreža 45 bencinskih servisov.

Pred delovanjem motorne žage motornega bencina natančno preberite vsa navodila, priporočila in opozorila ter jih hranite za nadaljnjo uporabo za vse, ki bodo uporabljali grelec ventilatorja.

Če se odločite za prodajo ali predložitev tega izdelka novemu lastniku, se prepričajte, da je z njim na voljo priročnik »Navodila«, da se lahko novi lastnik seznaní z ustreznimi varnostnimi ukrepi in navodili za uporabo.

Euromaster Import Export Ltd. je pooblaščen zastopnik proizvajalca in lastnika blagovne znamke RAIDER.

Naslov: Sofija Mesto 1231, Bolgarija "Lomsko shausse" Blvd. 246, www.raider.bg; www.euromasterbg.com; e-pošta: info@euromasterbg.com.

Od leta 2006 je družba uvedla in vzdrževala svoj sistem vodenja kakovosti po standardu ISO 9001: 2008 s področjem certificiranja: trgovina, uvoz, izvoz in servis hobi moči, zraka in mehanskih orodij in strojne opreme. Certifikat je izdal Moody International Certification Ltd., Anglija.

### Tehnični podatki

Parameter	Units	Valoare
Vrsta modela	-	RDP-GCS26
Vrsta motorja	-	Enosmerni valj z zračnim hlajenjem, dvotaktni
Premik cilindra	cm <sup>3</sup>	52
Moč	kW	2.4
Tip svečke	-	Champion RCJ7Y, NGK BPMR7A or NHSP LD L8RTF
Hitrost v prostem teku	min <sup>-1</sup>	3 200
Največja hitrost moči	min <sup>-1</sup>	10 500
Prostornina posode za gorivo	ml	550
Verižno olje	-	SAE 10W30
Prostornina rezervoarja za olje	ml	260
Dvostopenjsko mešanje olja / bencina	-	1:25 (1L fuel - 40ml oil)
Verižna veriga	Inch	0.325"
Verižno merilo 450mm(18")	Inch	0.058"
Raven zvočnega tlaka LpA	dB(A)	94
Raven zvočne moči LwA	dB(A)	114



## 1. Splošne smernice za varno delovanje.

### 1.1. Varno delovanje bencinskih verig.

Opozorilo! Osebam, ki niso seznanjeni z navodili za uporabo, ni dovoljeno uporabljati verižne žage.

Uporabite motorno žago samo za rezanje lesa.

Druga uporaba motorne žage je izključno odgovornost uporabnika, ki mora upoštevati, da je lahko nevaren.

Proizvajalec ni odgovoren za izgube in poškodbe zaradi nenamerne uporabe verižne žage.

Delovno mesto

### 1.2. Varnost delovnega območja.

Naj bo vaše delovno mesto urejeno in dobro osvetljeno.

Neprimernost in nezadostna osvetlitev prispevata k nesrečam, zlasti kadar se uporabljajo žage za žage.

Otroke in druge navdušence hranite na delovnem mestu.

Odvračanje lahko povzroči izgubo nadzora nad orodjem.

### 1.3. Osebna varnost.

Uporabljajte varnostno opremo, kot so delovna obleka, zaščitna očala, zaščitna obutev, zaščitna čelada, rokavice, zaščita in usnjene rokavice. Z uporabo varnostne opreme v ustreznih pogojih se zmanjša nevarnost telesne poškodbe.

Ne precenjujte svojih sposobnosti. Trdite in trdno držite ravnotežje.

Omogoča boljši nadzor nad žago v nepredvidenih razmerah.

Ne nosite ohlapnih oblačil ali nakita. Lase, oblačila in rokavice obrnite stran od gibljivih delov.

Premične dele, nakit ali dolge lase lahko ujamejo gibljivi deli.

### 1.4. Prevoz in shranjevanje.

Pri prevažanju motornega kolesa z motorja položite pokrov verige in vklopite zavoro verige. Če nosite nezavarovano in obratno verižno žago, lahko pride do telesne poškodbe.

Verižna žaga je možna samo, če držite sprednji ročaj.

Drugi deli morda ne zagotavljajo ustreznega oprijema in celo povzročijo poškodbe.

Preverite svojo verižno žago. Preverite poravnavo in pritrditev gibljivih delov, preverite pred razpokami del in vse druge dejavnike, ki lahko vplivajo na delovanje žage. Pred uporabo uporabite žago, če je poškodovana. Veliko nesreč povzročajo nepravilno vzdrževanje orodja.

Veriga za rezanje mora biti čista in ostra. Ustrezno vzdrževanje ostrih rezalnih robov verige zmanjšuje tveganje motenja in olajša delovanje.

### 1.5. Uporaba in skrb za električno orodje.

Redno preverjajte pravilno delovanje zavorne žage. V nujnih primerih lahko neoperativna zavora onemogoči izklop verige.

### 1.6. Delovanje.

#### 1.6.1. Pred spuščanjem verižne verige izklopote motor motorja.

1.6.2. Bodite previdni na koncu reza, saj se žaga, ki nima podlage v obdelanem materialu, zaradi svoje vztrajnosti pade, kar lahko povzroči poškodbe.

1.6.3. Pri dolgotrajnem delovanju lahko operater žage pri prstih in rokah doživi nastanek in otrplost.

1.6.4. V takem primeru nehajte delovati, ker omtvelost zmanjša natančnost pri uporabi žag.

1.6.5. Napolnite rezervoar za gorivo žage z bencinom in oljno mešanico, ko je motor izključen in ohlajen, sicer obstaja nevarnost, da se mešanica in vžig iz vročih delov žagalnice razlije.

1.6.6. Ne zaganjajte žage, ko pride do uhajanja, lahko povzroči požar.

1.6.7. Med obratovanjem se žaga močno segreje. Bodite previdni in se vročih delov žage ne dotikajte z nezaščitnimi deli telesa.

1.6.8. Hkrati lahko samo ena oseba upravlja z motorno žago. Vse druge osebe so oddaljene od delovnega območja

verižna žaga. Še posebej otroci in živali bi morali biti oddaljeni od delovnega območja.

1.6.9. Pri zagonu žage veriga ne sme počivati na obdelanem materialu ali se dotakniti ničesar drugega.

1.6.10. Pri delu z motorno žago držite obe roki z obema ročajema. Držite trdno telo.

1.6.11. Otroci in mladostniki ne morejo upravljati motorne žage. Dovolí dostop do žage le odraslim, ki vedo, kako ravnati z orodjem. Ta navodilo za uporabo je treba navesti z motorno žago.

Prenehajte delati z verižno žago s prvimi znaki utrujenosti.

1.6.12. Preden začnete z rezanjem, nastavite ročico zavore v ustreznem položaju (potegnite sami sebi). Prav tako je zaščita roke.

1.6.13. Motorno žago premaknite stran od izrezanega materiala le, če delovna veriga deluje.

1.6.14. Pri rezanju obdelanega žaganega lesa ali tankih vej uporabljajte podporo (žaganje konja). Hkrati ne smete več rezati več plošč (postavite enega na vrhu drugega) ali materiala, ki ga poseduje druga oseba ali ga držite s stopalom.

1.6.15. Dolge predmete je treba pred rezanjem trdno pritrditi.

1.6.16. Na neenakomeren, poševen teren nadaljujte z delom, ko se obrnete navzgor.

1.6.17. Pri rezanju vedno uporabite odbijač kot točko podpore. Zadržite žago za zadnjo ročico in vodite s sprednjim ročajem.

1.6.18. V primeru, da se reza ne more dokončati v eni vožnji, malo nazaj potegnite žago, rahlo postavite odbijač na drugem mestu in malo rahlo dvignite zadnjo ročico.

1.6.19. Pri rezanju v vodoravni ravnini se sami postavite pod kotom čim bližje na 90 ° od rezalne črte. Takšno delovanje zahteva koncentracijo.

1.6.20. Ko se veriga pri rezanju z vrhom palice zoži, se žaga lahko odmakne proti operaterju. Zaradi tega učinka, kadar je močje, razrežemo z ravnim delom verige. Nato v primeru ščipanja učinek odklona spremeni smer od upravljavca.

1.6.21. Bodite previdni pri rezanju lesa, kadar obstaja nevarnost cepljenja. Kosi lesa, ki so odrezani, lahko zavrtite v katero koli smer (tveganje telesne poškodbe!).

1.6.22. Samo obučene osebe morajo posekati drevesne veje! Nenadzorovano padanje drevesne veje predstavlja tveganje telesne poškodbe!

1.6.23. Ne rezajte s konico vodilne palice (nevarnost povratnega udara).

1.6.24. Posebno pozornost posvečajte podružnicam pod obremenitvijo. Ne prekrizajte vej, ki se visijo navzdol.

1.6.25. Vedno stojite na strani predvidene linije padanja drevesa, ki ga želite rezati.

1.6.26. Med padcem drevesa obstaja tveganje, da se bodo veje drevesa ali drevesa v bližini razbile in padle. Bodite previdni, sicer se lahko poškoduje telesna poškodba.

1.6.27. Na nagnjenem terenu mora upravljavec ostati na zgornjem delu pobočja glede na drevo, ki ga je treba rezati, nikoli ni nižje.

1.6.28. Bodite pozorni na dnevnike, ki se lahko spustijo proti tebi. Pojdi stran!

1.6.29. Delovna žaga se lahko vrti, ko konica vodilnega verižnega vodnika dotakne obdelan material. V takem primeru se lahko žaga izklopi in se pomakne proti upravljavcu (tveganje telesne poškodbe!).

1.6.30. Ne uporabljajte žage nad ravno ramen ali če stojite na drevesu, lestvi, odrih, prtližniku itd.

1.6.31. Izogibajte se dotikanju zvočnika. Vroči dušilec lahko povzroči hude opekline.

1.7. Da bi preprečili vdolbino, sledite spodnjim navodilom.

1.7.1. Nikoli ne začnite ali ne vodite reza s konico vodilne palice!

1.7.2. Vedno začnite z rezanjem z vklopljeno žago!

1.7.3. Prepričajte se, da je rezilna veriga ostra.

1.7.4. Nikoli ne prekrizajte več kot eno podružnico hkrati. Pri odrezovanju pazite na okoliške veje. Pri rezanju drevesa pazite na bližnje drevesne stebre.

2. Gradnja in uporaba.

Petrolna žaga je ročno orodje. Poganja ga dvokotni motor z notranjim zgorevanjem, ki ga zračno hlajeni. Orodje te vrste je namenjeno nalogam na domačem vrtu. Žaga se lahko uporablja za rezanje dreves, rezanje vej, drva, les za kamin in druge naloge, kjer je rezanje lesa potrebno. Verižna žaga Petrola je orodje za amatersko uporabo.

Napravo uporabite samo v skladu z navodili proizvajalca.

3. Priprava za delovanje.

3.1. Vlečenje motorne žage.

Preden nosite pokrov verige drsne verige motorja na vodilo in verigo. Ko nosite motorno žago, jo držite s sprednjim ročajem. Ko držite glavno ročico, ne nosite žage. Če je treba izvesti več potaknjencev, izključite motorno žago s stikalom za vžig med zaporednimi opravili.

### 3.2. Vgradnja vodilnih palic in žagalne verige.

Pred montažo palice odstranite plastični transportni distančnik, nameščen na vodilu pritrdilnih vijakov pod zaščito. Za prilagoditev napetosti verige uporabite zatič in nastavitveni vijak. Zelo pomembno je, da se vijak, nameščen na nastavitvenem vijaku, med vgradnjo vodilne palice pade v luknjo v vodilu.

Vijak lahko premikate spredaj in nazaj z obračanjem nastavitvenega vijaka. Te dele je treba ustrezno nastaviti pred zagonom namestitve vodilne palice v žag.

Vodilo in veriga sta priloženi ločeno.

Zavorni vzvod (6) mora biti v zgornjem (navpičnem) položaju.

Odvijte pritrdilne matice vodilne palice (7) in odstranite ohišje (10).

Verižico (21) postavite na kolesno verižno verigo, ki se nahaja za sklopko.

Namestite vodilno letev (20) (potisnite za sklopko) na vodilne vijake in potisnite proti kolesu pogonske verige.

Vstavite verigo (21) na kolesce (22) vodilne verižne verige od spodaj.

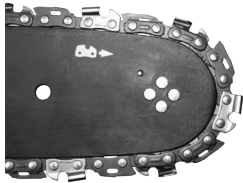

Vodilno letev (20) premaknite stran od kolesa pogonske verige, tako da so vodila za vodenje verižic nameščene v utor vodila.

Pazite, da je vijak nastavitvenega vijaka za nastavitvev napetosti v sredini spodnje luknje vodilne palice (20), po potrebi nastavite. Ohišje (10) namestite na svoje mesto in pritrdite z rahlo zategnjenimi pritrdilnimi maticami (7).

Z vijakom za nastavitvev napetosti verige (8) ustrezno potegnite verigo. Napetost verig je primerna, ko se veriga lahko dvigne za 3 do 4 mm na sredini vodilne palice v vodoravnem položaju.

Zategnite pritrdilne vijake vodila (7), držite vrh konice vodila.

Pred montažo palice in verižne verige zagotovite, da je položaj verižnih rezil ustrezen (pravilen položaj verige na vodilu je prikazan na konici vodilne palice). Med preverjanjem in vgradnjo verige vedno nosite zaščitne rokavice, da preprečite rezanje z ostrimi robovi verige.

Nova veriga zahteva začetno obdobje, ki traja približno 5 minut. Mazanje v verigi je v tej fazi zelo pomembno. Preverite napetost verige po zagonu in po potrebi popravite.

Pogosto preverite in prilagodite napetost verige. Preveč ohlapna veriga lahko zlahka zdrsne s vodilne palice, hitro obrabijo ali hitro obrabijo vodilno palico.

### 3.3. Polnjenje rezervoarja žage z oljem.

Rezervoar za olje v novi verižni žerjavi je prazen. Pred prvo uporabo napolnite rezervoar z oljem.

Odvijte vijak za polnjenje olja (18).

Pour v največ 260 ml olja (pazite, da se med polnjenjem rezervoarja izognete kontaminaciji olja).

Vijak za polnjenje olja (18).

Ne uporabljajte olja, ki je že bilo uporabljeno ali obnovljeno, saj lahko to poškoduje oljno črpalko. Uporabite SAE 10W / 30 olje za celo leto ali SAE 30W / 40 poleti in SAE 20W / 30 pozimi.

### 3.4. Polnjenje rezervoarja za gorivo.

Pri polnjenju goriva upoštevajte naslednja pravila:

Motor ne sme delovati.

Ne smeš razliti goriva.

V skladu s spodnjo tabelo mešajte bencin (brez svınca z oktanskim številko 95) z dobro kakovostnim motornim oljem za dvotaktne motorje.

Priporočeno razmerje mešanice goriva.

Delovni pogoji Bencin: olje

Delovni pogoji Bencin: olje 25: 1

1 L bencin - 40 ml dvocevno olje

Odvijte vijak za polnjenje goriva (15). Nalijte v predhodno pripravljeno mešanico goriva (največ 550 ml). Vijak za polnjenje goriva (15).

Večina problemov z motorji z notranjim izgorevanjem je neposredno ali posredno posledica uporabe goriva. Ne smete uporabljati olja, namenjenega

štiritaktni motorji za pripravo mešanice goriva.

#### 4. Delovanje in nastavitve

##### 4.1. Zagon motorja.

Med vožnjo motorno žago držite z obema rokama.

Preverite nivo v rezervoarju za gorivo in rezervoarju za olje.

Prepričajte se, da je zavorna ročica (6) v položaju vklopljenega (premakljiv spredaj).

Ko je motor hladen, izvlecite dušilko (2).

Stikalo za vžig (14) nastavite na vklopljen položaj.

Žago položite na stabilno podlago.

Med pritiskanjem žage na tla počasi potegnite začetno črto (13). Sistem EasyOn, ki je primeren za začetek delovanja, omogoča enostavno zagon.

Po zagonu žage rahlo pritisnite zaklep lopute za plin (1) in stopnjo plina (11) (dušilni kabel se samodejno premakne v položaj izklopljen).

Pustite, da se motor segreje z vzvodom za plin (11), ki je rahlo pritisnjen.

Zavorno ročico (6) premaknite v izklopljen položaj (na hrbtno stran).

V primeru, da se motor ne zažene ob prvem poskusu, potegnite dušilnik (2) na polovico in znova potegnite zaganjalno črto.

Ne zaganjajte motorja, medtem ko držite žago v rokah. Med zagonom mora veriga ostati na tleh in mora biti trdno pritrjena. Poskrbite, da se veriga prosto giblje brez dotika katerega koli predmeta. Ne izrežite materiala z izvlečenim dušilnim kablom.

##### 4.2. Zaustavitev motorja.

Sprostite ročico za plin (11) in pustite, da motor nekaj časa deluje v prostem teku.

Stikalo za vžig (14) nastavite v položaj STOP.

##### 4.3. Preverjanje mazanja verige.

Pred začetkom delovanja preverite mazanje verige in nivoja olja v rezervoarju. Vključite žago in jo držite nad tlemi. Če vidite povečane oznake olja, mazanje verige dobro deluje. Če ni oznak olja ali so zelo majhne, prilagodite vijak za nastavitev olja (9), da se ustrezno prilagodijo. V primeru, da nastavitev ne prinaša učinkov, čistilnega olja, zgornje luknje napetosti verige in olja ali kontaktne službe.

Prilagodite se, ko je žaga izklopljena, upoštevajte previdnostne ukrepe in ne dovolite, da se vodilna vrstica dotakne tal. Varno upravljate orodje in vzdržujte najmanj 20 cm od tal.

Vijak za nastavitev olja (9) nastavite tako, da nastavite količino olja v skladu z ustreznimi pogoji delovanja.

MIN položaj - pretok olja se zmanjša.

MAX položaj - povečuje se pretok olja.

Pri rezanju trdega in suhega lesa ter celotne dolžine vodilne palice pri rezanju nastavite vijak za nastavitev olja (9) v položaj MAX.

Zmanjšajte količino olja, ki ga dobite tako, da zavrtite vijak za nastavitev olja (9) na položaj MIN, pri rezanju mehkega in vlažnega lesa ali kadar se uporablja le del delovne dolžine vodilne palice.

V odvisnosti od temperature okolja in količine dobavljenega olja lahko motorno žago upravljate od 15 do 40 minut na eno polnjenje rezervoarja za olje (kapaciteta rezervoarja je 260 ml).

Rezervoar za olje je skoraj prazen, ko se posoda za gorivo izprazni. Pri polnjenju goriva upoštevajte tudi polnjenje rezervoarja za gorivo.

##### 4.4. Mazalna veriga.

Trajnost verižne in vodilne palice je močno odvisna od kakovosti maziva. Uporabljajte samo maziva, ki so namenjena za verižne žage.

Nikoli ne uporabljajte regeneriranega ali predhodno uporabljenega olja za mazanje verige.

##### 4.5. Verižna vodilna vrstica.

Vodilna palica (20) je izpostavljena močni obrabi, zlasti pri vrhu in spodnjem delu. Da bi preprečili obrabo zaradi trenja, je priporočljivo obrniti vodilno palico vsakič, ko je veriga ostra. Ob tej priložnosti očistite žleb vodilne palice in oljne luknje. Žleb vodilne palice je pravokoten. Preverite utor proti obrabi. Pravilo postavite tako, da vodite trak in zunanjo površino verižnega zoba. Če opazujete razdaljo med, je utor pravljen. V nasprotnem primeru je vodilna vrstica izrabljena in jo je treba zamenjati.

#### 4.6. Verižno kolo.

Kolo pogonske verige je posebej obremenjeno. Zamenjajte verigo, ko opazite jasne znake obrabe kolesnih zob. Vrabljeno verižno kolo dodatno zmanjša trajnost verige. Verižno kolo bi moralo zamenjati servisna delavnica.

#### 4.7. Verižna zavora.

Sestavljena je iz samodejne zavore, ki v primeru vračanja verižne verige zaustavi verigo med delovanjem verižne žage. Zavora se samodejno vklopi, ko se uporabi sila vztrajnosti na težo v notranjosti zavornega ohišja. Zavorno verižo se lahko ročno vključi tudi, ko se zavorna ročica (6) premakne proti vodilu (20). Preklapanje verižne verige ustavi gibanje verige v 0,12 sekunde.

#### 4.8. Zavorni pregled.

Pred vsako uporabo žage zagotovite pravilno delovanje zavor.

Vrtlino žago položite na tla in odprite plin do konca 1 do 2 sekundi, da omogočite, da motor z žage deluje z največjo hitrostjo.

Zavorno ročico (6) potisnite naprej. Veriga se mora takoj ustaviti.

Če se veriga počasi ustavi ali se sploh ne ustavi, ponovno namestite zavorni trak in boben sklopke, preden ponovno uporabite verigo.

Za sprostitve zavore potegnite zavorno ročico (6) proti glavnemu ročaju (12), da lahko slišite zvok, značilen za blokado blokade.

Pazite, da zavora verige deluje pravilno in veriga ostra. Zelo pomembno je ohranjati potencialno odklonitev na varni ravni.

Če zavora ne deluje učinkovito, jo nastavite ali popravite na pooblaščenem servisnem mestu.

V primeru, da motor deluje pri visoki hitrosti, ko je vklopljena veriga zavore, se žagna sklopka pregreje. Ko se med delovanjem motorja vklopi zavora verige, takoj spustite ročico za plin in obrnite vrtilno frekvenco motorja na nizki ravni.

#### 4.9. Nastavitev napetosti verižnika.

Verižna veriga se med delovanjem podaljša zaradi višje temperature. Daljša veriga se zrahlja in lahko zdrsne s vodilne palice.

Odvijte pritrdilne matice vodilne palice (7).

Prepričajte se, da veriga (21) ostane v vodilnem žlebu vodilne palice (20).

Uporabite izvijač, da zavrtite vijak za nastavitev napetosti verige (8) v smeri urinega kazalca, dokler se veriga ne napne ustrezno (nekoliko vodoravno držite vodilno letev).

Ponovno preverite napetost verige (verjetno bi bilo treba dvigniti verigo za približno 3 - 4 mm na sredini vodilne palice).

Močno privijte pritrdilne matice za vodilo (7).

Ne pretiravajte verige. Nastavitev preveč ogrevane verige lahko pri ohlajanju povzroči prekomerno napetost.

#### 4.10. Upravljanje motorne žage.

Pred začetkom katerekoli načrtovane naloge se seznanite z delom, ki opisuje varna pravila za delovanje žage. Priporočamo, da pridobite izkušnje z rezanjem odpadnih lesnih kosov. Omogočil bo tudi izvedbo možnosti verižne žage.

Vedno upoštevajte varnostne predpise.

Uporabite motorno žago samo za rezanje lesa. Rezanje drugih materialov je prepovedano.

Intenzivnost vibracij in sprememb v odtekanju glede na vrsto lesa, ki se razreže.

Ne uporabljajte motorne žage kot ročico za dvigovanje, premikanje ali razdelitev predmetov. Ko je veriga zasukana z lesom, izklopote motor in pogonite leseni ali plastični klin v predelan kos, da sprostite motorno žago. Znova zaženite orodje in pazljivo odrežite.

Žage ne pritrdite na stacionarno delovno postajo.

Prepovedano je pritrditev drugih naprav, ki jih proizvajalec žerjavne naprave ne dovoljuje vožnji motornih žag.

Pri uporabi orodja ni potrebno uporabljati velike sile na verižno žago. Pritiskajte lahki tlak le, dokler motor deluje s popolnoma odprtim dušilcem.

Ko je žaga vrezana med rezanjem, ga ne odstranite močno. Lahko povzroči izgubo nadzora nad

verižna žaga, poškodbe upravljavca in / ali poškodbe motorne žage.

Spustite zavoro verige, preden začnete z delom.

Pritisnite zaklep lopute za plin (1) in ročico za plin (11) (počakajte, da motor začne s polno hitrostjo, preden začnete z rezanjem).

Naj bo največja hitrost ves čas.

Dovoli verigo, da razreže lesa. Počasi pritisnite na žago.

Prenehajte stiskati žago na koncu reza, da ne boste izgubili nadzora nad orodjem.

Ko je rezanje končano, spustite ročico za plin (11) in pustite, da motor zažene v prostem teku.

Motor izklopite pred odklopom verige.

Ohranjanje visoke hitrosti motorja, kadar ne rezanje lesa povzroča nepotrebne izgube in obrabo delov.

4.11. Zaščita proti odtekanju.

Pomik je gibanje vodilne palice verige in / ali nazaj, kar se zgodi, ko del verige na vrhu vodilne letve naleti na oviro.

Zagotovite, da je predelani material trdno pritrjen.

Uporabite spono za popravilo materiala.

Med vožnjo in med delovanjem držite verižno žago z obema rokama.

Med odtekanjem se veriga ne more nadzorovati in veriga se opusti.

Nepravilno izostrena veriga povečuje nevarnost odtekanja.

Ne prekrizajte nad rami.

Izogibajte se rezanju z vrstico vodilne palice, lahko povzroči nenadno odtekanje - nazaj in navzgor. Vedno uporabite popolno varnostno opremo in ustrezno delovno obleko pri upravljanju motorne žage.

Demontaža zaščite, neustrezno delovanje, vzdrževanje, neustrezna vodilna palica ali zamenjava verige lahko prispevajo k povečanju tveganja telesne poškodbe v primeru odtekanja. Nikoli ne spreminjajte žage. Z uporabo spremenjene verižne žage, uporabnik izgubi vse garancijske pravice. Garancija je prazna tudi, če se verižna žaga uporablja v skladu s podatki v tem priročniku.

4.12. Rezanje kosov lesa.

Pri rezanju lesa upoštevajte smernice za varnost pri delu in naredite naslednje:

Poskrbite, da lesnega kosa ni mogoče premikati.

Pred rezanjem uporabite spono za popravljanje kratkih kosov materiala.

Samo les ali leseni materiali.

Pred rezanjem zagotovite, da verižna žaga ne pride v stik s kamni ali žebli, ker lahko povzroči vlečenje žage in poškodbe verige.

Izogibajte se okoliščinam, ko bi se delovna žaga dotaknila žične ograje ali tal.

Ko rezanje veje podpira žago, kolikor je le mogoče in se ne zrežite s konico vodilne palice.

Pazite na ovire, kot so štrleče štruce, korenine, votle luknje in luknje v tleh, saj so lahko vzrok nesreče.

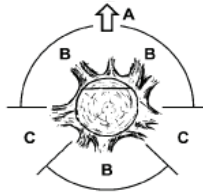

4.13. Vrtenje drevesa.

Zaježitev dreves potrebuje veliko izkušenj. Ne izvajajte dejavnosti, za katere niste kvalificirani!

Določite linijo padanja dreves. Razmislite o vetru, pusti drevesu, lokaciji težkih vej, zapletenosti dela po padcu drevesa in drugih dejavnikih.

Ko poskrbite, da boste obkrožali območje okoli dreves, poskrbite za pravilno oprijem na tleh in izhod za izhod v sili, ko bo drevo padlo.

Predvidite in uredite dve poti za izhod v sili pod kotom 45 °, ki štejejo od črte, ki je nasprotna pričakovani črti drevesa. Na teh poteh ne sme biti ovir.

- A. Smer drevesne sekance.
- B. Območja nevarnosti.
- S. Oddelek za umik.

Rezanje se opravi s tremi zarezami. Krmiljenje se opravi na prvi zarez, vključno z zgornjim in spodnjim zarezom, nato pa se konča z zarezo. Z ustrežno namestitvijo treh zarez lahko upravljamo smer. Začnite zgornji zarez pod kotom, tretjino premera debla. Vodoravno zarezo zmanjšajte, da se pridruži vrhu. Na nasprotni strani vodila izvedite nagnjeno zarezo vodoravno in nekoliko višje od spodnje površine izreza.

Vstavite klinčke pravočasno, da preprečite ščipanje žagalne verige.

Drevesa drsite tako, da poganjate klin, ne pa skozi celoten prtljažnik.

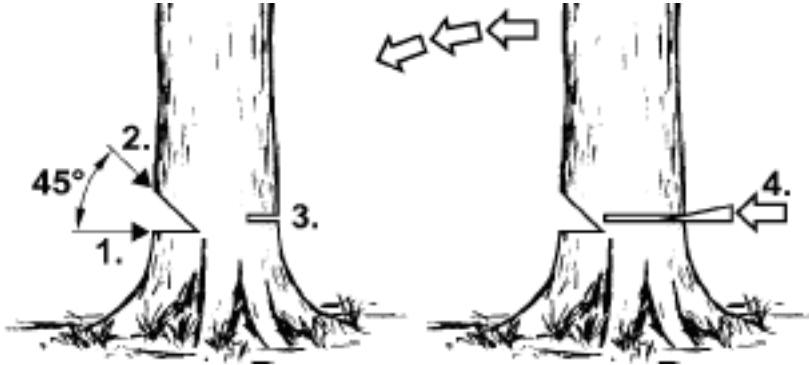

Pri sekanju dreves upoštevajte vsa varnostna pravila in naredite naslednje:

Ko je veriga zožena, izklopite motorno žago in sprostite verigo s klinom. Klin mora biti iz lesa ali plastike. Nikoli ne uporabljajte klina iz jekla ali litega železa.

Padajoče drevo lahko potegne druga drevesa.

Polmer nevarnega območja je 2,5 višine padajočega drevesa.

Če je izvajalec neizkušen ali amaterski, se priporoča, da se ne usposablja in ne pridobi izkušenj brez nadzora.

Ne dreves, ko:

Pogoji v nevarnem območju ne morejo biti določeni zaradi megle, dežja, snega ali teme.

Linija sekanja dreves ni mogoče določiti zaradi vetra ali vetra.

#### 4.14. Rezanje skozi debla.

Pritisnite na konico odbijača (19) proti materialu in naredite rezanje.

Če se rezanje ne more dokončati, tudi po tem, ko je območje verižne žage v celoti izkoniščeno, naredite naslednje:

Pomaknite vodilno letev nazaj od rezalnega materiala na določeno razdaljo (z rezalno verigo še vedno deluje) in pomaknite glavno ročico (12) nekoliko navzdol, podprite konico odbijača (19) in dokončajte rez z dvigom glavnega ročaja (12) malo.

#### 4.15. Rezanje prtljažnika, ki leži na tleh.

Vedno držite dobre noge in oprijem na tleh. Ne stojte na prtljažniku.

Pazite na možnost rotacije trupa.

Upoštevajte ročne smernice, ki se nanašajo na varnost pri delu, da se izognete vračanju verižne žage.

Vedno zaključite rezanje na strani, ki je nasprotna tlačnemu napetosti, da se izognete zajemanju verige v kerfu.

Pred začetkom dela preverite smer napetosti v prtljažniku, ki ga želite rezati, da ne bi prišlo do vžigalne verige žage.

Da bi odpravili stres, je potrebno prvo rezanje na napetosti.

Pri rezanju prtljažnika, ki leži na tleh, najprej naredite rezanje globoko 1/3 premera prtljažnika, nato pa obrnite prtljažnik in končajte rezanje na nasprotni strani.

Pri rezanju prtljažnika, ki leži na tleh, ne dovolite, da bi rezilno verigo potopili v tla pod prtljažnikom. Neprimernost lahko povzroči takojšnjo poškodbo verige. When cutting trunk that is lying on the slope, the operator should always be at the slope side above the trunk.

#### 4.16. Rezanje prtljažnika, dvignjenega nad tlemi.

V primeru, da je les podprt ali nameščen na stabilen žagin konj, odvisno od kraja obratovanja, odrežite 1/3 premera debla globoko na strani pod napetostjo in končajte rezanje na nasprotni strani.

#### 4.17. Obrezovanje in rezanje grmovja in veje dreves.

Začnite razrezati veje posejanega drevesa na njeno podlago in nadaljevati proti vrhu drevesa. Naredite majhne veje z enim samim rezom.

Prvič, preverite na kateri način se ukrivlja veja. Potem naredite rez iz notranjosti krivine in dokončajte rezanje na nasprotni strani. Bodite previdni, lahko razrezane veje sprožite.

Pri obrezovanju vej drevesa vedno zmanjšajte navzdol, da omogočite brezplačen padec razrezane veje. Vendar pa je včasih nelojalno nižanje podružnice od spodaj lahko koristno.

Bodite previdni pri rezanju veje, ki je lahko pod stresom. Taka podružnica se lahko pomakne in udari operaterja.

Ne prekrizajte vej, ko plezate po drevesu. Ne stojte na lestvi, ploščadi, hlodih ali položajih, ki lahko povzročijo izgubo ravnovesja in nadzor nad verižno žago. Ne prekrizajte nad rami. Motorno žago vedno držite z obema rokama

#### 5. Delovanje in vzdrževanje.

Pred čiščenjem, preverjanjem ali popravilom motorne žage preverite, ali je motor izklopljen in hladen. Izključite žico iz vžiga za vžig, da preprečite nenameren zagon motorja.

##### 5.1. Skladiščenje.

Izpraznite sistem goriva, preden se odločite za shranjevanje orodja za več kot en mesec.

Izpraznite gorivo iz posode za gorivo, zaženite motor in pustite, da uporabi vse preostalo gorivo in preneha delovati.

Vsako sezono uporabite novo gorivo. Nikoli ne uporabljajte nobenega čistilnega sredstva na rezervoarju za gorivo, saj lahko poškoduje motor.

Posebno pozornost poskrbite, da bodo prezračevalne luknje ohišja motorja previdne.

Očistite plastične dele z blagim detergentom in gobo.

Lahko nadaljujete z vzdrževalnimi ukrepi, ki so opisani samo v tem priročniku. Vsako drugo dejanje lahko izvaja samo pooblaščen služba.

Ne spreminjajte konstrukcije verižne žage.

Če se ne uporablja, je treba verižno žago shranjevati na ravno površino na suhem prostoru in izven dosega otrok.

Pri shranjevanju je pomembno preprečiti odlaganje gumijastih delcev v osnovne dele sistema goriva, kot so uplinjač, gorilni filter, gorivo in rezervoar za gorivo. Goriva z aditivi za alkohol (etanol ali metanol) lahko absorbirajo vlago in med shranjevanjem povzročajo ločevanje sestavin goriva in tvorjenje kislin. Kisli bencin lahko poškoduje motor.

##### 5.2. Zračni filter.

Filter prsti zraka zmanjša učinkovitost motorja z notranjim izgorevanjem in povzroči povečanje porabe goriva. Očistite zračni filter po vsakih 5 urah delovanja žage.

Očistite pokrov zračnega filtra (4) in njegovo okolico, tako da po odstranitvi pokrova umazanija ne pride v komoro uplinjača.

Odvijte gumb za pokrov zračnega filtra (3) in odstranite pokrov zračnega filtra (4).

Odstranite zračni filter.

Uporabite vodo z milom, da očistite filter, operite s čisto vodo in temeljito osušite.

Namestite zračni filter. Prepričajte se, da so utori na obodu zračnega filtra ujemajo na pokrovu zračnega filtra (4).

Pri nameščanju pokrova zračnega filtra (4) se prepričajte, da je žica za vžig za vžig in dostopne rokavice pravilno nameščena za vijake za nastavitve uplinjača.

Ne filtrirajte zračnega filtra v bencinu ali katerem koli drugem vnetljivem topilu, da bi se izognili nevarnosti požara ali videza nevarnih hlapov.

##### 5.3. Cilinder fining.

Odzračevanje prahu na cilindričnem perforiranju lahko povzroči pregretje motorja. Pri vzdrževanju zračnega filtra redno preverjajte in čistite jeklenke.

##### 5.4. Vodnik in veriga žage.

Preverite stanje vodilne palice in verige vsakih 5 ur delovanja žage.

Stikalo za vžig (14) nastavite v položaj za izklop.

Odvijte in odvijte pritrdilne matice vodilne palice (7).



Odstranite ohišje (10) in razstavite vodilno letev (20) in verigo (21).

Očistite oljne luknje in utor na vodilu (20).

Spustite kolesno verižno vrvico vodilne palice (22) skozi luknjo na vrhu vodilne palice.

Preverite stanje verige (21).

5.5. Ostrenje verige.

Pazite na rezalna orodja. Rezalna orodja morajo biti ostra in čista, kar omogoča učinkovito in varno delovanje. Delovanje žage s talno verigo povzroča hitro obrabo verige, vodilne palice in kolesne verige ter v najslabšem primeru razbije verigo. Zato je pomembno, da se veriga časovno ostri.

Ostrenje verige je zapleteno delovanje. Za ožičenje verige potrebujete posebna orodja in spretnosti. Priporočljivo je, da verigo povjerite na kvalificirane osebe.

5.6. Filter za gorivo.

Odvijte vijak za polnjenje goriva (15).

Uporabite kabelski kavelj, da odstranite filter goriva skozi odprtino za polnjenje goriva.

Razstavite filter za gorivo in ga oprite v bencinu ali zamenjajte z novim.

Namestite filter za gorivo v posodo.

Privijte vtič za polnjenje goriva (15).

Ko je filter razstavljen, uporabite žico, da zadržite konec sesalnega voda.

Bodite previdni med namestitvijo filtra za gorivo, da preprečite, da bi prišlo do onesnaženja v sesalni črti.

5.7. Oljni filter.

Odvijte vijak za polnjenje olja (18).

Uporabite žico, da odstranite oljni filter skozi odprtino za polnjenje olja.

Oljni filter operite v bencinu ali ga zamenjajte z novim.

Odstranite umazanijo iz rezervoarja.

Namestite oljni filter v posodo.

Zategnite vtič za polnjenje olja (18).

Pri polaganju oljnega filtra v posodo poskrbite, da doseže sprednji desni vogal.

5.8. Vžigalni vtič.

Da bi ohranili zanesljivo delovanje naprave, redno preverjajte stanje vžiga za vžig.

Odstranite pokrov zračnega filtra (4).

Odstranite zračni filter.

Odstranite žico iz vžiga.

Vstavite ključ ključa (priloženi) in odvijte vtič za vžig.

Očistite in nastavite razmik med kontakti (0,65 mm) (po potrebi zamenjajte vtič za vžig).

5.9. Druga navodila.

Prepričajte se, da ni puščanja goriva, popustljivih spojev ali poškodb glavnih delov, zlasti glavnih sklepov in pritrditve vodil. Ko poškodujete, se prepričajte, da je popravljen pred naslednjo uporabo verižne žage.

Vse napake je treba popraviti s servisno delavnico, ki jo je pooblastil RAIDER.



Pred uporabo stroja preberite navodilo za uporabo.



Pri vseh opravilih, opravljenih z žago, vedno nosite zaščitna očala, da zaščitite oči pred letječimi materiali / predmeti in zvočno neoporečo čelado, rokavice ali podobno, da zaščitite sluh. Nosite varnostno čelado, če obstaja nevarnost, da bi vas predmeti spustili od zgoraj.



Opozorilo! Nevarnost!



Zaščitite se pred udarci.



Med vožnjo varno držite motorno žago z obema rokama.

Félicitations pour l'achat de notre scie à chaîne à essence de marque RAIDER. Comme ils sont correctement installés et utilisés, les RAIDER sont des outils électriques sûrs et fiables, et leur utilisation apporte un réel plaisir. Pour votre commodité, un excellent réseau de service de 45 stations-service a été construit à travers le pays.

Avant d'utiliser la tronçonneuse à essence, lisez attentivement toutes les instructions, recommandations et avertissements et conservez-les en toute sécurité pour référence ultérieure pour tous ceux qui utiliseront le chauffage du ventilateur.

Si vous décidez de vendre ou de soumettre ce produit à un nouveau propriétaire, veuillez vous assurer que le «Manuel d'instructions» est disponible avec celui-ci, afin que le nouveau propriétaire puisse se familiariser avec les mesures de sécurité et les instructions d'utilisation. Euromaster Import Export Ltd. est un représentant autorisé du fabricant et propriétaire de la marque RAIDER.

Adresse: Sofia ville 1231, Bulgarie „Lomsko shausse" Blvd. 246, tél 02 934 33 33, 934 10 10, www.raider.bg; www.euromasterbg.com; e-mail: info@euromasterbg.com.

Depuis 2006, la société a introduit et maintenu son système de gestion de la qualité selon la norme ISO 9001: 2008 avec un périmètre de certification: Commerce, importation, exportation et service de la puissance, de l'air et des outils mécaniques et mécaniques. Le certificat a été délivré par Moody International Certification Ltd., Angleterre.

## Données techniques

Paramètre	Unités de la mesure	Valeur
Type de modèle	-	RDP-GCS26
Type de moteur	-	Simple cylindre refroidi à l'air, deux temps
Cylindrée	cm <sup>3</sup>	58
Puissance	kW	2.8
Type de bougie	-	Champion RCJ7Y, NGK BPMR7A or NHSP LD L8RTF
Vitesse de ralenti	min <sup>-1</sup>	3 200
Vitesse de puissance maximale	min <sup>-1</sup>	10 500
Volume du réservoir de carburant	ml	550
Huile de chaîne	-	SAE 10W30
Volume du réservoir d'huile	ml	260
Rapport de mélange huile / essence deux temps	-	1:25 (1L fuel - 40ml oil)
Pas de chaîne	Inch	0.325"
Calibre de chaîne 450mm (18")	Inch	0.058"
Niveau de pression acoustique LpA	dB(A)	94
Niveau de puissance sonore LwA	dB(A)	114

## 1. Directives générales pour un fonctionnement sûr.

### 1.1. Fonctionnement sûr des tronçonneuses à essence.

Attention! Les personnes non familiarisées avec le manuel d'instructions ne sont pas autorisées à utiliser une scie à chaîne.

Utilisez la scie à chaîne pour couper du bois seulement.

Toute autre utilisation de la tronçonneuse est de la seule responsabilité de l'utilisateur qui doit garder à l'esprit que cela peut être dangereux.

Le fabricant n'est pas responsable des pertes et dommages résultant d'une utilisation non intentionnelle de la tronçonneuse.

Lieu de travail

### 1.2. Sécurité de la zone de travail.

Gardez votre lieu de travail bien rangé et assurez-vous qu'il est bien éclairé.

Un désordre et un éclairage insuffisant contribuent aux accidents, en particulier lorsque des tronçonneuses sont utilisées.

Tenez les enfants et les spectateurs éloignés du lieu de travail. La distraction peut entraîner une perte de contrôle de l'outil.

### 1.3. Sécurité personnelle.

Utiliser un équipement de sécurité, tel qu'une combinaison de travail, des lunettes de protection, des chaussures de protection, un casque protecteur, des protège-oreilles, une protection et des gants en cuir. L'utilisation d'équipement de sécurité dans des conditions appropriées réduit les risques de blessures corporelles.

Ne surestimez pas vos capacités. Tenez-vous fermement et gardez votre équilibre en tout temps.

Il permet un meilleur contrôle de la scie dans des situations imprévues.

Ne portez pas de vêtements amples ou de bijoux. Gardez vos cheveux, vêtements et gants à l'écart des pièces mobiles.

Les vêtements amples, les bijoux ou les cheveux longs peuvent être happés par des pièces mobiles.

### 1.4. Transport et stockage.

Lorsque vous sortez la tronçonneuse, éteignez le moteur, mettez le couvercle de chaîne et activez le frein de chaîne. Le transport de tronçonneuse non sécurisée et en fonctionnement peut entraîner des blessures corporelles.

Transport de la scie à chaîne est possible seulement en tenant sa poignée avant.

D'autres pièces peuvent ne pas assurer une bonne prise et même causer des blessures.

Inspectez votre tronçonneuse. Vérifiez l'alignement et la fixation des pièces mobiles, vérifiez les fissures de la pièce et tous les autres facteurs pouvant affecter le fonctionnement de la scie. Réparer la scie avant utilisation si elle est endommagée. De nombreux accidents sont causés par un mauvais entretien de l'outil.

La chaîne de coupe doit être propre et nette. Un bon entretien des bords tranchants de la chaîne réduit le risque de coincement et facilite le fonctionnement.

### 1.5. L'utilisation et l'entretien de l'outil électrique.

Vérifiez régulièrement le bon fonctionnement du frein de la scie. En situation d'urgence, un frein non opérationnel peut rendre le désengagement de la chaîne impossible.

### 1.6. Opération.

#### 1.6.1. Éteignez le moteur de la tronçonneuse avant de relâcher le frein de chaîne.

1.6.2. Faites très attention à la fin d'une coupe, car la scie qui n'a pas de support dans les matériaux traités tombe en raison de son inertie, ce qui peut causer des blessures.

1.6.3. Lorsque vous travaillez pendant une longue période, l'opérateur de la scie peut éprouver de la formation et de l'engourdissement dans les doigts et les mains.

1.6.4. Arrêtez de travailler dans ce cas, car l'engourdissement réduit la précision de l'utilisation de la scie.

1.6.5. Remplissez le réservoir de carburant de la scie avec de l'essence et du mélange d'huile lorsque le moteur est arrêté et refroidi, sinon il y a risque de renverser le mélange et l'allumage des parties chaudes de la scie.

1.6.6. Ne démarrez pas la scie en cas de fuite, cela pourrait provoquer un incendie.

1.6.7. La scie chauffe considérablement pendant le fonctionnement. Faites attention et ne touchez pas les parties chaudes de la scie avec des parties non protégées de votre corps.

1.6.8. Une seule personne peut faire fonctionner la tronçonneuse à la fois. Toutes les autres personnes doivent être éloignées de la zone de travail

tronçonneuse. Surtout les enfants et les animaux devraient être loin de la zone de travail.

1.6.9. Lors du démarrage de la scie, sa chaîne ne doit pas reposer sur le matériau traité ni toucher quoi que ce soit d'autre.

1.6.10. Lorsque vous travaillez avec la tronçonneuse, tenez-la des deux mains par les deux poignées. Gardez la position du corps ferme.

1.6.11. Les enfants et les jeunes ne peuvent pas utiliser la tronçonneuse. Ne permettre l'accès à la scie qu'aux adultes sachant manipuler l'outil. Ce manuel d'instructions doit être fourni avec la tronçonneuse.

Arrêtez de travailler avec la tronçonneuse avec les premiers signes de fatigue.

1.6.12. Avant de commencer à couper, placez le levier du frein de chaîne dans la position appropriée (tirez-le vers vous). C'est aussi un garde-main.

1.6.13. Éloignez la tronçonneuse du matériau à couper uniquement lorsque la chaîne de coupe fonctionne.

1.6.14. Lorsque vous coupez du bois scié ou des branches minces, utilisez un support (cheval de sciage). Ne coupez pas plusieurs planches en même temps (placées l'une sur l'autre) ou du matériel tenu par une autre personne ou tenu à pied.

1.6.15. Les objets longs doivent être solidement fixés avant de couper.

1.6.16. Dans un terrain accidenté et en pente, continuez votre travail en faisant face vers le haut.

1.6.17. Lors de la coupe, utilisez toujours la pointe du pare-chocs comme point d'appui. Tenez la scie par la poignée arrière et le guide avec la poignée avant.

1.6.18. Dans le cas où la coupe ne peut pas être complétée en une seule fois, tirez légèrement la scie vers l'arrière, placez la pointe du pare-chocs à un autre endroit et continuez légèrement la poignée arrière de levage.

1.6.19. Lors de la chute dans un plan horizontal, placez-vous à un angle aussi proche que possible de 90° de la ligne de coupe. Une telle opération nécessite de la concentration.

1.6.20. Lorsque la chaîne est pincée lors de la coupe avec l'extrémité de la barre, la scie peut reculer vers l'opérateur. En raison de cet effet, couper avec la partie droite de la chaîne chaque fois que possible. Ensuite, en cas de pincement, l'effet de recul change de direction par rapport à l'opérateur.

1.6.21. Soyez très prudent lorsque vous coupez du bois lorsqu'il y a un risque de fissure. Les morceaux de bois coupés peuvent être projetés dans n'importe quelle direction (risque de blessure corporelle!).

1.6.22. Seules les personnes formées doivent couper des branches d'arbres! La chute incontrôlée d'une branche d'arbre constitue un risque de blessure corporelle!

1.6.23. Ne pas couper avec la pointe du guide-chaîne (risque de recul).

1.6.24. Portez une attention particulière aux branches sous tension. Ne pas couper les branches, qui pend librement, d'en bas.

1.6.25. Placez-vous toujours sur le côté de la ligne de chute prévue de l'arbre à couper.

1.6.26. Lors de la chute d'un arbre, il y a un risque que des branches de l'arbre, ou des arbres à proximité, se brisent et tombent. Soyez très prudent, sinon une blessure corporelle peut survenir.

1.6.27. Sur un terrain en pente, l'opérateur devrait rester sur la partie supérieure de la pente par rapport à l'arbre coupé, jamais plus bas.

1.6.28. Méfiez-vous des journaux qui pourraient rouler vers vous. Sautez!

1.6.29. La scie en fonctionnement tend à tourner lorsque la pointe du guide-chaîne touche le matériau traité. Dans ce cas, la scie peut devenir hors de contrôle et se déplacer vers l'opérateur (risque de blessure corporelle!).

1.6.30. N'utilisez pas la scie au-dessus du niveau de vos épaules ou lorsque vous vous tenez sur un arbre, une échelle, un échafaudage, un coffre, etc.

1.6.31. Évitez de toucher le silencieux. Le silencieux chaud peut causer de graves brûlures.

1.7. Pour éviter le recul de la scie, suivez les instructions ci-dessous.

1.7.1 Ne jamais commencer ou guider une coupe avec l'extrémité de la barre de guidage!

1.7.2. Toujours commencer à couper avec la scie déjà allumée!

1.7.3. Assurez-vous que la chaîne de coupe est bien coupante.

1.7.4. Ne coupez jamais plus d'une branche à la fois. Lorsque vous coupez, faites attention aux branches environnantes. Lorsque vous coupez un arbre, faites attention aux troncs d'arbres à proximité.

## 2. Construction et utilisation.

La tronçonneuse à essence est un outil portatif. Il est entraîné par un moteur à combustion à deux temps refroidi à l'air. Un outil de ce type est conçu pour les tâches dans le jardin. La scie peut être utilisée pour couper des arbres, couper des branches, du bois de chauffage, du bois pour la cheminée et d'autres tâches où la coupe du bois est nécessaire. La tronçonneuse à essence est un outil réservé à un usage amateur.

Utilisez l'appareil uniquement selon les instructions du fabricant.

## 3. Préparation à l'opération.

### 3.1. Transport de la tronçonneuse.

Avant de porter le couvercle de la chaîne coulissante de la scie à chaîne sur le guide-chaîne et la chaîne. Lorsque vous portez la tronçonneuse, tenez-la par la poignée avant. Ne portez pas la scie lorsque vous tenez la poignée principale. Si plusieurs découpes doivent être réalisées, éteindre la tronçonneuse avec le contacteur d'allumage entre les tâches consécutives.

### 3.2. Installation des barres de guidage et de la chaîne de scie.

Avant d'installer la barre de guidage, retirer l'entretoise de transport en plastique, placée sur les vis de fixation du guide sous la protection. Utilisez la goupille et la vis de réglage pour régler la tension de la chaîne. Il est très important que le boulon situé sur la vis de réglage tombe dans le trou du guide pendant l'installation du guide-chaîne.

Vous pouvez déplacer le boulon vers l'avant et vers l'arrière en tournant la vis de réglage. Ces pièces doivent être réglées correctement avant de commencer l'installation de la barre de guidage dans la scie.

La barre de guidage et la chaîne sont fournies séparément.

Le levier de frein (6) doit être dans la position supérieure (verticale).

Dévisser les écrous de fixation de la barre de guidage (7) et retirer le boîtier (10).

Placez la chaîne (21) sur la roue de chaîne située derrière l'embrayage.

Installez la barre de guidage (20) (glissez-la derrière l'embrayage) sur les vis de guidage et poussez vers la roue de chaîne.

Placer la chaîne (21) sur la roue à chaîne (22) par le bas.

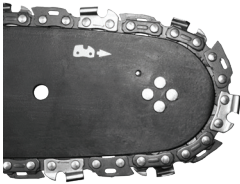

Éloignez la barre de guidage (20) de la roue de la chaîne d'entraînement, afin que les maillons de guidage de la chaîne soient placés dans la rainure de la barre de guidage.

Assurez-vous que la broche de la vis de réglage de la tension de la chaîne se trouve au milieu du trou inférieur du guide-chaîne (20), réglez-la si nécessaire.

Placer le boîtier (10) à sa place et le fixer en serrant légèrement les écrous de fixation de la barre de guidage (7).

Tendez la chaîne de manière appropriée à l'aide de la vis de réglage de la tension de la chaîne (8). La tension de la chaîne est appropriée lorsque la chaîne peut être soulevée de 3 à 4 mm au milieu de la barre de guidage en position horizontale. Serrer fermement les vis de fixation de la barre de guidage (7) tout en maintenant l'extrémité de la barre de guidage. Avant l'installation de la barre de guidage et de la chaîne, assurez-vous que la position des lames de coupe de la chaîne est appropriée (la position correcte de la chaîne sur la barre de guidage est indiquée sur l'extrémité de la barre de guidage). Toujours porter des gants de protection pendant les vérifications et l'installation de la chaîne pour éviter les coupures sur les bords tranchants de la chaîne.

Nouvelle chaîne nécessite une période de démarrage, qui dure environ 5 minutes. La lubrification de la chaîne est très importante dans cette phase. Vérifiez la tension de la chaîne après la période de démarrage et réajustez si nécessaire.

Vérifiez et réglez la tension de la chaîne fréquemment. Une chaîne trop lâche peut facilement glisser hors de la barre de guidage, s'user rapidement ou user rapidement la barre de guidage.

### 3.3. Remplissage du réservoir de scie avec de l'huile.

Le réservoir d'huile de la nouvelle tronçonneuse est vide. Remplissez le réservoir d'huile avant la première utilisation.

Dévisser le bouchon de remplissage d'huile (18).

Versez au maximum 260 ml d'huile (attention à éviter la contamination de l'huile lors du remplissage du réservoir).

Visser le bouchon de remplissage d'huile (18).

N'utilisez pas d'huile déjà utilisée ou régénérée, car cela pourrait endommager la pompe à huile. Utilisez l'huile SAE 10W / 30 toute l'année ou SAE 30W / 40 en été et SAE 20W / 30 en hiver.

### 3.4. Remplissage du réservoir de carburant.

Lorsque vous remplissez le carburant, suivez ces règles:

Le moteur ne doit pas fonctionner.

Vous ne devez pas renverser le carburant.

Conformément au tableau ci-dessous, mélanger l'essence (sans plomb avec indice d'octane 95) avec de l'huile moteur de bonne qualité pour les moteurs à deux temps.

Rapport de mélange de carburant recommandé.

Conditions de travail Essence: huile 25: 1

1 L essence - 40ml deux huile de stocke

Dévisser le bouchon de remplissage de carburant (15). Verser dans le mélange de carburant préparé au préalable (550 ml maximum). Visser le bouchon de remplissage de carburant (15).

moteurs à quatre temps pour préparer le mélange de carburant.

#### 4. Opération et paramètres

##### 4.1. Démarrage du moteur

Tenez la tronçonneuse avec les deux mains pendant le fonctionnement.

Vérifiez le niveau dans le réservoir de carburant et le réservoir d'huile.

Assurez-vous que le levier de frein (6) est en position de marche (déplacé vers l'avant).

Lorsque le moteur est froid, retirez le starter (2).

Mettez le contacteur d'allumage (14) en position de marche.

Placez la scie sur un sol stable.

Tout en maintenant la scie pressée contre la terre, tirez lentement la ligne de départ (13). Sitem EasyOn propice à la fonction de démarrage à recul, pour un démarrage facile.

Après le démarrage de la scie, appuyez légèrement sur le verrou du levier d'accélérateur (1) et le niveau de l'accélérateur (11) (le câble du starter se met automatiquement en position d'arrêt).

Laissez chauffer le moteur avec le levier d'accélérateur (11) légèrement enfoncé.

Déplacez le levier de frein (6) en position désactivée (vers l'arrière).

Si le moteur ne démarre pas au premier essai, retirez le starter (2) à mi-course et tirez de nouveau sur la ligne de démarrage.

Ne démarrez pas le moteur en tenant la scie dans les mains. Au démarrage, la tronçonneuse doit reposer sur le sol et être maintenue fermement. Assurez-vous que la chaîne est libre de bouger sans toucher aucun objet. Ne coupez aucun matériau avec le câble de starter arraché.

##### 4.2. Arrêter le moteur.

Relâchez la manette des gaz (11) et laissez le moteur tourner au ralenti pendant quelques minutes.

Mettez le contacteur d'allumage (14) en position STOP.

##### 4.3. Vérification de la lubrification de la chaîne.

Vérifiez la lubrification de la chaîne et le niveau d'huile dans le réservoir avant de commencer à travailler. Allumez la scie et maintenez-la au-dessus du sol. Si vous voyez des traces d'huile qui grossissent, la lubrification de la chaîne fonctionne bien. S'il n'y a pas de marques d'huile ou si elles sont très petites, utilisez la vis de réglage d'alimentation en huile (9) pour effectuer les réglages appropriés. Dans le cas où le réglage n'apporte aucun effet, nettoyez la sortie d'huile, le trou supérieur de la tension de la chaîne et la voie d'huile ou contactez le service après-vente.

Effectuez les réglages lorsque la scie est éteinte, observez les mesures de précaution et ne laissez pas le guide-chaîne toucher le sol. Utilisez l'outil en toute sécurité et maintenez une distance d'au moins 20 cm du sol.

Utiliser la vis de réglage d'alimentation en huile (9) pour régler la quantité d'huile fournie en fonction des conditions de fonctionnement respectives.

Position MIN - le débit d'huile diminue.

Position MAX - le débit d'huile augmente.

Lorsque vous coupez du bois dur et sec et que vous utilisez toute la longueur de la barre de guidage lors de la coupe, réglez la vis de réglage de l'alimentation en huile (9) en position MAX.

Vous pouvez réduire la quantité d'huile fournie en tournant la vis de réglage de l'alimentation en huile (9) en position MIN, lorsque vous coupez du bois mou et humide, ou lorsque seule une partie de la longueur de travail du guide est utilisée.

En fonction de la température ambiante et de la quantité d'huile fournie, vous pouvez utiliser la tronçonneuse pendant 15 à 40 minutes par remplissage du réservoir d'huile (la capacité du réservoir est de 260 ml).

Le réservoir d'huile doit être presque vide lorsque le réservoir de carburant est vidé. Lorsque vous remplissez le carburant, n'oubliez pas de remplir le réservoir d'huile.

##### 4.4. Lubrifiants de chaîne.

La durabilité de la chaîne et de la barre de guidage dépend fortement de la qualité du lubrifiant. Utilisez uniquement des lubrifiants conçus pour les tronçonneuses.

N'utilisez jamais d'huile régénérée ou précédemment utilisée pour la lubrification de la chaîne.

##### 4.5. Barre de guide de chaîne.

La barre de guidage (20) est exposée à une usure importante, en particulier dans la partie inférieure et la partie inférieure. Pour éviter l'usure latérale due à la friction, il est recommandé de retourner la barre de guidage à chaque fois que la chaîne est affûtée. Nettoyez la rainure de la barre de guidage et les trous d'huile à cette occasion. La rainure de la barre de guidage est rectangulaire. Vérifiez la rainure contre l'usure. Mettez la règle à la bande de guidage et à la surface externe d'une dent de chaîne. Si vous observez la distance entre, la rainure est correcte. Sinon, la barre de guidage est usée et doit être remplacée.

#### 4.6. Roue à chaîne.

La roue de chaîne est soumise à une usure particulièrement forte. Remplacez la roue à chaîne lorsque vous observez des signes d'usure des dents de roue. La roue de chaîne usée réduit également la durabilité de la chaîne. La roue de chaîne doit être remplacée par un atelier de service agréé.

#### 4.7. Frein de chaîne.

La scie est équipée d'un frein automatique qui arrête la chaîne en cas de recul pendant le fonctionnement de la tronçonneuse. Le frein s'enclenche automatiquement lorsque la force d'inertie est appliquée à un poids situé à l'intérieur du boîtier de frein. Le frein de chaîne peut également être activé manuellement lorsque le levier de frein (6) est déplacé vers la barre de guidage (20). La commutation du frein de chaîne arrête le mouvement de la chaîne en 0,12 sec.

#### 4.8. Vérification de freinage.

Assurez-vous que le frein fonctionne correctement avant chaque utilisation de la scie.

Mettez la scie sur le sol et ouvrez complètement la manette des gaz pendant 1 à 2 secondes pour permettre au moteur de la scie de fonctionner à sa vitesse maximale.

Poussez le levier de frein (6) vers l'avant. La chaîne devrait s'arrêter immédiatement.

Si la chaîne s'arrête lentement ou ne s'arrête pas du tout, remplacez la bande de frein et le tambour d'embrayage avant d'utiliser à nouveau la tronçonneuse.

Pour desserrer le frein, tirez le levier de frein (6) vers la poignée principale (12) pour entendre le son typique de l'enclenchement du blocage.

Assurez-vous que le frein de chaîne fonctionne correctement et que la chaîne est bien coupante. Il est très important de garder le recul potentiel à un niveau sûr.

Si le frein ne fonctionne pas correctement, réglez-le ou réparez-le dans un centre de service agréé.

Si le moteur tourne à grande vitesse avec le frein de chaîne en marche, l'embrayage de la scie surchauffera. Lorsque le frein de chaîne s'enclenche pendant le fonctionnement du moteur, relâchez immédiatement la manette des gaz et maintenez le régime du moteur à un niveau bas.

#### 4.9. Réglage de la tension de la chaîne.

La chaîne de coupe a tendance à s'allonger pendant le fonctionnement en raison d'une température plus élevée. Une chaîne plus longue se desserre et peut glisser de la barre de guidage.

Desserrez les écrous de fixation de la barre de guidage (7).

Assurez-vous que la chaîne (21) reste dans la rainure de guidage de la barre de guidage (20).

À l'aide d'un tournevis, tournez la vis de réglage de la tension de la chaîne (8) dans le sens des aiguilles d'une montre, jusqu'à ce que la chaîne soit correctement tendue (elle doit légèrement maintenir le guide en position horizontale).

Contrôlez à nouveau la tension de la chaîne (il devrait être possible de soulever la chaîne d'environ 3 à 4 mm au milieu de la barre de guidage).

Serrez fermement les écrous de fixation de la barre de guidage (7).

Ne pas trop tendre la chaîne. Le réglage de la chaîne trop chauffée peut entraîner une tension excessive lors du refroidissement.

#### 4.10. Fonctionnement de la tronçonneuse.

Avant de commencer toute tâche planifiée, familiarisez-vous avec la section décrivant les règles de sécurité pour le fonctionnement de la scie à chaîne. Il est recommandé d'acquérir de l'expérience en coupant les déchets de bois. Cela permettra également de découvrir les possibilités de la scie à chaîne.

Respectez toujours les règles de sécurité.

Utilisez la tronçonneuse uniquement pour couper du bois. La coupe d'autres matériaux est interdite.

L'intensité des vibrations et le changement de recul dépendent du type de bois coupé.

N'utilisez pas la tronçonneuse comme levier pour soulever, déplacer ou fendre des objets. Lorsque la chaîne est coincée dans le bois, éteignez le moteur et enfoncez le coin en bois ou en plastique dans la pièce usinée pour libérer la tronçonneuse. Recommencez l'outil et commencez à couper avec précaution.

Ne pas fixer la scie à un poste de travail stationnaire.

La fixation d'autres appareils, qui ne sont pas autorisés par le fabricant de la scie à chaîne, à l'entraînement de la scie à chaîne est interdite.

Il n'est pas nécessaire d'appliquer une grande force à la tronçonneuse lors de l'utilisation de l'outil. Appliquez une légère pression seulement pendant que le moteur fonctionne avec la manette des gaz complètement ouverte.

Lorsque la tronçonneuse est coincée dans la saignée lors de la coupe, ne l'enlevez pas avec force. Cela peut entraîner une perte de contrôle

une scie à chaîne, une blessure de l'opérateur et / ou des dommages à la tronçonneuse.

Relâchez le frein de chaîne avant de commencer à travailler.

Appuyez sur le verrou du levier d'accélérateur (1) et le levier d'accélérateur (11) (attendez que le moteur atteigne sa pleine vitesse avant de commencer à couper).

Gardez la vitesse maximale pour tout le temps.

Laissez la chaîne couper du bois. Appuyez légèrement sur la scie.

Arrêtez d'appuyer sur la scie à la fin de la coupe pour éviter de perdre le contrôle de l'outil.

Une fois la coupe terminée, relâchez le levier d'accélérateur (11) et laissez le moteur tourner au ralenti.

Éteignez le moteur avant de mettre la tronçonneuse.

Garder la vitesse élevée du moteur lorsque vous ne coupez pas le bois entraîne des pertes inutiles et l'usure des pièces.

4.11. Protection contre le recul.

Le recul est le mouvement de la barre de guidage de la tronçonneuse vers le haut et / ou vers l'arrière, ce qui se produit lorsque la partie de la chaîne sur la pointe de la barre de guidage rencontre un obstacle.

Assurez-vous que le matériau traité est fermement fixé.

Utilisez des pinces pour fixer le matériau.

Tenez la scie à chaîne avec les deux mains lors du démarrage et pendant le fonctionnement.

Pendant le recul, la tronçonneuse ne peut pas être contrôlée et la chaîne est desserrée.

Chaîne mal aiguisée augmente le risque de recul.

Ne pas couper au-dessus du niveau de vos épaules.

Évitez de couper avec la pointe de la barre de guidage, cela peut provoquer un recul soudain - vers l'arrière et vers le haut.

Toujours utiliser un équipement de sécurité complet et des vêtements de travail appropriés lors de l'utilisation de la tronçonneuse.

Le démontage des protections, le fonctionnement inapproprié, l'entretien, une barre de guidage incorrecte ou le remplacement de la chaîne peuvent contribuer à augmenter le risque de blessure corporelle en cas de recul. Ne modifiez jamais la scie de quelque façon que ce soit. En utilisant une tronçonneuse modifiée, l'utilisateur perd tous ses droits de garantie. La garantie est également annulée lorsque la tronçonneuse est utilisée conformément aux informations contenues dans ce manuel.

4.12. Couper des morceaux de bois.

Lorsque vous coupez du bois, suivez les directives pour la sécurité du travail et procédez comme suit:

Assurez-vous que la pièce en bois ne peut pas être déplacée.

Utilisez des pinces pour fixer des pièces courtes avant de couper.

Couper du bois ou des matériaux semblables au bois seulement.

Avant de couper, assurez-vous que la tronçonneuse n'entre pas en contact avec des pierres ou des clous, car cela pourrait entraîner le retrait de la scie et endommager la chaîne.

Évitez les situations où la scie pourrait toucher la clôture ou la terre.

Lorsque vous coupez des branches, soutenez la scie autant que possible et ne coupez pas avec l'extrémité de la barre de guidage.

Méfiez-vous des obstacles tels que les souches saillantes, les racines, les creux et les trous dans le sol, car ils peuvent être la cause d'un accident.

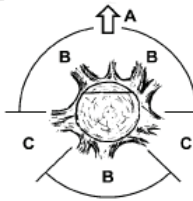

4.13. Abattre un arbre

L'abattage des arbres nécessite une grande expérience. N'effectuez pas d'activités pour lesquelles vous n'êtes pas qualifié! Définir la ligne de chute de l'arbre. Considérons le vent, le maigre de l'arbre, l'emplacement des branches lourdes, la complexité du travail après la chute des arbres et d'autres facteurs.

Lorsque vous nettoyez la zone autour de l'arbre, n'oubliez pas de vous assurer d'une bonne prise au sol et d'un chemin d'évacuation à utiliser lorsque l'arbre tombe.

Prédir et ranger deux chemins d'évacuation à 45 ° d'angle, en comptant à partir de la ligne opposée à la ligne attendue de la chute de l'arbre. Il ne doit y avoir aucun obstacle sur ces chemins.



- A. Direction de l'abattage des arbres.
- B. Zones de danger
- C. Division de retrait.

La coupe est faite en faisant trois encoches. La direction est faite d'abord en entaille, y compris l'encoche supérieure et inférieure, puis se termine par l'entaille d'abattage. Par le placement correct des trois encoches peut être contrôlée direction. Faire une entaille supérieure initiale à un angle, un tiers du diamètre du tronc profond. Faire une entaille horizontale plus bas, pour rejoindre le sommet. Effectuer une encoche renversée horizontalement depuis le côté opposé du guide et un peu plus haut que la surface inférieure de l'encoche.

Insérer les cales à temps pour éviter de pincer la chaîne.

Fellé l'arbre en conduisant un coin plutôt que de couper à travers le tronc entier.

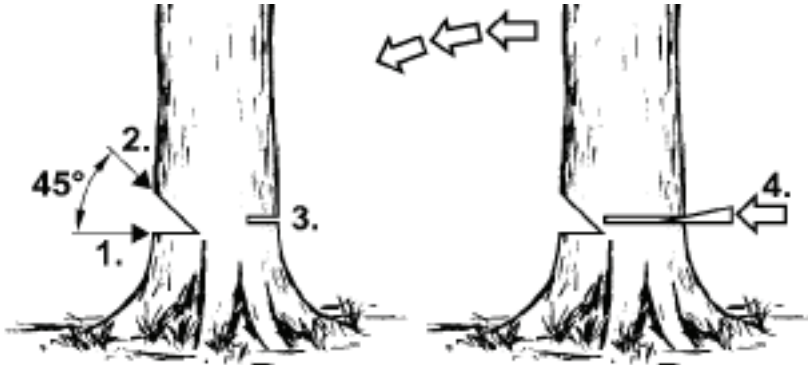

Lors de l'abattage des arbres, respectez toutes les règles de sécurité et procédez comme suit:

Lorsque la chaîne est pincée, éteignez la tronçonneuse et relâchez la chaîne avec un coin. Le coin devrait être fait de bois ou de plastique. N'utilisez jamais de cale en acier ou en fonte.

Un arbre qui tombe peut tirer d'autres arbres.

Le rayon de la zone de danger est 2,5 hauteur de l'arbre qui tombe.

Si l'opérateur est inexpérimenté ou amateur, il est recommandé d'avoir une formation plutôt que de gagner l'expérience sans supervision.

Ne pas abattre les arbres quand:

Les conditions dans la zone de danger ne peuvent pas être déterminées en raison du brouillard, de la pluie, de la neige ou de l'obscurité.

La ligne d'abattage d'arbres ne peut pas être déterminée en raison du vent ou des coups de vent.

#### 4.14. Couper à travers les troncs.

Appuyez sur la butée du pare-chocs (19) contre le matériau et faites une entaille.

Si la coupe ne peut pas être terminée même après que la scie à chaîne a été complètement utilisée, procédez comme suit:

Déplacez la barre de guidage du matériau de coupe jusqu'à une certaine distance (avec la chaîne de coupe en fonctionnement) et abaissez légèrement la poignée principale (12), soulevez la pointe du pare-chocs (19) et terminez la coupe en soulevant la poignée principale (12) un peu.

#### 4.15. Couper un tronc couché sur le sol.

Toujours garder de bons pieds et adhérence au sol. Ne te tiens pas sur le tronc.

Méfiez-vous de la possibilité de la rotation du tronc.

Observez les directives manuelles relatives à la sécurité du travail pour éviter le recul de la scie à chaîne.

Toujours terminer la coupe du côté opposé à la contrainte de compression pour éviter de pincer la chaîne dans le trait de scie.

Avant de commencer à travailler, vérifiez la direction de la contrainte dans le coffre à couper afin d'éviter de pincer la chaîne de la scie.

Pour éliminer le stress, la première coupe doit être faite du côté de la tension.

Lorsque vous coupez un tronc posé sur le sol, faites d'abord une coupe profonde d'un tiers du diamètre du tronc, puis retournez le tronc et terminez la coupe du côté opposé.

Lors de la coupe d'un coffre posé sur le sol, ne laissez pas tomber la chaîne de coupe dans le sol sous le coffre. Negligence may cause immediate damage to the chain.

When cutting trunk that is lying on the slope, the operator should always be at the slope side above the trunk.

#### 4.16. Couper un tronc soulevé au-dessus du sol.

Dans le cas où la bûche est supportée ou placée sur un cheval de scie stable, en fonction du lieu de travail, faire la coupe 1/3 du diamètre du tronc profondément sur le côté sous tension et terminer la coupe du côté opposé.

#### 4.17. Tailler et couper les buissons et les branches d'arbres.

Commencez à couper les branches d'un arbre abattu à sa base et continuez vers le haut de l'arbre. Faites de petites branches avec une seule coupe.

Commencez par vérifier dans quelle direction la branche se courbe. Ensuite, faites une entaille à l'intérieur du virage et terminez la coupe du côté opposé. Attention, la branche à couper peut revenir en arrière.

En coupant les branches d'arbres, coupez toujours vers le bas pour permettre la chute libre de la branche coupée. Cependant, parfois couper la branche du bas peut être utile.

Soyez très prudent lorsque vous coupez une branche qui pourrait être sous tension. Une telle branche peut sauter et frapper l'opérateur.

Ne coupez pas les branches lorsque vous grimpez dans l'arbre. Ne vous tenez pas sur une échelle, des plates-formes, des bûches ou des positions qui pourraient entraîner une perte d'équilibre et un contrôle sur la tronçonneuse. Ne pas couper au-dessus du niveau de vos épaules. Tenez toujours la tronçonneuse des deux mains.

#### 5. Fonctionnement et maintenance.

Assurez-vous que le moteur est éteint et froid avant de nettoyer, vérifier ou réparer la tronçonneuse. Débranchez le fil de la prise d'allumage pour éviter le démarrage accidentel du moteur.

##### 5.1. Espace de rangement.

Videz le système d'alimentation avant de décider de stocker l'outil pendant plus d'un mois.

Vidangez le carburant du réservoir de carburant, démarrez le moteur et laissez-le utiliser tout le carburant restant et arrêtez de travailler.

Utilisez du nouveau carburant chaque saison. N'utilisez jamais de produits de nettoyage sur le réservoir de carburant car cela pourrait endommager le moteur.

Portez une attention particulière pour garder les trous de ventilation du boîtier du moteur perméables.

Nettoyer les pièces en plastique avec un détergent doux et une éponge.

Vous pouvez procéder à des actions de maintenance uniquement décrites dans ce manuel d'instructions. Toute autre action ne peut être effectuée que par un service autorisé.

Ne faites aucun changement dans la construction de la scie à chaîne.

Lorsqu'elle n'est pas utilisée, la tronçonneuse doit être stockée propre, sur une surface plane, dans un endroit sec et hors d'atteinte des enfants.

Lors du stockage, il est important d'éviter le dépôt de particules de caoutchouc dans les pièces de base du système d'alimentation, telles que le carburateur, le filtre à carburant, la conduite de carburant et le réservoir de carburant. Les carburants contenant des additifs d'alcool (éthanol ou méthanol) peuvent absorber l'humidité et, au cours du stockage, entraîner la séparation des ingrédients du mélange de carburant et la formation d'acides. L'essence acide peut endommager le moteur.

##### 5.2. Filtre à air.

Le filtre à air sale réduit l'efficacité du moteur à combustion et provoque une augmentation de la consommation de carburant. Nettoyez le filtre à air après chaque 5 heures de fonctionnement de la scie.

Nettoyez le couvercle du filtre à air (4) et son environnement afin que la saleté ne pénètre pas dans la chambre du carburateur après avoir retiré le couvercle.

Dévisser le bouton du couvercle du filtre à air (3) et retirer le couvercle du filtre à air (4).

Retirez le filtre à air.

Utiliser de l'eau avec du savon pour nettoyer le filtre, laver à l'eau propre et bien sécher.

Installez le filtre à air. Assurez-vous que les rainures sur le bord du filtre à air correspondent aux protubérances du couvercle du filtre à air (4).

Lors de l'installation du couvercle du filtre à air (4), veillez à placer correctement le fil de la bougie d'allumage et les manchons d'accès aux vis de réglage du carburateur.

Ne pas laver le filtre à air dans l'essence ou tout autre solvant inflammable pour éviter le risque d'incendie ou l'apparition de vapeurs dangereuses.

##### 5.3. Cylindre affiner.

Le dépôt de poussière sur le collage du cylindre peut entraîner une surchauffe du moteur. Contrôler régulièrement et nettoyer le cylindre lors de l'entretien du filtre à air.

##### 5.4. Guide-chaîne et chaîne de scie.

Vérifier l'état du guide-chaîne et de la chaîne toutes les 5 heures de fonctionnement de la scie.

Mettre le contacteur d'allumage (14) en position d'arrêt.

Desserrez et dévissez les écrous de fixation de la barre de guidage (7).

Retirer le boîtier (10) et démonter la barre de guidage (20) et la chaîne (21).

Nettoyer les trous d'huile et la rainure dans la barre de guidage (20).

Lubrifier la roue de la chaîne de pointe de la barre de guidage (22) à travers le trou situé sur la pointe de la barre de guidage.

Vérifier l'état de la chaîne (21).

#### 5.5. Affûtage de la chaîne.

Faites attention aux outils de coupe. Les outils de coupe doivent être tranchants et propres, ils permettent un fonctionnement efficace et sûr. L'utilisation de la tronçonneuse avec une chaîne émoussée entraîne une usure rapide de la chaîne, de la barre de guidage et de la roue de la chaîne d'entraînement, et une rupture de la chaîne dans le pire des cas. C'est pourquoi il est important d'aiguiser la chaîne à temps.

L'affûtage de la chaîne est une opération complexe. Affûter la chaîne par vous-même nécessite l'utilisation d'outils et de compétences spécifiques. Il est recommandé de confier l'affûtage de la chaîne à des personnes qualifiées.

#### 5.6. Filtre à carburant.

Dévisser le bouchon de remplissage de carburant (15).

Utilisez un crochet métallique pour retirer le filtre à carburant à travers l'orifice de remplissage de carburant.

Démonter le filtre à carburant et le laver à l'essence ou le remplacer par un nouveau.

Installez le filtre à carburant dans le réservoir.

Serrer le bouchon de remplissage de carburant (15).

Lorsque le filtre a été démonté, utilisez le crochet métallique pour maintenir l'extrémité de la conduite d'aspiration.

Soyez prudent lors de l'installation du filtre à carburant pour éviter que la contamination ne pénètre dans la conduite d'aspiration.

#### 5.7. Filtre à l'huile.

Dévisser le bouchon de remplissage d'huile (18).

Utilisez un crochet métallique pour retirer le filtre à huile à travers l'orifice de remplissage d'huile.

Laver le filtre à huile à l'essence ou le remplacer par un neuf.

Enlevez la saleté du réservoir.

Installez le filtre à huile dans le réservoir.

Serrer le bouchon de remplissage d'huile (18).

Lorsque vous placez le filtre à huile dans le réservoir assurez-vous qu'il atteint le coin avant droit.

#### 5.8. Bougie d'allumage

Pour maintenir un fonctionnement fiable de l'appareil, vérifiez régulièrement l'état de la bougie d'allumage.

Enlever le couvercle du filtre à air (4).

Retirez le filtre à air.

Retirer le fil de la fiche d'allumage.

Mettre la clé (incluse) et dévisser la bougie d'allumage.

Nettoyer et régler l'espacement entre les contacts (0,65 mm) (remplacer le bouchon d'allumage si nécessaire).

#### 5.9. Autres instructions

Assurez-vous qu'il n'y a pas de fuites de carburant, de joints desserrés ou de dommages aux pièces principales, en particulier les joints de la poignée principale et la fixation du guide-chaîne. Lorsque vous constatez des dommages, assurez-vous qu'ils sont réparés avant la prochaine utilisation de la tronçonneuse.

Tous les défauts doivent être réparés par un atelier de service autorisé par le RAIDER



Lisez le mode d'emploi avant d'utiliser la machine.



Sur tous les travaux effectués avec la scie, vous devez toujours porter des lunettes de sécurité pour protéger vos yeux contre les objets / objets volants et un casque insonorisé, des coquilles antibruit ou similaires pour protéger votre ouïe. Portez un casque de sécurité s'il y a un risque que des objets tombent sur vous par le haut.



Attention! Danger!



Protégez-vous contre les rebonds de scie.



Tenez fermement la tronçonneuse avec les deux mains pendant l'utilisation.

**T** Congratulazioni per l'acquisto della nostra motosega a benzina marca RAIDER. Essendo correttamente installato e gestito, RAIDER è un elettrotensile sicuro e affidabile, e il loro utilizzo è un vero piacere. Per la vostra comodità, in tutto il paese è stata costruita un'eccellente rete di assistenza di 45 stazioni di servizio.

Prima di utilizzare la sega a catena della benzina, leggere attentamente tutte le istruzioni, raccomandazioni e avvertenze e conservarle per ulteriori riferimenti per tutti coloro che utilizzeranno il riscaldatore della ventola.

Se decidi di vendere o inviare questo prodotto a un nuovo proprietario, assicurarti che il „Manuale delle istruzioni“ sia disponibile con esso, in modo che il nuovo proprietario possa familiarizzare con le misure di sicurezza e le istruzioni operative pertinenti.

Euromaster Import Export Ltd. è un rappresentante autorizzato del produttore e proprietario del marchio RAIDER.

Indirizzo: Sofia City 1231, Bulgaria „Lomsko shausse“ Blvd. 246, tel 02 934 33 33, 934 10 10, www.raider.bg; www.euromasterbg.com; e-mail: info@euromasterbg.com.

Dal 2006 la società ha introdotto e mantenuto il proprio sistema di gestione della qualità secondo la norma ISO 9001: 2008 con un ambito di certificazione: commercio, importazione, esportazione e assistenza di attrezzi elettrici, aerei e meccanici e hardware. Il certificato è stato rilasciato da Moody International Certification Ltd., Inghilterra.

## Dati tecnici

Parametro	Unità di misurazione	Valore
Tipo di modello	-	RDP-GCS26
Tipo di motore	-	Monocilindrico raffreddato ad aria, due tempi
Cilindrata	cm <sup>3</sup>	52
Energia	kW	2.4
Tipo di candela	-	Champion RCJ7Y, NGK BPMR7A or NHSP LD L8RTF
Velocità al minimo	min <sup>-1</sup>	3 200
Massima potenza	min <sup>-1</sup>	10 500
Volume del serbatoio del carburante	ml	550
Olio per catena	-	SAE 10W30
Volume del serbatoio dell'olio	ml	250
Rapporto di miscelazione olio / benzina a due cicli	-	1:25 (1L fuel - 40ml oil)
Passo della catena	Inch	0.325"
Calibro a catena 450mm (18")	Inch	0.058"
LIVELLO DI PRESSIONE SONORA LPA	dB(A)	94
LIVELLO DI POTENZA SONORA LWA	dB(A)	114

1. Linee guida generali per un funzionamento sicuro.

1.1. Funzionamento sicuro delle motoseghe a benzina.

Avvertimento! Le persone che non hanno familiarità con il manuale di istruzioni non possono utilizzare la sega a catena.

Utilizzare la motosega solo per tagliare il legno.

Altro uso della motosega è di esclusiva responsabilità dell'utente che deve tenere presente che potrebbe essere pericoloso.

Il produttore non è responsabile per perdite e danni derivanti dall'uso non intenzionale della motosega.

Posto di lavoro

1.2. Sicurezza dell'area di lavoro.

Mantieni in ordine il tuo ambiente di lavoro e assicurati che sia ben illuminato.

Il disordine e l'illuminazione insufficiente contribuiscono agli incidenti specialmente quando si usano motoseghe.

Tenere i bambini e gli astanti lontani dal luogo di lavoro.

La distrazione può causare la perdita di controllo sullo strumento.

1.3. Sicurezza personale.

Utilizzare equipaggiamento di sicurezza, come tuta da lavoro, occhiali protettivi, scarpe protettive, casco protettivo, paraorecchie, guanti protettivi e in pelle. L'uso di dispositivi di sicurezza in condizioni appropriate riduce il rischio di lesioni del corpo.

Non sopravvalutare le tue capacità. Mantieni saldo e mantieni il tuo equilibrio in ogni momento.

Consente un migliore controllo della sega in situazioni imprevedibili.

Non indossare abiti larghi o gioielli. Tieni i capelli, vestiti e guanti lontano dalle parti in movimento.

Abiti larghi, gioielli o capelli lunghi possono essere catturati da parti in movimento.

1.4. Trasporto e immagazzinamento.

Quando si trasporta la motosega, spegnere il motore, applicare il coperchio della catena e inserire il freno della catena. Il trasporto di seghe a catena non protette e operative può causare lesioni al corpo.

Il trasporto della motosega è possibile solo quando si tiene la maniglia anteriore.

Altre parti potrebbero non garantire un'aderenza adeguata e persino causare lesioni.

Ispeziona la tua sega a catena. Controllare l'allineamento e il fissaggio delle parti in movimento, controllare le crepe delle parti e tutti gli altri fattori che possono influire sul funzionamento della sega. Riparare la sega prima dell'uso se è stata trovata danneggiata. Molti incidenti sono causati da una manutenzione impropria dello strumento.

La catena di taglio deve essere pulita e affilata. La corretta manutenzione dei taglienti affilati della catena riduce il rischio di inceppamenti e semplifica le operazioni.

1.5. Uso e cura dell'attrezzo elettrico.

Controllare regolarmente il corretto funzionamento del freno della sega. In situazioni di emergenza, il freno non operativo può rendere impossibile il disinnesto della catena.

1.6. Operazione.

1.6.1. Spegner il motore della motosega prima di rilasciare il freno della catena.

1.6.2. Prestare molta attenzione alla fine di un taglio, poiché la sega che non ha supporto nel materiale lavorato cade a causa della sua inerzia, che può causare lesioni.

1.6.3. Quando si lavora a lungo, l'operatore della sega può sperimentare formicolio e intorpidimento alle dita e alle mani.

1.6.4. Smettere di lavorare in questo caso, perché il torpore riduce la precisione nell'uso della sega.

1.6.5. Riempire il serbatoio del carburante della sega con benzina e miscela di olio quando il motore è spento e raffreddato, altrimenti c'è il rischio di versare la miscela e l'accensione dalle parti calde della sega.

1.6.6. Non avviare la sega quando si rilevano perdite, potrebbe causare un incendio.

1.6.7. La sega si riscalda considerevolmente durante il funzionamento. Fai attenzione e non toccare le parti calde della sega con parti del tuo corpo non protette.

1.6.8. Solo una persona può azionare la motosega alla volta. Tutte le altre persone devono essere lontane dall'area di lavoro del

sega a catena. Soprattutto i bambini e gli animali dovrebbero essere lontani dall'area di lavoro.

1.6.9. Quando si avvia la sega, la sua catena non deve poggiare sul materiale lavorato o toccare qualcos'altro.

1.6.10. Quando si lavora con la motosega, tenerla con entrambe le mani da entrambe le maniglie. Mantenere la posizione del corpo fermo

1.6.11. I bambini e i giovani non possono azionare la motosega. Consentire l'accesso alla sega solo agli adulti che sanno come gestire lo strumento. Questo manuale di istruzioni deve essere fornito con la motosega.

Smettere di lavorare con la motosega con primi segni di fatica.

1.6.12. Prima di iniziare a tagliare, impostare la leva del freno della catena in posizione appropriata (tirarla da sé). È anche una guardia a mano.

1.6.13. Spostare la motosega lontano dal materiale da tagliare solo quando la catena di taglio è in funzione.

1.6.14. Durante il taglio di legno segato lavorato o rami sottili utilizzare il supporto (segare il cavallo). Non tagliare più assi contemporaneamente (posizionati l'uno sull'altro) o materiale tenuto da un'altra persona o tenuto con i piedi.

1.6.15. Gli oggetti lunghi dovrebbero essere saldamente fissati prima del taglio.

1.6.16. In terreni sconnessi e in pendenza, procedi con il tuo lavoro quando sei rivolto verso l'alto.

1.6.17. Durante il taglio, utilizzare sempre la punta del paraurti come punto di appoggio. Tenere la sega per la maniglia posteriore e guidare con la maniglia anteriore.

1.6.18. Nel caso in cui il taglio non possa essere completato in una corsa, tirare la sega un po' indietro, mettere la punta del paraurti in un altro punto e continuare il taglio sollevando leggermente la maniglia posteriore.

1.6.19. Quando tagli in piano orizzontale, posizionati ad un angolo il più vicino possibile a 90° dalla linea di taglio. Tale operazione richiede concentrazione.

1.6.20. Quando la catena viene schiacciata durante il taglio con la punta della barra, la sega potrebbe ritirarsi verso l'operatore. A causa di questo effetto, se possibile, tagliare con la parte dritta della catena. Quindi, in caso di pizzicamento, l'effetto di rinculo allontana la direzione dall'operatore.

1.6.21. Fai molta attenzione quando taglia il legno quando c'è il rischio di spaccare. Pezzi di legno tagliati possono essere lanciati in qualsiasi direzione (rischio di lesioni corporee!).

1.6.22. Solo le persone addestrate dovrebbero tagliare i rami degli alberi! La caduta incontrollata di un ramo di un albero costituisce un rischio di lesioni corporali!

1.6.23. Non tagliare con la punta della barra di guida (rischio di rinculo).

1.6.24. Prestare particolare attenzione ai rami sotto sforzo. Non tagliare rami, che pendono liberamente, dal basso.

1.6.25. Rimanere sempre al lato della linea di caduta prevista dell'albero che deve essere tagliato.

1.6.26. Durante un albero caduto c'è il rischio che i rami dell'albero, o alberi in prossimità, si spezzino e cadano. Stai molto attento, altrimenti potrebbe verificarsi un infortunio al corpo.

1.6.27. Su un terreno in pendenza, l'operatore deve rimanere sulla parte superiore della pendenza rispetto all'albero da tagliare, mai in basso.

1.6.28. Fai attenzione ai registri che potrebbero rotolare verso di te. Vai via!

1.6.29. La sega operativa tende a ruotare quando la punta della barra di guida della catena tocca il materiale lavorato. In tal caso la sega potrebbe andare fuori controllo e spostarsi verso l'operatore (rischio di lesioni corporee!).

1.6.30. Non usare la sega sopra il livello della spalla o in piedi su un albero, una scala, un'impalcatura, un bagagliaio ecc.

1.6.31. Evitare di toccare la marmitta. La marmitta bollente può provocare gravi ustioni.

1.7. Per evitare il rinculo della sega seguire le istruzioni di seguito.

1.7.1. Mai iniziare o guidare un taglio con la punta della barra guida!

1.7.2. Iniziare sempre a tagliare con la sega precedentemente attivata!

1.7.3. Assicurarsi che la catena di taglio sia affilata.

1.7.4. Non tagliare mai più di un ramo alla volta. Durante il taglio, fai attenzione ai rami circostanti. Quando tagli un albero, fai attenzione ai tronchi degli alberi nelle vicinanze.

## 2. Costruzione e uso.

La motosega a benzina è uno strumento portatile. È guidato da un motore a combustione a due tempi raffreddato ad aria. Strumento di questo tipo è progettato per le attività nel giardino di casa. La sega può essere utilizzata per tagliare alberi, tagliare rami, legna da ardere, legna per caminetto e altri compiti in cui è necessario tagliare il legno. La motosega a benzina è uno strumento solo per uso amatoriale.

Utilizzare il dispositivo solo secondo le istruzioni del produttore.

### 3. Preparazione per l'operazione.

#### 3.1. Portando la motosega.

Prima di trasportare la motosega, far scorrere il coperchio della catena sulla barra di guida e sulla catena. Quando si trasporta la motosega, tenerla per la maniglia anteriore. Non trasportare la sega quando si tiene la maniglia principale. Se si effettuano diversi tagli, spegnere la motosega con il commutatore di accensione tra le attività consecutive.

### 3.2. Installazione di barre guida e catena di seghe.

Prima di installare la barra di guida, rimuovere il distanziatore di trasporto in plastica, posto sulle viti di fissaggio della guida sotto la protezione. Utilizzare il perno e la vite di regolazione per regolare la tensione della catena. È molto importante che il bullone situato sulla vite di regolazione cada nel foro nella barra di guida durante l'installazione della barra di guida.

È possibile spostare il bullone in avanti e indietro ruotando la vite di regolazione. Tali parti devono essere impostate in modo appropriato prima di iniziare l'installazione della barra di guida nella sega.

La barra e la catena di guida sono fornite separatamente.

La leva del freno (6) deve essere nella posizione superiore (verticale).

Svitare i dadi di fissaggio della barra di guida (7) e rimuovere il rivestimento (10).

Posizionare la catena (21) sulla ruota della catena di trasmissione situata dietro la frizione.

Installare la barra di guida (20) (farla scorrere dietro la frizione) sulle viti di guida e spingere verso il comando della ruota della catena.

Posizionare la catena (21) sulla ruota della catena della guida (22) dal basso.

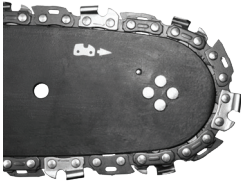

Allontanare la barra di guida (20) dalla ruota della catena di trasmissione, in modo che i collegamenti di guida della catena siano posizionati nella scanalatura della barra di guida.

Assicurarsi che il perno della vite di regolazione della tensione della catena si trovi al centro del foro inferiore della barra di guida (20), regolare se necessario.

Posizionare l'involucro (10) al suo posto e fissarlo stringendo leggermente i dadi di fissaggio della barra di guida (7).

Filtrare la catena in modo appropriato utilizzando la vite di regolazione della tensione della catena (8). La tensione della catena è appropriata quando la catena può essere sollevata da 3 a 4 mm al centro della barra di guida in posizione orizzontale. Stringere saldamente le viti di fissaggio della barra di guida (7) mentre si tiene la punta della barra di guida.

Prima di guidare l'installazione della barra e della catena assicurarsi che la posizione delle lame di taglio della catena sia appropriata (la posizione corretta della catena sulla barra di guida è indicata sulla punta della barra di guida). Indossare sempre guanti protettivi durante i controlli e l'installazione della catena per evitare tagli dai bordi affilati della catena.

La nuova catena richiede un periodo di avviamento, che dura circa 5 minuti. La lubrificazione della catena è molto importante in questa fase. Controllare la tensione della catena dopo il periodo di avviamento e riaggiustare se necessario.

Controllare e regolare frequentemente la tensione della catena. La catena troppo larga può facilmente scivolare via dalla barra di guida, consumare rapidamente o consumare rapidamente la barra di guida.

### 3.3. Riempire il serbatoio della sega con olio.

Il serbatoio dell'olio nella nuova motosega è vuoto. Riempire il serbatoio con olio prima del primo utilizzo.

Svitare il tappo di rabbocco dell'olio (18).

Versare al massimo 260 ml di olio (fare attenzione a evitare la contaminazione dell'olio durante il riempimento del serbatoio). Avvitare il tappo di riempimento olio (18).

Non utilizzare olio già utilizzato o rigenerato, in quanto ciò potrebbe danneggiare la pompa dell'olio. Utilizzare l'olio SAE 10W / 30 per l'intero anno o SAE 30W / 40 in estate e SAE 20W / 30 in inverno.

### 3.4. Riempire il serbatoio del carburante.

Quando si riempie il carburante, attenersi alle seguenti regole:

Il motore non deve funzionare.

Non devi versare il carburante.

Di conseguenza alla tabella seguente, mescolare benzina (senza piombo con numero di ottano 95) con olio motore di buona qualità per motori a due tempi.

Rapporto di miscela carburante consigliato.

Condizioni di lavoro Benzina: olio

Condizioni di lavoro Benzina: olio 25: 1

1 litro di benzina - 40ml di olio a due stocchi

Svitare il tappo di rifornimento carburante (15). Versare una miscela di carburante precedentemente preparata (massimo 550 ml). Avvitare il tappo di rifornimento carburante (15).

motori a quattro tempi per preparare la miscela di carburanti.

#### 4. Funzionamento e impostazioni

##### 4.1. Avvio del motore.

Tenere la motosega con entrambe le mani durante il funzionamento.

Controllare il livello nel serbatoio del carburante e nel serbatoio dell'olio.

Assicurarsi che la leva del freno (6) sia nella posizione di accensione (spostata in avanti).

A motore freddo, estrarre la valvola dell'aria (2).

Impostare l'interruttore di accensione (14) sulla posizione di accensione.

Collocare la sega su un terreno stabile.

Tenendo la sega premuta contro il terreno, tirare lentamente la linea del motorino di avviamento (13). Sistem EasyOn favorevole alla funzione di riavvio del rinculo, per un facile avviamento.

Dopo aver avviato la sega, premere leggermente il blocco della leva dell'acceleratore (1) e il livello della valvola a farfalla (11) (il cavo dello starter si sposterà automaticamente nella posizione disattivata).

Lasciare riscaldare il motore con la leva dell'acceleratore (11) leggermente premuta.

Spostare la leva del freno (6) in posizione disattivata (sul retro).

Nel caso in cui il motore non si avvii al primo tentativo, estrarre la valvola dell'aria (2) a metà corsa e tirare nuovamente la linea di avviamento.

Non avviare il motore tenendo la sega in mano. Durante l'avviamento la motosega deve poggiare a terra e trattenere saldamente. Assicurarsi che la catena sia libera di muoversi senza toccare alcun oggetto. Non tagliare alcun materiale con il cavo dello starter estratto.

##### 4.2. Arresto del motore.

Rilasciare la leva del gas (11) e lasciare girare il motore al minimo per alcuni minuti.

Impostare l'interruttore di accensione (14) sulla posizione STOP.

##### 4.3. Controllo della lubrificazione della catena.

Controllare la lubrificazione della catena e il livello dell'olio nel serbatoio prima di iniziare a lavorare. Accendere la sega e tenerla fuori terra. Se vedi segni d'olio ingranditi, la lubrificazione della catena funziona bene. Se non ci sono segni di olio o se sono molto piccoli, utilizzare la vite di regolazione dell'alimentazione dell'olio (9) per effettuare le regolazioni appropriate. Nel caso in cui la regolazione non comporti effetti, pulire l'uscita dell'olio, il foro superiore della tensione della catena e la direzione dell'olio o contattare l'assistenza.

Effettuare le regolazioni quando la sega è spenta, osservare le misure precauzionali e non permettere alla barra di guida di toccare terra. Azionare lo strumento in modo sicuro e mantenere almeno 20 cm di distanza da terra.

Utilizzare la vite di regolazione dell'alimentazione dell'olio (9) per impostare la quantità di olio fornito in base alle rispettive condizioni operative.

Posizione MIN: il flusso dell'olio diminuisce.

Posizione MAX: il flusso dell'olio aumenta.

Quando si taglia il legno duro e asciutto e si utilizza tutta la lunghezza della barra di guida quando si effettua un taglio, impostare la vite di regolazione dell'alimentazione dell'olio (9) sulla posizione MAX.

È possibile ridurre la quantità di olio fornita ruotando la vite di regolazione dell'alimentazione dell'olio (9) in posizione MIN, quando si taglia il legno morbido e umido o quando viene utilizzata solo una parte della lunghezza di lavoro della barra di guida.

A seconda della temperatura ambiente e della quantità di olio fornita, è possibile far funzionare la motosega da 15 a 40 minuti per uno che riempie il serbatoio dell'olio (la capacità del serbatoio è di 260 ml).

Il serbatoio dell'olio dovrebbe essere quasi vuoto quando il serbatoio del carburante viene svuotato. Quando si riempie il carburante, ricordarsi di riempire anche il serbatoio dell'olio.

##### 4.4. Lubrificanti per catene.

La durata della catena e della barra dipende fortemente dalla qualità del lubrificante. Utilizzare solo lubrificanti, progettati per motoseghe.

Non utilizzare mai olio rigenerato o usato in precedenza per la lubrificazione della catena.

##### 4.5. Barra di guida della catena.

La barra di guida (20) è esposta a forti usure specialmente nella punta e nella parte inferiore. Per evitare l'usura laterale dovuta all'attrito, si consiglia di ribaltare la barra di guida ogni volta che la catena viene affilata. Pulire la scanalatura della barra di guida e i fori per l'olio in quell'occasione. La scanalatura della barra di guida è rettangolare. Controllare la scanalatura contro l'usura. Applicare la regola sulla guida e sulla superficie esterna di un dente della catena. Se osservate la distanza tra, la scanalatura è corretta. Altrimenti la barra di guida è usurata e deve essere sostituita.



#### 4.6. Ruota a catena

Il trascinamento della ruota della catena è soggetto a un'usura particolarmente pesante. Sostituire la ruota della catena quando si osservano chiari segni di usura dei denti della ruota. La ruota catena usurata riduce ulteriormente la durata della catena. La ruota della catena deve essere sostituita da un'officina di assistenza autorizzata.

#### 4.7. Freno catena

La sega è dotata di freno automatico, che arresta la catena in caso di rinculo durante il funzionamento della motosega. Il freno si innesta automaticamente quando si applica la forza di inerzia a un peso situato all'interno della scatola del freno. Il freno catena può anche essere inserito manualmente, quando la leva del freno (6) viene spostata verso la barra di guida (20). Il cambio del freno della catena arresta il movimento della catena in 0,12 sec.

#### 4.8. Controllo della frenata

Assicurarsi che il freno funzioni correttamente prima di ogni utilizzo della sega.

Mettere la sega funzionante a terra e aprire completamente la valvola a farfalla per 1 - 2 secondi per consentire al motore della sega di funzionare alla massima velocità.

Spingere in avanti la leva del freno (6). La catena dovrebbe fermarsi immediatamente.

Nel caso in cui la catena si arresti lentamente o non si fermi del tutto, sostituire la fascia del freno e il tamburo della frizione prima di utilizzare nuovamente la motosega.

Per rilasciare il freno, tirare la leva del freno (6) verso l'impugnatura principale (12) in modo da poter sentire il suono tipico degli snap di blocco.

Assicurarsi che il freno della catena funzioni correttamente e che la catena sia affilata. È molto importante mantenere il potenziale rinculo a un livello sicuro.

Nel caso in cui il freno non funzioni in modo efficiente, regolarlo o ripararlo nel sito di assistenza autorizzato.

Nel caso in cui il motore funzioni ad alta velocità con il freno della catena inserito, la frizione della sega si surriscalda. Quando il freno della catena si innesta durante il funzionamento del motore, rilasciare immediatamente la leva dell'acceleratore e mantenere il regime del motore a un livello basso.

#### 4.9. Regolazione della tensione della catena.

La catena di taglio tende ad allungarsi durante il funzionamento a causa della temperatura più elevata. La catena più lunga si allenta e può scivolare fuori dalla barra di guida.

Allentare i dadi di fissaggio della barra di guida (7).

Assicurarsi che la catena (21) rimanga nella scanalatura di guida della barra di guida (20).

Utilizzare un cacciavite per ruotare le vite di regolazione della tensione della catena (8) in senso orario, finché la catena non viene tesa in modo appropriato (dovrebbe tenere leggermente la barra di guida in posizione orizzontale).

Controllare nuovamente la tensione della catena (dovrebbe essere possibile sollevare la catena di circa 3 - 4 mm al centro della barra di guida).

Stringere saldamente i dadi di fissaggio della barra di guida (7).

Non sovraccaricare la catena. La regolazione della catena eccessivamente riscaldata può causare tensioni eccessive durante il raffreddamento.

#### 4.10. Funzionamento della motosega.

Prima di iniziare qualsiasi attività pianificata, familiarizzare con la sezione che descrive le regole di sicurezza per il funzionamento della sega a catena. Si consiglia di acquisire esperienza tagliando pezzi di legno di scarto. Permetterà anche di scoprire le possibilità della motosega.

Rispettare sempre le norme di sicurezza.

Utilizzare la motosega solo per tagliare il legno. Il taglio di altri materiali è vietato.

L'intensità delle vibrazioni e il rinculo variano a seconda del tipo di legno da tagliare.

Non utilizzare la motosega come leva per sollevare, spostare o dividere oggetti. Quando la catena è schiacciata in legno, spegnere il motore e inserire un cuneo di legno o di plastica nel pezzo lavorato per rilasciare la motosega. Avviare nuovamente lo strumento e iniziare a tagliare con cura.

Non fissare la sega a una stazione di lavoro fissa.

È vietato collegare altri dispositivi, che non sono consentiti dal produttore della motosega, alla trasmissione a catena.

Non è necessario applicare una grande forza alla motosega quando si utilizza lo strumento. Applicare una leggera pressione solo mentre il motore funziona con l'acceleratore completamente aperto.

Quando la motosega viene schiacciata durante il taglio, non rimuoverla con forza. Potrebbe causare la perdita di controllo su

motosega, lesioni all'operatore e / o danni alla motosega.

Rilasciare il freno della catena prima di iniziare a lavorare.

Premere il blocco della leva dell'acceleratore (1) e la leva dell'acceleratore (11) (attendere che il motore raggiunga la massima velocità prima di iniziare a tagliare).

Mantieni la velocità massima per tutto il tempo.

Permetti alla catena di tagliare il legno. Premere leggermente la sega.

Interrompere la pressione della sega alla fine del taglio per evitare di perdere il controllo sullo strumento.

Quando il taglio è finito, rilasciare la leva del gas (11) e lasciare girare il motore al minimo.

Spegnere il motore prima di mettere via la motosega.

Mantenere l'alta velocità del motore quando non si taglia il legno provoca perdite inutili e usura delle parti.

4.11. Protezione contro il rinculo.

Il contraccolpo è il movimento della barra di guida della motosega verso l'alto e / o indietro, che si verifica quando la parte della catena sulla punta della barra guida incontra un ostacolo.

Assicurarsi che il materiale processato sia saldamente fissato.

Utilizzare i morsetti per fissare il materiale.

Tenere la motosega con entrambe le mani durante l'avvio e durante il funzionamento.

Durante il rinculo la motosega non può essere controllata e la catena viene allentata.

La catena erroneamente affilata aumenta il rischio di rinculo.

Non tagliare sopra il livello delle tue spalle.

Evitare di tagliare con la punta della barra di guida, potrebbe causare un rinculo improvviso - alla schiena e verso l'alto. Utilizzare sempre attrezzature di sicurezza complete e indumenti da lavoro appropriati quando si utilizza la motosega.

Lo smontaggio di protezioni, il funzionamento inappropriato, la manutenzione, la barra di guida o la sostituzione della catena inadeguati possono contribuire ad aumentare il rischio di lesioni del corpo in caso di rinculo. Non modificare mai la sega in alcun modo. Usando la sega a catena modificata, l'utente perde tutti i diritti di garanzia. La garanzia invalida anche quando la motosega viene utilizzata in conformità alle informazioni contenute in questo manuale.

4.12. Taglio di pezzi di legno.

Quando tagli il legno, segui le linee guida per la sicurezza del lavoro e fai quanto segue:

Assicurarsi che il pezzo di legno non possa essere spostato.

Utilizzare i morsetti per fissare brevi pezzi di materiale prima del taglio.

Tagliare solo legno o materiali simili al legno.

Prima del taglio assicurarsi che la motosega non entri in contatto con pietre o chiodi, poiché potrebbe causare l'estrazione della sega e il danneggiamento della catena.

Evitare situazioni in cui la sega funzionante potrebbe toccare la recinzione o la terra cablata.

Quando si tagliano i rami sostenere la sega il più possibile e non tagliare con la punta della barra di guida.

Fai attenzione a ostacoli come ceppi, radici, cavità e fori sporgenti nel terreno, poiché potrebbero essere la causa di un incidente.

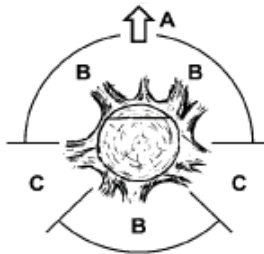

4.13. Abbattimento di un albero

Abbattere alberi richiede una grande esperienza. Non eseguire attività per le quali non sei qualificato!

Definire la linea di caduta dell'albero. Considerare il vento, la magra dell'albero, la posizione dei rami pesanti, la complessità del lavoro dopo la caduta dell'albero e altri fattori.

Quando si riordina l'area intorno all'albero, ricordarsi di assicurarsi che la presa sul terreno e il percorso di uscita siano corretti quando l'albero cade.

Prevedere e riordinare due vie di fuga con un angolo di 45 °, contando dalla linea opposta alla linea prevista della caduta dell'albero. Non ci devono essere ostacoli su questi percorsi.

- A. Direzione dell'abbattimento degli alberi.
- B. Zone di pericolo.
- C. Divisione di prelievo.

Il taglio viene effettuato facendo tre tacche. Lo sterzo è fatto di prima tacca, inclusa la tacca superiore e inferiore, e quindi termina con la tacca di abbattimento. Posizionando correttamente le tre tacche si può controllare la direzione. Crea una tacca superiore iniziale con un angolo, un terzo del diametro del tronco profondo. Fai una tacca orizzontale più bassa, per unire la cima. Eseguire una tacca rovesciata orizzontalmente dal lato opposto della guida e leggermente più in alto della superficie inferiore della tacca.

Inserire i cunei in tempo per evitare di pizzicare la catena della sega.

Abbattere l'albero guidando un cuneo piuttosto che tagliare l'intero tronco.

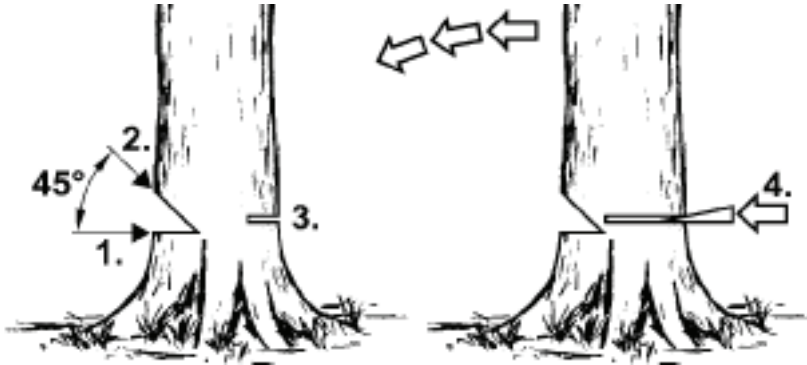

Durante l'abbattimento degli alberi osservare tutte le regole di sicurezza e fare come segue:

Quando la catena viene pizzicata, spegnere la motosega e rilasciare la catena con un cuneo. Cuneo dovrebbe essere fatto di legno o plastica. Non utilizzare mai cunei in acciaio o ghisa.

L'albero che cade potrebbe tirare altri alberi.

Il raggio della zona di pericolo è di 2,5 altezza dell'albero in caduta.

Se l'operatore è inesperto o dilettante, si consiglia di seguire una formazione piuttosto che acquisire l'esperienza senza supervisione.

Non abbattere alberi quando:

Le condizioni nella zona di pericolo non possono essere determinate a causa di nebbia, pioggia, neve o oscurità.

La linea di abbattimento degli alberi non può essere determinata a causa di colpi di vento o vento.

#### 4.14. Tagliando tronchi.

Premere la punta del paraurti (19) contro il materiale e fare un taglio.

Se il taglio non può essere completato anche dopo che la gamma della motosega è stata completamente utilizzata, procedere come segue:

Spostare indietro la barra di guida dal materiale tagliato fino a una certa distanza (con la catena di taglio ancora in funzione) e spostare leggermente la maniglia principale (12), sostenere la punta del paraurti (19) e terminare il taglio sollevando la maniglia principale (12) un po.

#### 4.15. Tagliare un tronco steso a terra.

Mantieni sempre i piedi buoni e la presa di terra. Non stare sul tronco.

Fai attenzione alla possibilità di rotazione del tronco.

Osservare le linee guida manuali relative alla sicurezza sul lavoro per evitare il rinculo della motosega.

Finire sempre il taglio sul lato opposto allo sforzo di compressione per evitare di pizzicare la catena in kerf.

Prima di iniziare il lavoro, controllare la direzione della sollecitazione nel bagagliaio da tagliare, per evitare di stringere la catena della sega.

Per eliminare lo stress, il primo taglio dovrebbe essere effettuato sul lato di tensione.

Quando tagli un tronco che giace a terra, prima fai un taglio profondo di 1/3 del diametro del tronco, poi gira il tronco e finisci di tagliare sul lato opposto.

Quando si taglia un tronco che giace a terra, non permettere di affondare la catena da taglio nel terreno sotto il tronco.

#### 4.16. Taglio di un tronco sollevato dal suolo.

Nel caso in cui il ceppo sia supportato o posizionato su un cavallo da taglio stabile, a seconda del luogo di utilizzo, effettuare il taglio 1/3 del diametro del tronco in profondità sul lato in tensione e terminare il taglio sul lato opposto.

#### 4.17. Rifilatura e taglio di cespugli e rami di alberi.

Iniziare a tagliare i rami di un albero abbattuto alla sua base e continuare verso la cima dell'albero. Fai piccoli rami con un solo taglio.

Innanzitutto, controlla in che direzione si piega il ramo. Quindi eseguire un taglio dall'interno della curva e terminare il taglio sul lato opposto. Stai attento, il ramo che si sta tagliando potrebbe tornare indietro.

Quando si tagliano i rami degli alberi, tagliare sempre verso il basso per consentire la caduta libera del ramo tagliato. Tuttavia, a volte il taglio del ramo dal fondo potrebbe essere utile.

Fai molta attenzione quando tagli un ramo che potrebbe essere sotto stress. Tale ramo potrebbe staccarsi e colpire l'operatore.

Non tagliare rami quando si arrampica sull'albero. Non stare su scale, piattaforme, registri o posizioni che possono causare perdita di equilibrio e controllo sulla motosega. Non tagliare sopra il livello delle tue spalle. Tenere sempre la motosega con entrambe le mani.

#### 5. Funzionamento e manutenzione.

Assicurarsi che il motore sia spento e freddo prima di pulire, controllare o riparare la motosega. Scollegare il cavo dalla spina di accensione per evitare l'avviamento accidentale del motore.

##### 5.1. Conservazione.

Svuotare il sistema di alimentazione prima di decidere di conservare lo strumento per più di un mese.

Scaricare il carburante dal serbatoio del carburante, avviare il motore e lasciarlo utilizzare tutto il carburante rimanente e smettere di funzionare.

Usa nuovo carburante ogni stagione. Non utilizzare mai detersivi sul serbatoio del carburante, potrebbe danneggiare il motore. Prestare particolare attenzione a mantenere invariati i fori di ventilazione del rivestimento del motore.

Pulire le parti in plastica con un detersivo delicato e una spugna.

È possibile procedere con le azioni di manutenzione descritte solo all'interno di questo manuale di istruzioni. Qualsiasi altra azione può essere eseguita solo dal servizio autorizzato.

Non apportare modifiche alla costruzione della motosega.

Quando non in uso, la sega a catena deve essere conservata pulita, su una superficie piana, in un luogo asciutto e fuori dalla portata dei bambini.

Durante la conservazione è importante evitare la deposizione di particelle di gomma nelle parti fondamentali del sistema di alimentazione, come carburatore, filtro del carburante, linea del carburante e serbatoio del carburante. I carburanti con additivi alcolici (etanolo o metanolo) possono assorbire l'umidità e che durante la conservazione causano la separazione degli ingredienti di miscela di carburante e la formazione di acidi. La benzina acida può danneggiare il motore.

##### 5.2. Filtro dell'aria.

Il filtro dell'aria sporco riduce l'efficienza del motore a combustione e provoca un aumento del consumo di carburante. Pulire il filtro dell'aria dopo ogni 5 ore di funzionamento della sega.

Pulire il coperchio del filtro dell'aria (4) e l'ambiente circostante, in modo che lo sporco non entri nella camera del carburatore dopo la rimozione del coperchio.

Svitare la manopola del coperchio del filtro dell'aria (3) e rimuovere il coperchio del filtro dell'aria (4).

Rimuovere il filtro dell'aria. Usare acqua e sapone per pulire il filtro, lavare con acqua pulita e asciugare accuratamente.

Installare il filtro dell'aria. Assicurarsi che le scanalature sul bordo del filtro dell'aria coincidano con le sporgenze sul coperchio del filtro dell'aria (4). Quando si installa il coperchio del filtro dell'aria (4), assicurarsi di posizionare correttamente il cavo della candela di accensione e accedere ai manicotti per le viti di regolazione del carburatore.

Non lavare il filtro dell'aria a benzina o altri solventi infiammabili per evitare il rischio di incendio o l'aspetto di vapori pericolosi.

##### 5.3. Cilindro chiarificante.

La deposizione di polvere sulla chiavetta del cilindro può causare il surriscaldamento del motore. Controllare regolarmente e pulire la chiavetta del cilindro quando si effettua la manutenzione del filtro dell'aria.

##### 5.4. Barra di guida e catena della sega.

Controllare le condizioni della barra di guida e della catena ogni 5 ore di funzionamento della sega.

Impostare l'interruttore di accensione (14) su spento.

Allentare e svitare i dadi di fissaggio della barra di guida (7).

Rimuovere il rivestimento (10) e smontare la barra di guida (20) e la catena (21).

Pulire i fori e la scanalatura dell'olio nella barra di guida (20).

Lubrificare la ruota della catena della punta della barra di guida (22) attraverso il foro situato sulla punta della barra di guida.

Controllare le condizioni della catena (21).

##### 5.5. Affilatura della catena

Prestare attenzione agli strumenti da taglio. Gli utensili da taglio devono essere affilati e puliti, consentendo un funzionamento efficiente e sicuro. Il funzionamento della sega con catena smussata provoca una rapida usura della catena, della barra di guida e della ruota della catena di trasmissione e, nel peggiore dei casi, la rottura della catena. Ecco perché è importante affinare la catena in tempo.

L'affilatura della catena è un'operazione complessa. Affilare la catena da solo richiede l'uso di strumenti e abilità speciali. Si raccomanda di affidare la messa a fuoco della catena a persone qualificate.

#### 5.6. Filtro del carburante.

Svitare il tappo di rifornimento carburante (15).

Utilizzare il gancio per rimuovere il filtro del carburante attraverso il foro di riempimento del carburante.

Smontare il filtro del carburante e lavarlo a benzina o sostituirlo con uno nuovo.

Installare il filtro del carburante nel serbatoio.

Stringere il tappo di rifornimento carburante (15).

Quando il filtro è stato smontato, utilizzare il gancio per bloccare l'estremità della linea di aspirazione.

Fare attenzione durante l'installazione del filtro del carburante per evitare che la contaminazione entri nella linea di aspirazione.

#### 5.7. Filtro dell'olio.

Svitare il tappo di rabbocco dell'olio (18).

Utilizzare il gancio per rimuovere il filtro dell'olio attraverso il foro di riempimento dell'olio.

Lavare il filtro dell'olio a benzina o sostituirlo con uno nuovo.

Rimuovere lo sporco dal serbatoio.

Installare il filtro dell'olio nel serbatoio.

Stringere il tappo di rifornimento dell'olio (18).

Quando si inserisce il filtro dell'olio nel serbatoio, assicurarsi che raggiunga l'angolo anteriore destro.

#### 5.8. Spina di accensione

Per mantenere un funzionamento affidabile del dispositivo, controllare regolarmente le condizioni della candela di accensione.

Rimuovere il coperchio del filtro dell'aria (4).

Rimuovere il filtro dell'aria.

Rimuovere il filo dalla candela di accensione.

Inserire la chiave (inclusa) e svitare il tappo di accensione.

Pulire e regolare la distanza tra i contatti (0,65 mm) (sostituire il tappo di accensione quando necessario).

#### 5.9. Altre istruzioni

Accertarsi che non vi siano perdite di carburante, giunture allentate o danni alle parti principali, in particolare i giunti della maniglia principale e il fissaggio della barra di guida. Quando trovi qualche danno, assicurati che venga riparato prima dell'uso successivo della motosega.

Tutti i guasti devono essere riparati dall'officina di assistenza autorizzata dal RAIDER.



Leggere il manuale delle istruzioni prima di utilizzare la macchina.



Per tutti i lavori eseguiti con la sega è necessario indossare sempre occhiali di protezione per proteggere gli occhi da materiali / oggetti volanti e un casco antirumore, paraorecchie o simili per proteggere l'udito. Indossare un casco di protezione se vi è il rischio che oggetti cadano dall'alto.



Avvertimento!



Proteggiti dal contraccolpo della sega.



Tenere saldamente la motosega con entrambe le mani durante l'uso.

**ES**

Originala instrukcio

Gratulon pro la aĉeto de nia marko RAIDER-gasolina ĉeno. Estante ĝuste instalita kaj funkciigita, RAIDER estas sekuraj kaj fidindaj potencaj iloj, kaj ilia uzado alportas veran plezuron. Por via komforto bonega reto de 45 servstacioj estis konstruita tra la lando. Antaŭ operacii la benzinon-ĉeno, bonvolu legi ĉiujn instrukciojn, rekomendojn kaj avertojn kaj konservu ilin sekurajn por pliaj referencoj por ĉiuj, kiuj uzos la ventumilon.

Se vi decidis vendi aŭ sendi ĉi tiun produkton al nova posedanto, bonvolu certigi, ke la „Manlibro de Instrukcioj” estas disponebla kun ĝi, tiel ke nova posedanto povas konatiĝi pri la rilataj sekurecaj mezuroj kaj operacioj.

Euromaster Import Export Ltd. estas rajtigita reprezentanto de la fabrikanto kaj posedanto de la marko RAIDER.

Adreso: Sofia City 1231, Bulgario „Lomsko shausse” Blvd. 246, www.raider.bg; www.euromasterbg.com; retpoŝto: info@euromasterbg.com.

Ekde 2006 la kompanio enkondukis kaj konservis sian Kvalitan Administran Sistemon laŭ ISO 9001: 2008 kun ampleksa atesto:

Komerco, importado, eksportado kaj servo de hobia-potenco, aero kaj mekanikaj iloj kaj aparataro. La atestilo estis eldonita de Moody International Certification Ltd., Anglio.

## Teknikaj datumoj

Parametro	Unuecoj de mezuradoj	Valoro
Tipo de modelo	-	RDP-GCS26
Tipo de motoro	-	Aero malvarmigis unu cilindron, du batojn
Movo de cilindroj	cm <sup>3</sup>	52
Potenco	kW	2.4
Tipo de fajrero	-	Champion RCJ7Y, NGK BPMR7A or NHSP LD L8RTF
Eksterordinara rapido	min <sup>-1</sup>	3 200
Maksimuma potenca rapido	min <sup>-1</sup>	10 500
Fuel tanko volumo	ml	550
Ĉenoleo	-	SAE 10W30
Petrolo-volumo	ml	260
Du-cikla oleo / benzino-miksanta rilatumo	-	1:25 (1L fuel - 40ml oil)
Ĉeno-tonalto	Inch	0.325"
Ĉeno kalibro 450 mm(18")	Inch	0.058"
Voĉa nivelo LpA	dB(A)	94
Suna potenca nivelo LwA	dB(A)	114

## 1. Ĝeneralaj gvidlinioj por sekura operacio.

### 1.1. Sekura operacio de benzinaĵo.

Averto! Personoj nekonataj kun instrukcia manlibro ne rajtas uzi ĉenon.

Uzu la ĉenon vidis nur por tranĉi lignon.

Alia uzo de la ĉeno-vido estas la sola respondeco de la uzanto, kiu devas memori, ke ĝi povas esti danĝera.

La fabrikanto ne respondecas pri perdoj kaj damaĝoj rezultantaj de nevidebla uzo de la ĉeno-vido.

Laborejo

### 1.2. Laboro sekureco.

Konservu vian laborejon ĝentila kaj certigu, ke ĝi bone litas.

Malŝarĝo kaj nesufiĉa lumigado kontribuas al akcidentoj, precipe kiam ĉenoj estas uzataj.

Konservu infanojn kaj atestantojn for de la laborejo.

Distro povas kaŭzi perdon de kontrolo super la ilo.

### 1.3. Persona sekureco.

Uzu sekurecajn teamojn, ekzemple laborejojn, protektajn vitrojn, protektajn ŝuojn, protektan kaskon, orelojn, protektojn kaj lerajjn gantojn. Uzanta sekurecan ekipaĵon en taŭgaj kondiĉoj reduktas riskon de korpa lezo.

Ne overestimu viajn kapablojn. Staru firme kaj konservu vian ekvilibron en ĉiuj tempoj.

Ĝi ebligas pli bonan kontrolon super la sido en senpredaj situacioj.

Ne portu malpezajn vestojn aŭ juvelojn. Tenu viajn harojn, vestojn kaj gantojn for de movaj partoj.

Malfiksaj vestoj, juveloj aŭ longaj haroj povas esti kaptitaj per movaj partoj.

### 1.4. Transportado kaj stokado.

Al la porti la ĉenon vidis malŝalti la motoron, surmetu la ĉenan kovrilon kaj ŝanĝi la ĉenan bremsan. Preni nekuraĝigitan kaj operacian ĉenon povas kaŭzi korpan lezon.

Porti la ĉenon vidis nur nur tenante sian antaŭan tenilon.

Aliaj partoj eble ne certigas taŭgan kroĉadon kaj eĉ kaŭzas vundon.

Inspektu vian ĉenon. Kontrolu vicigon kaj riparigon de movaj partoj, kontrolu partajn fendojn kaj ĉiujn aliajn faktorojn, kiu povas influi la operacion de la vido. Ripari la vidon antaŭ uzo se ĝi estas trovita damaĝita. Multaj akcidentoj estas kaŭzitaj de nepra bontenado de ilo.

Tranĉa ĉeno devas esti pura kaj akra. Konvena bontenado de akraj tranĉaj randoj de ĉeno reduktas la riskon de jamado kaj faras operacion pli facila.

### 1.5. Uzo kaj zorgo pri potenca ilo.

Kontroli taŭgan funkciadon de la vizaĝo bremsi regule. En kriz-situacio, ne-operacia bremsa povas neebli ĉenon.

### 1.6. Operacio.

1.6.1. Elŝaltu la ĉenan motoron antaŭ liberigi la ĉenan bremsan.

1.6.2. Estu tre zorgema ĉe la fino de kortego, ĉar la vidado, kiu havas nenian subtenon en proceza materialo, falas pro ĝia inercio, kiu povas kaŭzi vundojn.

1.6.3. Dum tre tempo laboras, la scianta operatoro povas sperti formadon kaj entumecimiento en fingroj kaj manoj.

1.6.4. Ĉesu labori en tia kazo, ĉar entumecimiento reduktas precizecon en vidata uzo.

1.6.5. Plenigu la benzinujon de la sudo kun benzino kaj petrolo, kiam la motoro ekflugas kaj malvarmigas, alie ekzistas risko de verŝado de miksaĵo kaj ŝaltilo de varmaj partoj de la sudo.

1.6.6. Ne komencu la vidon, kiam oni trovas la filtradon, ĝi povas kaŭzi fajron.

1.6.7. La varmaj varmejoj varmege dum operacio. Atentu kaj ne tuŝu varmajn partojn de la sudo kun senprotektaj partoj de via korpo.

1.6.8. Nur unu persono povas operacii la ĉenan vidon samtempe. Ĉiuj aliaj personoj estos for de la laboranta areo de la Google Translate for Business:Translator ToolkitWebsite Translator

ĉeno vidis. Precipe infanoj kaj bestoj devus esti for de laboranta areo.

1.6.9. Al la komenco de la vido, ĝia ĉeno ne devas ripozi sur la materialita materialo aŭ tuŝi ion alian.

1.6.10. Kiam laborante kun la ĉeno, ĝi tenis ĝin per ambaŭ manoj per ambaŭ manoj. Tenu firman korpon.

1.6.11. Infanoj kaj junuloj ne povas operacii la ĉenon. Permesu aliron al la vido nur al plenkreskuloj, kiuj scias kiel pritrakti la ilon. Ĉi tiu instrukcia manlibro devas esti donita per la ĉeno-vido.

Ĉesu labori kun la ĉeno vidis kun unuaj signoj de laceco.

1.6.12. Antaŭ ol komenci tranĉi la ĉenon bremsi en la taŭga pozicio (tiri ĝin al vi mem). Ĝi estas ankaŭ mano gardisto.

1.6.13. Movanta ĉeno malproksimiĝis de la materialo tranĉita nur kiam la tranĉa ĉeno funkcias.

1.6.14. Kiam tranĉante procesitaj sondaj lignoj aŭ maldikaj branĉoj uzas subtenon (svinganta ĉevalon). Ne tranĉu plurajn tabulojn samtempe (metu unu supre de alia), aŭ materialon tenatan de alia persono aŭ tenita per piedo.

1.6.15. Longaj objektoj devas esti firme fiksitaj antaŭ tranĉado.

1.6.16. En nepara, tegmenta tereno procede kun via laboro, kiam vi alfrontas al supre.

1.6.17. Kiam tranĉante per ĉiam uzu la bumper-pikilon kiel punkto de subteno. Tenu la vidon per la malantaŭa tenilo kaj gvidu kun la antaŭa tenilo.

1.6.18. En la okazo ke la kortego ne povas esti kompletigita unuflanke, tiri la veron iomete malantaŭen, metu la bufro en alian lokon kaj daŭrigu la kortegon levantan malantaŭan tenilon iomete.

1.6.19. Kiam vi tranĉas horizontalan ebenon, metu vin ĉe angulo tiel proksima al 90° el kortego kiel eble. Tia operacio postulas koncentriĝon.

1.6.20. Kiam la ĉeno estas pinĉita kiam ĝi tranĉas per la pinto de la trinkejo, la vido povas reklami al telefonisto. Pro ĉi tiu efiko tranĉita kun la rekta parto de la ĉeno kiam ajn eblas. Tiam, en kazo de pinĉado, la recoil-efiko ŝanĝas direkton for de la operatoro.

1.6.21. Estu tre zorga pri tranĉado de ligno kiam ekzistas risko de disigo. Pecoj de ligno, kiuj estas tranĉitaj, povas esti fiksitaj en ajna direkto (risko de korpa lezo!).

1.6.22. Nur trejnitaj homoj devas tranĉi arbarajn branĉojn! Nekontrolita falita de arba branĉo konstituas riskon de korpa lezo!

1.6.23. Ne tranĉu per pinto de la gvidila trinkejo (risko de regreso).

1.6.24. Pripensu specialan atenton al branĉoj sub streĉiĝo. Ne tranĉu branĉojn, kiuj pendas libere, de sube.

1.6.25. Ĉiam staras al la flanko de la antaŭvidita falita linio de la arbo, kiu devas esti tranĉita.

1.6.26. Dum arbo falis, estas risko, ke branĉoj de la arbo aŭ arboj proksime, rompiĝos kaj falos. Estu tre zorgema, alie okazas korpo.

1.6.27. Sur malplenigita tereno la telefonisto devas resti sur supra parto de la deklivo koncerne al la arbo tranĉita, neniam pli malalta.

1.6.28. Rigardu por logoj, kiuj povas ruliĝi al vi. Foriru!

1.6.29. Mastrumaj vidoj inklinas turni sin kiam la pinto de la ĉeno gvidas trinkejo tuŝas procesitan materialon. En tia kazo la vido povas ekster kontroli kaj moviĝi al la telefonisto (risko de korpa lezo!).

1.6.30. Ne uzu la sidon super via ŝultro-nivelo, aŭ kiam staras sur arbo, ŝtuparo, skafolo, trunko ktp.

1.6.31. Eviti tuŝante la muffler. Varma muffler povas kaŭzi severajn brulvundojn.

1.7. Malhelpi vidi rekonstrui sekvi sube instrukcioj.

1.7.1. Neniam komencu aŭ gvidu tranĉon kun la pinto de la gvidila trinkejo!

1.7.2. Ĉiam komenciĝu tranĉante kun vido antaŭe ŝaltita!

1.7.3. Certigu, ke la tranĉa ĉeno estas akra.

1.7.4. Neniam tranĉi pli ol unu branĉon samtempe. Kiam ĉesiĝinte, atentu pri ĉirkaŭaj branĉoj. Kiam vi tranĉas arbon, rigardu al proksimaj arbaraj trunkoj.

2. Konstruado kaj uzo.

La benzinujo-ĉeno estas mano tenita. Ĝi estas veturita de aero malvarmigita, du-streĉa brulanta motoro. Ilo de ĉi tiu tipo estas desegnita por taskoj en hejma ĝardeno. La vido povas esti uzata por tranĉi arbojn, tranĉante branĉojn, lignon, lignon por kameno kaj aliajn taskojn, kie necesas tranĉi lignon. La benzinujo-ĉeno estas nur ilo por amato.

Uzu la aparaton nur laŭ la instrukcioj de la fabrikisto.

3. Preparado por operacio.

3.1. Portante la ĉenon.

Antaŭ porti la ĉenon de la ĉenoj de diapozitivaj ĉenoj sur gvidilo kaj ĉeno. Kiam vi portas la ĉenon, tenu ĝin per antaŭa tenilo. Ne portu la vidon, tenante ĉefan tenilon. Se pluraj fendoj devas esti faritaj, forĵetu la ĉenan vido kun la ŝaltiloŝanĝo inter sinsekvaj taskoj.



### 3.2. Instalado de gvidiloj kaj ĉeno.

Antaŭ gvidi trinkejo, forprenu plastran transporton spacer, metita sur gvidilo ripari ŝraŭbojn sub la gardisto. Uzu pinglo kaj ĝustila ŝraŭbo por ĝustigi ĉenon. Estas tre grava, ke la riglilo situanta sur ĝustiga ŝraŭbalo falas en truon en la gvidila trinkejo dum la instalado de la gvida trinkejo.

Vi povas movi la riglilon al la fronto kaj reen turnante la ĝustran ŝraŭbonon. Tiuj partoj devas esti agorditaj taŭge antaŭ komenci gvidan trinkejon en la vido.

Gvidilo-stango kaj ĉeno estas provizitaj aparte.

Brake levilo (6) devas esti en la supra (vertikala) pozicio.

Desenroscar la stango de gvidas por fiksi nuksojn (7) kaj forigi la kaskon (10).

Metu la ĉenon (21) sur veturan ĉenon, lokita malantaŭ la kuplilo.

Instali la gvidan trinkejon (20) (gliti ĝin malantaŭ la kuplilo) al gvidantaj ŝraŭboj kaj antaŭenpuŝi al stiri ĉenon.

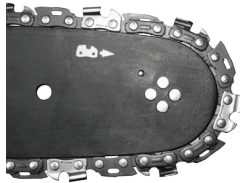

Metu la ĉenon (21) al gvidila trinkejo (22) de sube.

Movu la gvidan trinkejon (20) for de la veturila ĉeno, do ĉenoj gvidantaj en la gvid-trinkejo.

Certigu, ke la pinglo de la ĉenila ĝustiga ŝraŭbo estas en la mezo de la pli malalta truo de la gvidilo (20), ĝustigi kiam necesas.

Metu la kazon (10) en ĝian lokon kaj ripari per iomete streĉanta gvidinstrukciojn riparante nuksojn (7).

Stranĉi la ĉenon taŭge uzante la ĉenon de ĝustigita tensio (8). Ĉena tensio taŭgas kiam la ĉeno povas esti levita de 3 ĝis 4 mm en la mezo de la gvidilo en horizontala pozicio.

Firme firme al gvidila trinkejo ripetante ŝraŭbojn (7) dum tenante la gvidan trinkejon.

Antaŭ gvidi trinkejon kaj ĉenan instaladon certigu, ke taŭga pozicio de ĉenaj tranĉiloj estas taŭga (ĝusta pozicio de la ĉeno sur la gvidila stango montras ĉe la pinto de la gvidilo). Ĉiam uzu protektantajn gantojn dum ĉekoj kaj instalado de la ĉeno por eviti tranĉojn el akraj randoj de la ĉeno.

Nova ĉeno postulas start-periodon, kiu daŭras proksimume 5 minutojn. Chain-lubricado estas tre grava en ĉi tiu fazo. Kontrolu ĉenan streĉiĝon post komenco kaj reapari se necese.

Kontrolu kaj ĝustigu la ĉenon ofte. Tro malfiksita ĉeno povas facile gliti de la gvidila trinkejo, rapide elŝuti aŭ rapide elpreni la gvidan trinkejon.

### 3.3. Plenigado vidis tankon kun oleo.

Oleo en nova ĉeno-vido estas malplena. Plenigu la tankon kun oleo antaŭ unua uzo.

Malŝlosi petrolon de kompletigo de oleo (18).

Verŝu en maksimumo 260 ml da oleo (zorgu eviti la poluadon de oleo dum plenigo de la tanko).

Ŝraŭba oleo-kompletigilo (18).

Ne uzu oleon, kiu jam uzis aŭ regeneras, ĉar ĉi tio povas damaĝi la petrolon. Uzu SAE 10W / 30 oleo por la tuta jaro aŭ SAE 30W / 40 en somero kaj SAE 20W / 30 en vintro.

### 3.4. Plenigante la brulaĵo.

Pleniginte la brulaĵon, sekvu ĉi tiujn regulojn:

Motora ne devas labori.

Vi ne devas verŝi la brulaĵon.

Sekve al la suba tablo, miksaĵo de benzino (plumbo kun octana nombro 95) kun bona kvalito-oleo por du streĉaj motoroj.

Rekomendita brulaĵo miksaĵo.

Laboraj kondiĉoj Petrolo: oleo

Laboraj kondiĉoj Petrolo: oleo 25: 1

1 L-benzino - 40ml du akvofluaj oleo

Desenroscar brulaĵo kompletigo (15). Verŝu en antaŭe preta brulaĵo miksaĵo (maksimuma 550 ml). Ŝraŭboj de brulaĵo de brulaĵo (15).

Plej multaj problemoj kun brulado-motoroj rezultas rekte aŭ nerekte de brulaĵo uzata. Vi ne devas uzi oleon desegnita por

kvar-frapaj motoroj por prepari brulaĵon miksajon.

#### 4. Operacio kaj agordojn

##### 4.1. Komencante la motoron.

Tenu la ĉenon kun ambaŭ manoj dum operacio.

Kontroli nivelon en la brulaĵo kaj la petrolo.

Certigu, ke la bremsilo (6) estas en la enŝaltita pozicio (movita al la fronto).

Kiam la motoro estas malvarma, eltiru sufokiĝon (2).

Fiksu la ŝaltilon (14) por ŝalti pozicion.

Metu la sidon sur stabila tero.

Dum tenanta la vidon permitan kontraŭ tero, tiri malrapide la komencan linion (13). Sistema Facila Elektu rekomenci funkcion, por facila komenco.

Post komencado de la vido, premu iomete la ŝlosilo de ŝoto (1) kaj la akcelilo (11) iomete (sufokita kablo moviĝos aŭtomate al malakceptita pozicio).

Permesu ke la motoro varmiĝu per ŝoto-movado (11) iomete premita.

Movu la bremsilon (6) al forĵetita pozicio (al la malantaŭo).

Se la motoro ne komencos ĉe la unua provo, elŝaltu la sufokilon (2) duonvoje kaj trenu la komencan linion denove.

Ne komencu la motoron dum tenas la viron en manoj. Dum la komenco la ĉeno vidis ripozu sur tero kaj esti tenata firme.

Certigu, ke la ĉeno estas senpaga moviĝi sen tuŝi ajnan celon. Ne tranĉi iun ajn materialon per sufokita kablo.

##### 4.2. Ĉesante la motoron.

Liberigu la akcelilon (11) kaj permesu ke la motoro kuras senŝanĝa dum kelkaj minutoj.

Fiksu la ŝaltilon (14) al STOP-pozicio.

##### 4.3. Kontroli ĉenan lubrikadon.

Kontroli lubricacion de la ĉeno kaj oleo-nivelo en la tanko antaŭ komenci labori. Ŝaltu la sidon kaj tenu ĝin super la tero. Se vi vidis pligrandigon de petroloj, la ĉeno-lubrikado funkcias bone. Se ne estas oleo-markoj aŭ ili estas tre malgrandaj, uzu petrolo-aranĝo-ŝranĉilon (9) por fari taŭgajn ĝustigojn. En la okazo ke la riparas ne alportas efektojn, pura oleo-eltiro, supra truo de ĉena streĉiĝo kaj oleo aŭ kontakto-servo.

Realigu ĝustigojn kiam la vido estas forŝaltita, observu precautajn mezurojn kaj ne permesas la gvidan trinkejon tuŝi plankon. Funkciu la ilon sekure kaj konservu almenaŭ 20 cm distancon de tero.

Uzu ŝranĉuran ŝranĉilon (9) por agordi kvanton da provizita oleo laŭ respektive operaciaj kondiĉoj.

MIN-pozicio - oleo-fluo malpliigas.

MAX-pozicio - oleo-fluo pliigas.

Kiam vi tranĉas malmolajn kaj sekajn lignojn kaj uzas tutan longon de la gvidila trinkejo al farado de tranĉaĵo, starigu la petrolon de oleo-nutrado (9) al la MAX-pozicio.

Vi povas redukti kvanton da petrolo provizita per turnado de oleo-nutraĵa ŝraŭbo (9) al MIN-pozicio, tranĉante molajn kaj malsekajn lignojn aŭ kiam nur parto de la laboranta longo de la gvidila stango estas uzata.

Depende de la temperaturo de la medio kaj la kvanto de oleo provizita, vi povas funkcii la ĉenon-veron dum 15 ĝis 40 minutoj per unu plenigo de la petrolo (kapablo de tanko estas 260 ml).

Petrolo devus esti preskaŭ malplena kiam la brulaĵo estas malplenigita. Kiam plenigi la brulaĵon memori pri plenigo de petrolo.

##### 4.4. Ĉenoj lubricantes.

Fortikeco de ĉeno kaj gvidila trinkejo dependas tre de kvalito de lubrikaĵo. Uzu nur lubrikojn, kiuj estas desegnitaj por ĉenoj.

Neniam uzu regeneran aŭ antaŭe uzita oleon por ĉeno-lubrikado.

##### 4.5. Stana gvidilo.

Gvidilo-barilo (20) estas elmontrita al peza ŝuzo speciale en beko kaj fundo. Por malhelpi flankaŝu pro frotado, oni rekomendas turni la gvidan trinkejon ĉiufoje kiam la ĉeno estas akra. Purigu la gvidan trinkejon kaj oleajn truojn en tiu okazo. Gvidilo trinkejo estas rektangula. Kontroli la fendon kontraŭ uzado. Regu gvidi strion kaj eksteran surfacon de ĉena dento. Se vi observas distancon inter, la fendo estas ĝusta. Alie la gvidilo estas eluzita kaj devas esti anstataŭigita.

#### 4.6. Ringo de ĉeno.

Trudanta ĉenon estas submetata al speciale peza eluzo. Anstataŭigu la ĉenan radon kiam vi observas klarajn signojn de eluzado de radaj dentoj. Ruliĝita ĉeno-radon aldone reduktas durablecon de ĉeno. Ĉeno-ĉeno devas esti anstataŭigita per rajtigita servo-laborejo.

#### 4.7. Ĉeno bremsita.

La vidaj trajtoj aŭtomata bremsilo, kiu ĉesas la ĉenan en kazo de regreso dum ĉeno-operacio. La bremsilo komparas aŭtomate kiam forto de inercio aplikiĝas al pezo lokita ene de la bremsita kavo. La ĉena bremsilo ankaŭ povas esti ŝaltita permane, kiam la bremsilo movilo (6) moviĝas al la gvidilo (20). Ŝalti la ĉenan bremsilon haltigas la ĉenan movadon en 0.12 sek.

#### 4.8. Bretado.

Certigu, ke la bremsilo funkcias ĝuste antaŭ ĉiu uzo de la vido.

Metita funkcianta vidita surgrunde kaj malfermi la akcelilon plene por 1 - 2 sekundoj por permesi la vidan motoron funkcii ĉe ĝia maksimuma rapido.

Prenu la bremsilon (6) antaŭen. La ĉeno devas halti tuj.

En la okazo ke la ĉeno ĉesas malrapide aŭ ĉesas, anstataŭigu la bremsilon kaj ŝranĉilon antaŭ ol denove uzos la ĉenan.

Por liberigi la bremsilon, tiri la bremsilon (6) al la ĉefa tenilo (12) por ke vi aŭdu sonon tipa de blokado.

Certigu, ke la ĉena bremsilo funkcias ĝuste kaj la ĉeno estas akra. Ĝi estas tre grava por konservi potencon regadon ĉe sekura nivelo.

En la okazo ke la bremsilo ne funkcias efike, ĝustigu ĝin aŭ ripariĝas en rajtigita servo.

En la okazo ke la motoro funkcias ĉe alta rapido, kiam la ĉeno bremsita ekfunkciigis, la ŝlosilo kroĉiĝos. Kiam la ĉeno bremsas dum la funkciado de la motoro, liberigu la rapidon de la akcelilo rapide kaj tenu rapidecon de maŝino al malalta nivelo.

#### 4.9. Ŝanĝe streĉiĝo.

Tranĉa ĉeno emas pilongigi dum operacio pro pli alta temperaturo. Pli longa ĉeno malfiksas kaj povas frapeti la gvidan trinkejon.

Malŝlosi la gvidan trinkejon riparante nuksojn (7).

Certigu, ke la ĉeno (21) restas en la gvidanta fendeto de la gvidilo (20).

Uzu ŝraŭbkanon por turni la ĉenan de la ĉena streĉiĝo (8) en la horloĝo, ĝis la ĉeno estas streĉita taŭge (ĝi devas iomete teni la gvidilon en horizontala pozicio).

Kontrolu la ĉenan streĉiĝon denove (ĝi eblas levi la ĉenan proksimume 3 - 4 mm en la mezo de la gvidilo).

Subskribu firme la gvidan trinkejon riparante nuksojn (7).

Ne superpensu la ĉenan. La ĝustigo de tre varmigitaj ĉeno povas konduki al troa streĉiĝo kiam malvarmiĝos.

#### 4.10. Funkciante la ĉeno.

Antaŭ komenci ajnan planitan taskon, familiariĝu vin per sekcio priskribante sekurajn regulojn por ĉeno-operacio. Oni rekomendas gajni sperton tranĉante malŝpari lignajn pecojn. Ĝi ankaŭ permesos eltrovi la ĉenajn vidajn eblecojn.

Ĉiam observu sekurecajn regulojn.

Uzu la ĉenan vidis nur por tranĉi lignon. Tondi aliajn materialojn estas malpermesita.

Intenso de vibroj kaj regreso ŝanĝas laŭ la tipo de ligno tranĉita.

Ne uzu la ĉenan kiel levilon, por movi aŭ disigi objektojn. Kiam la ĉeno estas pinĉita en ligno, malŝaltas la motoron kaj stiras lignaĵon aŭ plaston kukon en la pretigitan pecon por liberigi la ĉenan. Komencu la ilon denove kaj komencu tranĉi zorgeme.

Ne riparu la vidon al stacidomo de stacidomo.

Aliĝante al aliaj aparatoj, kiuj ne estas permesitaj de la ĉeno-fabrikanto, la ĉeno-veturilo estas malpermesita.

Ne necesas apliki grandan forton al la ĉeno-vido kiam vi uzas la ilon. Apliki luman premon nur dum la motoro funkcias per la ekspluatado tute malfermita.

Kiam la ĉeno-vido estas pinĉita en kerf dum tranĉado, ne forprenu ĝin perforte. Ĝi povas kaŭzi perdon de kontrolo super la

ĉeno vidis, telefonisto-vundo kaj / aŭ damaĝo al la ĉeno-vido.

Liberigu la ĉen-bremson antaŭ komenci labori.

Premu la ŝlosilon de ŝoto (1) kaj la lerta de ekspluatado (11) (atendu, ĝis la motoro atingos ĝian rapidon antaŭ ol komenciĝu tranĉi).

Tenu maksimuman rapidon dum la tuta tempo.

Permesu la ĉenon tranĉi lignon. Premu malsupren la rigardon malpeze.

Ĉesu premi la vidon ĉe la fino de la kortego por eviti perdi kontrolon super la ilo.

Kiam la kortego finiĝis, liberigu la akcelilon (11) kaj permesu ke la motoro funkcios senfina.

Elŝaltu la motoron antaŭ ol la ĉeno malproksimiĝis.

Daŭri la rapidon de la motoro kiam ne tranĉi lignon kaŭzas nenecesajn perdojn kaj uzojn de partoj.

#### 4.11. Protekto kontraŭ regreso.

Recoil estas movado de la gvidila trinkejo de la ĉeno ekrigidita kaj / aŭ reen, kio okazas kiam la parto de la ĉeno sur la gvidila trinkejo trovas obstaklon.

Certigu, ke la materialo pretigita firme fiksiĝas.

Uzu klampojn por ripari la materialon.

Tenu la ĉenon kun ambaŭ manoj kiam komenciĝas kaj dum operacio.

Dum la regado la ĉeno-vido ne povas esti kontrolita kaj la ĉeno estas malplenigita.

Malĝuste akra ĉeno pliiĝas riskon de regreso.

Ne tranĉu supre nivelon de viaj ŝultroj.

Eviti tranĉante per gvidila trinkejo, ĝi povas kaŭzi subitan reakiron - al la dorso kaj supre. Ĉiam uzu kompletan sekurecan ekipaĵon kaj taŭgan laborpostenon kiam funkcias la ĉeno-vido.

Malkovro de protektoj, netaŭga operacio, bontenado, nepra gvidila stango aŭ ĉena anstataŭaĵo povas kontribui al pliiĝi riskon de korpa lezo en kazo de regreso. Neniam modifi la vidon tuteaniere. Uzinte modifitan ĉenon, la uzanto malŝarĝas ĉiujn rajtojn. Malplenaj garantioj ankaŭ kiam la ĉeno-vido estas uzata laŭ la informoj en ĉi tiu manlibro.

#### 4.12. Tranĉi pecojn da ligno.

Kiam tranĉi ligno sekvas gvidilinojn por sekureco de laboro kaj faru kiel sekvas:

Certigu, ke la ligna peco ne povas esti movita.

Uzu ŝranĉojn por ripari mallongajn pecojn de materialo antaŭ tranĉado.

Tranĉi lignon aŭ ligno-materialojn nur.

Antaŭ tranĉi certigi, ke la ĉeno-vido ne kontaktiĝos kun ŝtonoj aŭ ungoj, ĉar ĝi povus kaŭzi tondadon kaj difekton de la ĉeno.

Eviti situaciojn, kiam laborante vidis, povus tuŝi telefonan barilon aŭ grundon.

Kiam tranĉante branĉoj subtenas la vidon kiel eble plej multe kaj ne tranĉu per la pinto de la gvidila trinkejo.

Atentu obstaklojn kiel ŝprucaj stumpoj, radikoj, truoj kaj truoj en la tero, ĉar ili eble kaŭzas akcidenton.

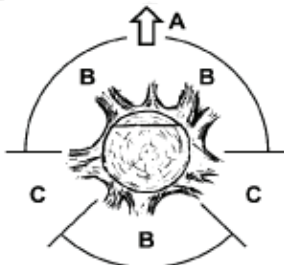

#### 4.13. Falante arbon.

Falsaj arboj postulas grandan kvalifikis!

Defini la arbon fali linio. Pripensu venton, apogilon de la arbo, situo de pezaj branĉoj, komplekseco de laboro post arbo fali kaj aliaj faktoroj.

Kiam tajpanta areo ĉirkaŭ la arbo memoras certigi taŭgan teron kroĉu kaj eskapi vojon por uzi kiam la arbo falas.

Antaŭdiri kaj ordigi du eskapajn vojojn ĉe 45 ° angulo, kalkulante de la linio kontraŭa al atendita linio de la arbo fali. Nepre necesas obstakloj pri ĉi tiuj vojoj.

sperton. Ne plenumu agadojn, por kiuj vi ne

- A. Direkto de arbo kadukiĝanta.
- B. Zorgoj.
- C. Transdono divido.

La kortego fariĝas tri faŭltaj faroj. Direktado estas farita unua muro, inkluzive de supra kaj pli malalta folio, kaj tiam finiĝas kun la kadukiĝo. Por taŭga lokigo de la tri maŝinoj povas esti kontrolita direkto. Faru komenca supra bastono ĉe angulo, unu triono de la trunka diametro profunda. Faru horizontalan folion pli malaltan, por aliĝi al la supro. Faru renversitan munton horizontale de la kontraŭa flanko de la gvidilo kaj iom pli alta ol pli malalta surfaco de la branĉo.

Enmetu kojnojn en tempo por eviti pinglo de la sana ĉeno.

Frenu la arbon per veturado de kojno anstataŭ tranĉi la tutan kofron.

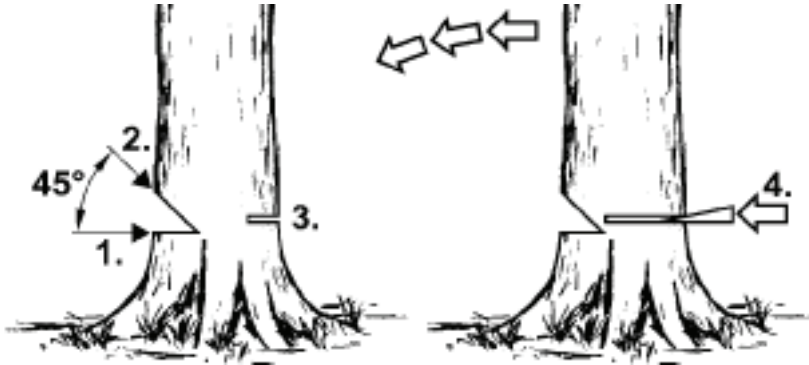

Kiam fendantaj arboj observas ĉiujn sekurecajn regulojn kaj faru kiel sekvas:

Kiam la ĉeno estas pinĉita, malŝaltu la ĉenon kaj liberigu la ĉenon per kojno. Wedge devas esti farita el ligno aŭ plasto.

Neniam uzu ŝtonon aŭ ŝtelon.

Fali arbon povas tiri aliajn arbojn.

Danĝera zono radiuso estas 2.5 alteco de la falanta arbo.

Se la telefonisto estas senperta aŭ amatora, rekomendas esti trejnado anstataŭ ricevi la sperton sen supervizado.

Ne falis arbojn kiam:

Kondiĉoj en danĝera zono ne povas esti determinitaj pro nebulo, pluvo, neĝo aŭ mallumo.

Linio de arbo-falo ne povas esti determinita pro vento aŭ vento batoj.

#### 4.14. Tranĉante trunkoj.

Premu la bufro (19) kontraŭ la materialo kaj faru tranĉilon.

Se la kortego ne povas esti finita eĉ post kiam la ĉeno-vico estas plene uzata, faru kiel sekvas:

Movu la gvidan stangon reen de la tranĉita materialo al certa distanco (kun tranĉanta ĉeno ankoraŭ funkcia) kaj movu la ĉefan tenilon (12) iomete, subtenu la bufro (19) kaj finu la kortegon per levado de la ĉefa tenilo (12) iomete.

#### 4.15. Tranĉante kofron kuŝantan surgrunde.

Ĉiam tenu bonajn piedojn kaj grundan kroĉon. Ne staru sur la kofron.

Rigardu por ebleco de la trunka turnado.

Observu manlibro-gvidajn rilatojn al la sekureco de laboro por eviti la ĉenan vualon.

Ĉiam finu tranĉi ĉe la flanko kontraŭa al kompresa streso por eviti pingi la ĉenon en kerf.

Antaŭ ol komenci labori, kontrolu la stresman direkton en la kofron, kiu devas esti tranĉita, por eviti pingi ĉenon de la sudo.

Por forigi streson, la unua kortego devas esti farita ĉe la streĉiĝo.

Kiam vi tranĉas kofron kuŝantan sur la tero, unue faru tranĉita profunda 1/3 de la kofra diametro, poste turnu la trunkon kaj finu tranĉi kontraŭe.

Kiam vi tranĉas kofron kuŝantan surgrunde, ne permesu enprofundiĝi la tranĉantan ĉenon en la grundon sub la kofron. Negligo povas kaŭzi tujan difekton al la ĉeno. When cutting trunk that is lying on the slope, the operator should always be at the slope side above the trunk.

#### 4.16. Tranĉante kofron levita super la tero.

Se la logo estas subtenata aŭ metita sur stabila svinganta ĉevalo, depende de la loko de operacio, faru la tranĉita 1/3 de la kofra diametro profunda sur la flanko sub streĉiĝo kaj finos tranĉi kontraŭe.

#### 4.17. Pikarboj kaj tranĉantaj arbustoj kaj arbaraj branĉoj.

Komencu tranĉi branĉojn de frakasita arbo ĉe ĝia bazo kaj daŭrigi al supro de la arbo. Faru malgrandajn branĉojn kun unuopa kortego.

Unue, kontrolu, kien la branĉo kliniĝas. Tiam faru tranĉilon de la interna parto kaj finos tranĉi kontraŭan flankon. Atentu, la branĉo, kiu estas tranĉita, povas reveni.

Kiam vi eltondas arbonajn branĉojn, ĉiam tranĉu malsupren por ebligi liberan falon de tranĉa branĉo. Tamen, kelkfoje submeti la branĉon de la fundo povas esti helpema.

Estu tre zorga kiam vi tranĉas branĉon, kiu povas esti sub stres. Tia branĉo povas flanklasi kaj bati la telefoniston.

Ne tranĉu branĉojn al la grimpi la arbon. Ne stariĝu sur ŝtuparo, platformoj, logoj aŭ pozicioj, kiuj povas kaŭzi perdo de ekvilibro kaj kontrolo super la ĉeno-vido. Ne tranĉu supre nivelon de viaj ŝultroj. Ĉiam tenu la ĉenon per ambaŭ manoj.

#### 5. Operacio kaj bontenado.

Certigu, ke la motoro estas malŝaltita kaj malvarma antaŭ purigado, kontrolado aŭ riparo de la ĉeno-vido. Malkonekti draton el la ŝaltilo por eviti akcidentan komencon de la motoro.

##### 5.1. Stokado.

Malplenigu la brulaĵon antaŭ ol decidi stoki la ilon dum pli ol unu monato.

Dreni brulaĵon el la brulaĵo, startu la motoron kaj permesu al ĝi uzi ĉiujn restaĵojn de brulaĵo kaj ĉesi funkcii.

Uzu novan brulaĵon ĉiun sezonon. Neniame uzu iujn purigajn agentojn pri brulaĵo, ĝi povas damaĝi la motoron.

Pripensu specialan atenton teni la ventilajn truojn de la motoro-kavo.

Puraj molaj partoj kun milda deterĝento kaj spongo.

Vi povas daŭrigi kun bontenado nur priskribita en ĉi tiu instrukcia manlibro. Ajna alia agado povas esti efektiva nur per rajtigita servo.

Ne faru ajnajn ŝanĝojn en ĉeno-konstruado.

Kiam ne estas en uzo, la ĉeno-vido devas esti stokita pura, sur ebena surfaco, en seka loko kaj preter la atingo de infanoj.

Al la stokado estas grave eviti la deponadon de kaŭĉukaj eroj en bazaj partoj de la brulaĵo, kiel karburilo, brulaĵo, brulaĵo kaj brulaĵo. Brulvundoj kun alkoholaj aldonaĵoj (etanol aŭ metanolo) povas sorbi malsekecon kaj ke dum konservado kaŭzas apartigon de brulaĵo miksaĵo de ingrediencoj kaj formado de acidoj. Acida benzino povas damaĝi la motoron.

##### 5.2. Aera filtrilo.

Malplena aera filtrilo reduktas efikecon de brula motoro kaj kaŭzas pliigon de brulaĵo. Pura la aera filtrilo post ĉiu 5 horoj de la operacio.

Purigu la aera filtrilo (4) kaj ĝia ĉirkaŭaĵo, do la malpuraĵo ne eniras en karburŝambron post kiam la kovrilo estas forigita.

Desenroscar la kapablo por aera filtrilo (3) kaj forigi la aran filtrilon (4).

Forigi aeron filtrilon.

Uzu akvon kun sapo por purigi la filtrilon, lavu per pura akvo kaj sekigi plene.

Instali aera filtrilo. Certigu la fendojn sur la aera filtrilo rimaj kongruaj protusioj sur la aera filtrilo (4).

Kiam vi instigas la aran filtrilon (4) certigu meti la ŝaltilon de ŝaltilo kaj aliri manikojn por karburiloj.

Ne lavu la aeron-filtrilon en benzino aŭ iu alia brulema solvilo eviti fajron-danĝeron aŭ aspekton de danĝeraj vaporoj.

##### 5.3. Cilindra finado.

La deponejo de polvo sur la fendado de la cilindro povas kaŭzi recalentamiento de motoroj. Kontrolu regule kaj purigu la cilindron-perdon dum efektiva bontenado de la aera filtrilo.

##### 5.4. Gvidilo trinkejo kaj vidis ĉenon.

Kontrolu la kondiĉon de la gvidilo kaj ĉeno ĉiu 5 horoj de la operacio.

Fiksi la ŝaltilon (14) al la pozicio.

Malŝlosi kaj malŝlosi la gvidan trinkejon riparante nuksojn (7).

Forigi la envolvaĵon (10) kaj malmunti gvidan trinkejon (20) kaj ĉenon (21).

Puraj oleo-truoj kaj fenjodj en la gvidila trinkejo (20).

Lubri la tipan ĉenan radon de la gvidila trinkejo (22) tra la truo situanta sur la gvidila trinkejo.

Kontroli kondiĉon de la ĉeno (21).

5.5. Ĉeno agordanta.

Atentu tranĉi ilojn. Tranĉaj iloj devas esti akraj kaj puraj, ĝi permesas efikan kaj sekuran operacion. Funkcianta la sidon per malklara ĉeno kaŭzas rapidan uzadon de la ĉeno, gvidilo kaj kondukanta ĉenon, kaj rompante la ĉenon en la plej malbona kazo. Tial gravas akceli la ĉenon per tempo.

Ĉeno agordanta estas kompleksa operacio. Akceli la ĉenon mem postulas uzi specialajn ilojn kaj kapablojn. Oni rekomendas konfidi akordigi la ĉenon al kvalifikitaj personoj.

5.6. Filtrilo de brulaĵo.

Desenroscar la ŝprucaĵo de kompletigo de brulaĵoj (15).

Uzu dratan hokon por forigi la brulaĵon filtrilon tra la brulaĵo kompletiga truo.

Senarmigu la brulaĵon filtrilon kaj lavu ĝin en benzino aŭ anstataŭigi ĝin kun nova.

Instali la brulaĵon filtrilon en la tanko.

Plibonigu la brulaĵon kompletigilo (15).

Kiam la filtrilo estas senmovigita, uzu la dratan hokon por teni la finon de la suctiona linio.

Atentu dum brulaĵo filtrila instalado por malhelpi poluadon eliri en la suction-linio.

5.7. Oleo filtrilo.

Malŝlosi petrolon de kompletigo de oleo (18).

Uzu dratan hokon por forigi la olean filtrilon tra la oleo-pleniga truo.

Lavu la oleo filtrilon en benzino aŭ anstataŭigi ĝin kun nova.

Forigi malpuraĵon de la tanko.

Instali la olean filtrilon en la tanko.

Premu petrolon de kompletigo de oleo (18).

Al la meti la olean filtrilon en la tankon certigu, ke ĝi atingas la dekstran angulon.

5.8. Ŝaltilo.

Por subteni fidindan funkciadon de la aparato, kontrolu la kondiĉon de la ŝaltita kontaktilo laŭ regula maniero.

Forigi aera filtrilo (4).

Forigi aeron filtrilon.

Forigi draton el la ŝaltilo.

Metu ŝlosilon de ŝlosilo (inkluzivita) kaj malŝlosi la ŝaltilon.

Pura kaj ĝustigu interspacon inter kontaktoj (0.65 mm) (anstataŭigu ŝaltilon kiam necesas).

5.9. Aliaj instrukcioj.

Certigu, ke ne ekzistas brulaĵoj, malfiksas artikojn aŭ damaĝojn de ĉefaj partoj, precipe ĉetaj ĉefaj artikoj kaj gvidaj trinkejoj. Kiam vi trovas ajnan difekton, certigu, ke ĝi ripariĝas antaŭ la sekva uzo de la ĉeno-vido.

Ĉiuj faŭltoj devas esti riparitaj per serva ateliero rajtigita de la RAIDER.



Legu la manlibron de la instrukcioj antaŭ ol uzi la maŝinon.



Sur ĉiuj laborpostenoj faritaj per la vido, vi ĉiam devas porti sekurecajn goggles por gardi viajn okulojn de flugaj materialoj / celoj kaj rezerva kasko, orelo aŭ similaj por protekti vian aŭdiencon. Uzu sekurecan kaskon, se ekzistas risko de celoj falintaj sur vin de supre.



Averto! Danĝero!



Protektu vin mem de vidpiedo.

Tenu la ĉenon sekrete kun ambaŭ manoj dum uzo.

Gratulon pro la aĉeto de nia marko RAIDER-gasolina ĉeno. Estante ĝuste instalita kaj funkciigita, RAIDER estas sekuraj kaj fidindaj potencaj iloj, kaj ilia uzado alportas veran plezuron. Por via komforto bonega reto de 45 servstacioj estis konstruita tra la lando.

Antaŭ operacii la benzinon-ĉenon, bonvolu legi ĉiujn instrukciojn, rekomendojn kaj avertojn kaj konservu ilin sekurajn por pliaj referencoj por ĉiuj, kiuj uzos la ventumilon.

Se vi decidis vendi aŭ sendi ĉi tiun produkton al nova posedanto, bonvolu certigi, ke la "Manlibro de Instrukcioj" estas disponebla kun ĝi, tiel ke nova posedanto povas konatiĝi pri la rilataj sekurecaj mezuroj kaj operacioj.

Euromaster Import Export Ltd. estas rajtigita reprezentanto de la fabrikanto kaj posedanto de la marko RAIDER. Adreso: Sofia City 1231, Bulgario "Lomsko shausse" Blvd. 246, tel 02 934 33 33, 934 10 10, www.raider.bg; www.euromasterbg.com; retpoŝto: info@euromasterbg.com.

Ekde 2006 la kompanio enkondukis kaj konservis sian Kvalitan Administran Sistemon laŭ ISO 9001: 2008 kun ampleksa atesto: Komerco, importado, eksportado kaj servo de hobia-potenco, aero kaj mekanikaj iloj kaj

aparataro. La atestilo estis eldonita de Moody International Certification Ltd., Anglio.

## Teknikaj datumoj

Parâmetro	Unidades de medição	Valor
Tipo de modelo	-	RDP-GCS26
Tipo de motor	-	Cilindro de refrigeração a ar, dois tempos
Deslocamento do cilindro	cm <sup>3</sup>	52
Poder	kW	2.4
Tipo de vela de ignição	-	Champion RCJ7Y, NGK BPMR7A or NHSP LD L8RTF
Velocidade de marcha lenta	min <sup>-1</sup>	3 200
Velocidade máxima de potência	min <sup>-1</sup>	10 500
Volume do tanque de combustível	ml	550
Óleo de corrente	-	SAE 10W30
Volume do tanque de óleo	ml	260
Proporção de mistura de óleo de dois ciclos / gasolina	-	1:25 (1L fuel - 40ml oil)
Pitch Chain	Inch	0.325"
Medidor de corrente 450 mm (18")	Inch	0.058"
Nível de pressão sonora LpA	dB(A)	94
NÍVEL DE POTÊNCIA SONORA LwA	dB(A)	114



1. Diretrizes gerais para operação segura.

1.1. Operação segura de serras de corrente de gasolina.

Atenção! As pessoas que não estão familiarizadas com o manual de instruções não podem usar serra.

Use a serra de corrente para cortar apenas madeira.

Outro uso da serra é da exclusiva responsabilidade do usuário, que deve ter em mente que pode ser perigoso.

O fabricante não é responsável por perdas e danos resultantes do uso não desejado da serra.

Ambiente de trabalho

1.2. Segurança na área de trabalho.

Mantenha seu local de trabalho arrumado e assegure-se de que esteja bem iluminado.

Destruição e iluminação insuficientes contribuem para acidentes, especialmente quando as serras de corrente estão em uso.

Mantenha crianças e espectadores longe do local de trabalho.

Distração pode causar perda de controle sobre a ferramenta.

1.3. Segurança pessoal.

Use equipamentos de segurança, tais como trajes de trabalho, óculos de proteção, sapatos de proteção, capacete de proteção, protetores de estores, proteção e luvas de couro. O uso de equipamentos de segurança em condições adequadas reduz o risco de lesões corporais. Não exagere suas habilidades. Fique firme e mantenha o equilíbrio em todos os momentos.

Permite um melhor controle sobre a serra em situações imprevisíveis.

Não use roupas soltas ou joalheria. Mantenha seus cabelos, roupas e luvas longe de peças móveis.

Vestuário, joalheria ou cabelos longos podem ser capturados por peças móveis.

1.4. Transporte e armazenamento.

Ao transportar a serra, desligue o motor, coloque a tampa da corrente e ligue o freio da corrente. O transporte de serras de corrente não seguras e operacionais pode causar lesões corporais.

Manter a serra de corrente só é possível ao segurar a alça frontal.

Outras partes podem não garantir uma aderência adequada e até causar ferimentos.

Inspeção sua serra. Verifique o alinhamento e a fixação de peças móveis, verifique contra rachaduras de peças e todos os outros fatores que possam afetar a operação da serra. Repare a serra antes de usar se for encontrada danificada. Muitos acidentes são causados por manutenção incorreta da ferramenta.

A corrente de corte deve ser limpa e nítida. A manutenção adequada de arestas de corte afiadas reduz o risco de interferência e facilita a operação.

1.5. Uso e cuidado de ferramentas elétricas.

Verifique regularmente o funcionamento do freio da serra. Em situação de emergência, o freio não operacional pode impossibilitar o desengate da corrente.

1.6. Operação.

1.6.1. Desligue o motor da serra de corrente antes de soltar o freio da corrente.

1.6.2. Tenha muito cuidado no final de um corte, porque a serra que não tem suporte em material processado cai devido à sua inércia, o que pode causar lesões.

1.6.3. Ao trabalhar por um longo tempo, o operador de serra pode experimentar formigas e dormência nos dedos e nas mãos.

1.6.4. Pare de trabalhar nesse caso, porque o entorpecimento reduz a precisão no uso da serra.

1.6.5. Encha o tanque de combustível da serra com gasolina e mistura de óleo quando o motor estiver desligado e arrefecido, caso contrário, existe o risco de derramar a mistura e a ignição das partes quentes da serra.

1.6.6. Não inicie a serra quando for encontrada vazamento, pode causar incêndio.

1.6.7. A serra se aquece consideravelmente durante a operação. Tenha cuidado e não toque partes quentes da serra com partes protegidas do seu corpo.

1.6.8. Apenas uma pessoa pode operar a serra de corrente por vez. Todas as outras pessoas devem estar longe da área de trabalho da

serra de cadeia. Especialmente crianças e animais devem estar longe da área de trabalho.

1.6.9. Ao iniciar a serra, sua corrente não deve descansar no material processado ou tocar em qualquer outra coisa.

1.6.10. Ao trabalhar com a serra de corrente segure com ambas as mãos por ambas as alças. Mantenha a posição firme do corpo.

1.6.11. Crianças e juvenis não podem operar a serra. Permita o acesso à serra somente para adultos que saibam como lidar com a ferramenta. Este manual de instruções deve ser fornecido com a serra de corrente.

Pare de trabalhar com a serra com primeiros sinais de fadiga.

1.6.12. Antes de começar a cortar, ajuste a alavanca do freio da corrente na posição apropriada (puxe para você). Também é guarda mão.

1.6.13. Mova a serra de corrente longe do material que está sendo cortado apenas quando a corrente de corte está funcionando.

1.6.14. Ao cortar madeira serrada processada ou ramos finos, use suporte (cavalos de serra). Não corte várias placas ao mesmo tempo (colocada uma sobre outra), ou material mantido por outra pessoa ou mantido a pé.

1.6.15. Os objetos longos devem ser firmemente corrigidos antes do corte.

1.6.16. Em terreno irregular e inclinado, avance com o seu trabalho quando estiver voltado para cima.

1.6.17. Ao cortar, use sempre a espiga do pára-choque como ponto de apoio. Segure a serra pela alça traseira e guie com a alça frontal.

1.6.18. Caso o corte não possa ser completado em uma corrida, puxe a serra um pouco para trás, coloque a espiga do pára-choque em outro lugar e continue ligeiramente o punho traseiro de corte.

1.6.19. Ao cortar em plano horizontal, posicione-se em um ângulo tão próximo quanto 90° da linha de corte possível. Essa operação requer concentração.

1.6.20. Quando a corrente é comprimida ao cortar com a ponta da barra, a serra pode voltar para o operador. Por esse efeito cortado com a parte reta da corrente sempre que possível. Então, em caso de beliscar, o efeito de retrocesso muda a direção do operador.

1.6.21. Tenha muito cuidado ao cortar madeira quando houver risco de divisão. Peças de madeira que são cortadas podem ser jogadas em qualquer direção (risco de lesões corporais!).

1.6.22. Somente pessoas treinadas devem cortar galhos de árvores! A queda descontrolada de um ramo de árvore constitui um risco de lesão corporal!

1.6.23. Não corte com a ponta da barra guia (risco de recuo).

1.6.24. Preste especial atenção aos ramos sob tensão. Não corte ramos, que penduram livremente, de baixo.

1.6.25. Mantenha sempre o lado da linha de queda prevista da árvore a ser cortada.

1.6.26. Durante uma árvore caiu, existe o risco de que os ramos da árvore, ou as árvores nas proximidades, quebrarem e caírem. Tenha muito cuidado, caso contrário pode ocorrer uma lesão corporal.

1.6.27. Em um terreno inclinado, o operador deve permanecer na parte superior da inclinação em relação à árvore que está sendo cortada, nunca menor.

1.6.28. Cuidado com os logs que podem rolar para você. Salte!

1.6.29. A serra de operação tende a girar quando a ponta da barra de guia da corrente toca o material processado. Nesse caso, a serra pode ficar fora de controle e se mover para o operador (risco de lesões corporais!).

1.6.30. Não use a serra acima do seu nível de ombro, ou quando estiver de pé sobre uma árvore, escada, andaime, tronco etc.

1.6.31. Evite tocar no silenciador. O silencioso quente pode causar queimaduras graves.

1.7. Para evitar o retrocesso da serra, siga as instruções abaixo.

1.7.1. Nunca comece ou guie um corte com a ponta da barra guia!

1.7.2. Sempre comece a cortar com a serra já ligada!

1.7.3. Certifique-se de que a corrente de corte é afiada.

1.7.4. Nunca corte mais de uma ramificação por vez. Ao cortar, cuidado com os galhos circundantes. Ao cortar uma árvore, fique atento aos troncos de árvores nas proximidades.

2. Construção e uso.

A serra de gasolina é uma ferramenta de mão. É conduzido por um motor de combustão a dois tempos arrefecido a ar. A ferramenta deste tipo é projetada para tarefas no jardim doméstico. A serra pode ser usada para cortar árvores, cortar ramos, lenha, madeira para lareira e outras tarefas onde o corte de madeira é necessário. A serra de gasolina é uma ferramenta para uso amador apenas.

Use o dispositivo de acordo com as instruções do fabricante apenas.

3. Preparação para operação.

3.1. Levando a serra de cadeia.

Antes de transportar a caça da corrente deslizante da serra de corrente na barra guia e na corrente. Ao transportar a serra de corrente, segure-o pela alça frontal. Não transporte a serra ao segurar a alça principal. Se forem feitas várias estacas, desligue a serra com o interruptor de ignição entre tarefas consecutivas

### 3.2. Instalação de barras de guia e corrente de serra.

Antes da instalação da barra de guia, remova o espaçador de transporte de plástico, colocado nos parafusos de fixação da guia sob o protetor. Use o pino e o parafuso de ajuste para ajustar a tensão da corrente. É muito importante que o parafuso localizado no parafuso de ajuste caia no orifício da guia durante a instalação da barra guia.

Você pode mover o parafuso para a frente e para trás girando o parafuso de ajuste. Essas peças devem ser configuradas adequadamente antes de iniciar a instalação da barra guia na serra.

A barra guia e a corrente são fornecidas separadamente.

A alavanca do freio (6) deve estar na posição superior (vertical).

Desaperte as porcas de fixação da barra guia (7) e remova a caixa (10).

Coloque a corrente (21) na roda motriz de condução localizada atrás da embreagem.

Instale a barra de guia (20) (deslize-a atrás da embreagem) nos parafusos de guia e empurre para a roda motriz de condução.

Coloque a corrente (21) na roda de corrente da barra guia (22) por baixo.

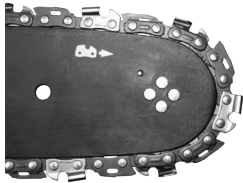

Mova a barra guia (20) para longe da roda motriz de condução, de modo que as ligações de guia da corrente são colocadas na ranhura da barra guia.

Certifique-se de que o pino do parafuso de ajuste da tensão da corrente esteja no meio do orifício inferior da barra guia (20), ajuste quando necessário.

Coloque o invólucro (10) em seu lugar e conserte um pouco apertando as porcas de fixação da barra guia (7).

Coloque a corrente adequadamente usando o parafuso de ajuste da tensão da corrente (8). A tensão da corrente é apropriada quando a corrente pode ser levantada de 3 a 4 mm no meio da guia na posição horizontal.

Aperte firmemente os parafusos de fixação da barra guia (7) enquanto segura a ponta da barra guia.

Antes da barra de guia e da instalação da corrente, certifique-se de que a posição das lâminas de corte de corrente seja apropriada (a posição correta da corrente na barra guia é mostrada na ponta da barra guia). Sempre use luvas de proteção durante as verificações e instalação da corrente para evitar cortes de bordas afiadas da corrente.

A nova cadeia requer período de inicialização, que dura aproximadamente 5 minutos. A lubrificação da corrente é muito importante nesta fase. Verifique a tensão da corrente após o período de inicialização e reajuste, se necessário.

Verifique e ajuste freqüentemente a tensão da corrente. Uma corrente muito solta pode deslizar facilmente da barra guia, desgastar-se ou desgastar rapidamente a barra guia.

### 3.3. Enchendo tanque de serra com óleo.

O tanque de óleo na nova serra está vazio. Encha o tanque com óleo antes do primeiro uso.

Desaparafusar o bujão de enchimento de óleo (18).

Despeje no máximo 260 ml de óleo (tenha cuidado para evitar a contaminação do óleo durante o enchimento do tanque).

Parafusar o bujão de enchimento de óleo (18).

Não use óleo que já tenha sido usado ou regenerado, pois isso pode danificar a bomba de óleo. Use o óleo SAE 10W / 30 para todo o ano ou SAE 30W / 40 no verão e SAE 20W / 30 no inverno.

### 3.4. Preenchendo o tanque de combustível.

Ao preencher o combustível, siga estas regras:

O motor não deve funcionar.

Você não deve derramar o combustível.

De acordo com a tabela abaixo, misture a gasolina (sem chumbo com octanagem número 95) com óleo de motor de boa qualidade para motores de dois tempos.

Taxa de mistura de combustível recomendada.

Condições de trabalho Gasolina: óleo

Condições de trabalho Gasolina: óleo 25: 1

1 L de gasolina - 40ml de óleo de dois stroke

Desaperte o bujão de enchimento de combustível (15). Despeje a mistura de combustível previamente preparada (máx. 550 ml). Parafusar o bujão de enchimento de combustível (15). Most problems with combustion engines result directly or indirectly from fuel used. You must not use oil designed for

motores de quatro tempos para preparar mistura de combustível.

#### 4. Operação e configurações

##### 4.1. Iniciando o motor.

Segure a serra com ambas as mãos durante a operação.

Verifique o nível no tanque de combustível e no tanque de óleo.

Certifique-se de que a alavanca do freio (6) esteja na posição de encaixe (movida para a frente).

Quando o motor estiver frio, retire o estrangulador (2).

Coloque a chave de ignição (14) na posição ligada.

Coloque a serra em terreno estável.

Enquanto segura a serra pressionada contra o solo, puxe lentamente a linha de partida (13). Sistem EasyOn propicia para a função de início do retrocesso, para facilitar o arranque.

Depois de iniciar a serra, pressione o bloqueio da alavanca do acelerador (1) e o nível do acelerador (11) levemente (o cabo do estrangulador se moverá automaticamente para a posição desligada).

Deixe o motor aquecer com a alavanca do acelerador (11) ligeiramente pressionado.

Mova a alavanca do freio (6) para a posição desligada (para trás).

Caso o motor não comece na primeira tentativa, retire o estrangulador (2) na metade e puxe a linha de partida novamente.

Não inicie o motor enquanto segura a serra nas mãos. Durante o arranque, a serra deve descansar no chão e ser mantida firmemente. Certifique-se de que a corrente é livre para se mover sem tocar em nenhum objeto. Não corte nenhum material com o cabo do estrangulador puxado para fora.

##### 4.2. Parando o motor.

Solte a alavanca do acelerador (11) e deixe o motor funcionar ocioso por alguns minutos.

Coloque a chave de ignição (14) na posição STOP.

##### 4.3. Verificando a lubrificação da corrente.

Verifique a lubrificação da corrente e do nível de óleo no tanque antes de começar a trabalhar. Ligue a serra e segure-a acima do solo. Se você vê as marcas de óleo de ampliação, a lubrificação da corrente funciona bem. Se não há marcas de óleo ou são muito pequenas, use o parafuso de ajuste da alimentação de óleo (9) para fazer os ajustes adequados. Caso o ajuste não produza efeitos, retire a saída de óleo, o orifício superior da tensão da corrente e o caminho do óleo ou o serviço de contato.

Faça ajustes quando a serra estiver desligada, observe as medidas de precaução e não permita que a barra guia toque o solo. Operar a ferramenta com segurança e manter a uma distância mínima de 20 cm do solo.

Use o parafuso de ajuste da alimentação de óleo (9) para ajustar a quantidade de óleo fornecido de acordo com as respectivas condições de operação.

Posição MIN - o fluxo de óleo diminui.

Posição MAX - o fluxo de óleo aumenta.

Ao cortar madeira dura e seca e usando todo o comprimento da barra guia ao fazer um corte, ajuste o parafuso de ajuste da alimentação de óleo (9) para a posição MAX.

Você pode reduzir a quantidade de óleo fornecida ao transformar o parafuso de ajuste da alimentação de óleo (9) na posição MIN, ao cortar madeira macia e úmida, ou quando apenas uma parte do comprimento de trabalho da barra guia é usada.

Dependendo da temperatura ambiente e da quantidade de óleo fornecido, você pode operar a serra de cadeia por 15 a 40 minutos por cada um que encha o tanque de óleo (a capacidade do tanque é de 260 ml).

O tanque de óleo deve estar quase vazio quando o depósito de combustível é esvaziado. Ao preencher o combustível, lembre-se sobre o enchimento do tanque de óleo também.

##### 4.4. Lubrificantes de corrente.

A durabilidade da corrente e da barra guia depende muito da qualidade do lubrificante. Use apenas lubrificantes, que são projetados para serras de corrente.

Nunca use óleo regenerado ou usado anteriormente para a lubrificação da corrente.

##### 4.5. Barra guia guia.

A barra de guia (20) é exposta ao desgaste pesado, especialmente na ponta e na parte inferior. Para evitar o desgaste do lado devido ao atrito, recomenda-se que passe a guia toda vez que a corrente é afiada. Limpe o sulco da barra guia e os orifícios de óleo nessa ocasião. O sulco da barra guia é retangular. Verifique a ranhura contra o desgaste. Coloque a regra na tira guia e na superfície externa de um dente de corrente. Se você observar distância entre, o sulco está correto. Caso contrário, a barra guia está desgastada e precisa ser substituída.

#### 4.6. Roda da corrente.

A roda motriz está sujeita a desgaste especialmente pesado. Substitua a corrente quando observa sinais claros de desgaste dos dentes da roda. A roda de corrente usada também reduz a durabilidade da corrente. A roda da corrente deve ser substituída por uma oficina de serviço autorizada.

#### 4.7. Travão de corrente.

A serra possui freio automático, o que pára a corrente em caso de recuo durante a operação da serra. O freio se engata automaticamente quando a força de inércia é aplicada a um peso localizado dentro da caixa do freio. O freio da corrente também pode ser ligado manualmente, quando a alavanca do freio (6) é movida para a barra guia (20). A mudança do freio da corrente pára o movimento da corrente em 0,12 seg.

#### 4.8. Verificação de frenagem.

Certifique-se de que o freio funciona corretamente antes de cada uso da serra.

Coloque a serra de funcionamento no chão e abra o acelerador completamente por 1 a 2 segundos para permitir que o motor da serra funcione à sua velocidade máxima.

Empurre a alavanca do freio (6) para a frente. A corrente deve parar imediatamente.

Caso a corrente pare devagar ou não pare, substitua a faixa de freio e o tambor da embreagem antes de usar a serra de corrente novamente.

Para soltar o freio, puxe a alavanca do freio (6) em direção ao punho principal (12) para que você possa ouvir o som típico do bloqueio de bloqueio.

Certifique-se de que o freio da corrente funciona corretamente e a corrente é afiada. É muito importante manter o potencial de recuo a um nível seguro.

Caso o freio não funcione de forma eficiente, ajuste-o ou repare no local de serviço autorizado.

No caso de o motor funcionar a alta velocidade com o freio da corrente ligado, a embreagem da serra superaquecerá. Quando o freio da corrente engatar durante a operação do motor, solte a alavanca do acelerador imediatamente e mantenha a velocidade do motor em baixo nível.

#### 4.9. Ajuste da tensão da corrente.

A corrente de corte tende a alongar durante a operação devido a uma temperatura mais alta. A corrente mais longa afrouxa e pode escorregar a barra guia.

Solte as porcas de fixação da guia de barras (7).

Certifique-se de que a corrente (21) permaneça na ranhura de guia da barra guia (20).

Use uma chave de fenda para girar o parafuso de ajuste da tensão da corrente (8) no sentido horário, até que a corrente seja esticada adequadamente (deve segurar ligeiramente a guia na posição horizontal).

Verifique novamente a tensão da corrente (deve ser possível levantar a corrente em aproximadamente 3 a 4 mm no meio da barra guia).

Aperte firmemente as porcas de fixação da barra guia (7).

Não sujeite excessivamente a corrente. O ajuste da corrente excessivamente aquecida pode levar à tensão excessiva quando o resfriamento é reduzido.

#### 4.10. Operação da serra.

Antes de iniciar qualquer tarefa planejada, familiarize-se com a seção que descreve as regras seguras para a operação da serra de corrente. Recomenda-se ganhar experiência ao cortar pedaços de madeira de resíduos. Também permitirá descobrir as possibilidades da serra de corrente.

Observe sempre as normas de segurança.

Use a serra de corrente apenas para cortar madeira. É proibido cortar outros materiais.

Intensidade de vibrações e mudanças de retrocesso dependendo do tipo de madeira a ser cortada.

Não use a serra de corrente como uma alavanca para levantar, mover ou dividir objetos. Quando a corrente é amarrada em madeira, desligue o motor e conduza a cunha de madeira ou de plástico na peça processada para soltar a serra. Inicie a ferramenta novamente e comece a cortar com cuidado.

Não conserte a serra em uma estação de trabalho estacionária.

A ligação de outros dispositivos, que não são permitidos pelo fabricante da serra de corrente, é proibida a serra de corrente.

Não é necessário aplicar grande força à serra na utilização da ferramenta. Aplique apenas uma pressão leve enquanto o motor funciona com o acelerador totalmente aberto.

Quando a serra de cadeia é comprimida no kerf durante o corte, não o remova com força. Pode causar perda de controle sobre o

serra de cadeia, ferimentos do operador e / ou danos à serra de corrente.

Solte o freio da corrente antes de começar a funcionar.

Pressione o bloqueio da alavanca do acelerador (1) e a alavanca do acelerador (11) (aguarde até que o motor atinja sua velocidade máxima antes de começar a cortar).

Mantenha a velocidade máxima durante todo o tempo.

Permita que a corrente corte madeira. Pressione a serra ligeiramente.

Pare de pressionar a serra no final do corte para evitar perder o controle sobre a ferramenta.

Quando terminar o corte, solte a alavanca do acelerador (11) e deixe o motor funcionar ocioso.

Desligue o motor antes de afastar a serra.

Mantenha a alta velocidade do motor quando não cortar madeira provoca perdas e desgaste desnecessários.

4.11. Proteção contra recuo.

Recoil é o movimento da barra guia da serra para cima e / ou para trás, o que acontece quando a parte da corrente na ponta da barra guia encontrar um obstáculo.

Certifique-se de que o material processado esteja firmemente fixado.

Use grampos para consertar o material.

Segure a serra de cadeia com as duas mãos ao iniciar e durante a operação.

Durante o recuo, a serra não pode ser controlada e a corrente é solta.

Corrente incorretamente afiada aumenta o risco de recuo.

Não corte acima do nível de seus ombros.

Evite cortar com a ponta da guia, pode provocar um retrocesso repentino - para trás e para cima. Utilize sempre equipamentos de segurança completos e roupas de trabalho adequadas ao operar a serra de corrente.

A desmontagem das proteções, a operação inadequada, a manutenção, a barra guia inadequada ou a substituição da corrente podem contribuir para aumentar o risco de lesões corporais em caso de recuo. Nunca modifique a serra de forma alguma. Ao usar serra de cadeia modificada, o usuário perde todos os direitos de garantia. A garantia também anula quando a serra de corrente é usada de acordo com as informações contidas neste manual.

4.12. Cortando pedaços de madeira.

Ao cortar madeira, siga as diretrizes para a segurança do trabalho e faça o seguinte:

Certifique-se de que a peça de madeira não pode ser movida.

Use grampos para consertar pequenos pedaços de material antes de cortar.

Corte apenas madeira ou materiais semelhantes a madeira.

Antes de cortar, certifique-se de que a serra não entrará em contato com pedras ou unhas, pois isso poderia causar a puxar a serra e danificar a corrente.

Evite situações ao trabalhar a serra pode afetar a vedação com fio ou o solo.

Ao cortar ramos, apoie a serra o máximo possível e não corte com a ponta da barra guia.

Cuidado com os obstáculos, como cotovelos salientes, raízes, cavidades e furos no chão, como podem ser causa de um acidente.

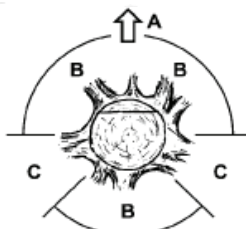

4.13. Derrubando uma árvore.

As árvores de derrubar requerem uma grande experiência. Não execute atividades para as quais você não está qualificado!

Defina a linha de queda da árvore. Considere o vento, a magra da árvore, a localização dos ramos pesados, a complexidade do trabalho após a queda da árvore e outros fatores.

Ao arrumar a área ao redor da árvore, lembre-se de garantir um adequado aderência ao solo e caminho de fuga para usar quando a árvore cai.

Prever e arrumar dois caminhos de escape a um ângulo de 45 °, contando da linha oposta à linha esperada da queda da árvore. Não deve haver obstáculos nesses caminhos.

- A. Direção de corte de árvores.
- B. Zonas de risco.
- C. Divisão de retirada.

O corte é feito fazendo três entalhes. A direção é feita primeiro entalhe, incluindo entalhe superior e inferior, e depois termina com o entalhe de corte. A colocação adequada dos três entalhes pode ser a direção controlada. Faça um entalhe superior inicial em um ângulo, um terço do diâmetro do tronco em profundidade. Faça um entalhe horizontal inferior, para se juntar ao topo. Execute o entalhe derrubado horizontalmente do lado oposto da guia e um pouco mais alto do que a superfície inferior do entalhe.

Insira as fatias na hora para evitar a compressão da corrente de serra.

Caiu a árvore conduzindo uma cunha em vez de cortar todo o tronco.

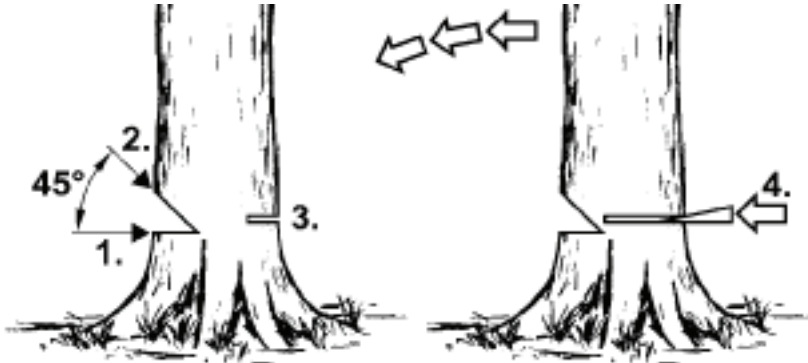

Ao abater as árvores, observe todas as regras de segurança e faça o seguinte:

Quando a corrente é apertada, desligue a serra e solte a corrente com uma cunha. A cunha deve ser feita de madeira ou plástico. Nunca use cunha de aço ou ferro fundido.

A árvore que cai pode puxar outras árvores.

O raio da zona de perigo é 2,5 altura da árvore que cai.

Se o operador é inexperiente ou amador, é recomendável ter treinamento em vez de ganhar a experiência sem supervisão.

Não caia árvores quando:

As condições em zona de perigo não podem ser determinadas devido a nevoeiro, chuva, neve ou escuridão.

A linha de derrubada não pode ser determinada devido a sopros de vento ou vento.

#### 4.14. Cortando os troncos.

Pressione a espiga do pára-choques (19) contra o material e faça um corte.

Se o corte não puder ser concluído mesmo após o alcance da serra de corrente ser totalmente utilizado, faça o seguinte:

Mova a barra de guia para trás do material cortado até uma certa distância (com a corrente de corte ainda em operação) e mova a alça principal (12) um pouco para baixo, suporta a espiga do pára-choques (19) e termine o corte levantando a alça principal (12) um pouco.

#### 4.15. Cortando um baú deitado no chão.

Mantenha sempre bons pés e aperto no solo. Não fique parado no porta-malas.

Cuidado com a possibilidade de rotação do tronco.

Observe as diretrizes manuais referentes à segurança do trabalho para evitar o rebentamento da serra.

Sempre termine de cortar no lado oposto ao esforço de compressão para evitar beliscar a corrente no kerf.

Antes de começar a trabalhar, verifique a direção do estresse no tronco a ser cortado, para evitar a cadeia de aperto da serra.

Para eliminar o estresse, o primeiro corte deve ser feito no lado da tensão.

Ao cortar um tronco que está deitado no chão, primeiro faça um corte profundo 1/3 do diâmetro do tronco, depois rode o tronco e termine de cortar no lado oposto.

Ao cortar um tronco que está deitado no chão, não permita afundar a corrente de corte no chão debaixo do tronco. A negligência pode causar danos imediatos à corrente.

Ao cortar o tronco que está deitado na encosta, o operador deve sempre estar no lado da inclinação acima do tronco.

#### 4.16. Cortando um tronco levantado acima do solo.

Caso o tronco seja suportado ou colocado em cavalo de serragem estável, dependendo do local de operação, faça o corte 1/3 do diâmetro do tronco ao fundo do lado sob tensão e termine o corte no lado oposto.

#### 4.17. Cortando e cortando buchas e galhos de árvores.

Comece a cortar ramos de uma árvore derrubada na base e continue em direção ao topo da árvore. Faça pequenos ramos com um único corte.

Primeiro, verifique de que maneira o ramo se dobra. Em seguida, faça um corte do interior da curva e termine de cortar no lado oposto. Tenha cuidado, o ramo que está sendo cortado pode voltar a murchar.

Ao cortar ramos de árvores, corte sempre para baixo para permitir a queda livre do ramo. No entanto, às vezes subcortar o ramo do fundo pode ser útil.

Tenha muito cuidado ao cortar um ramo que pode estar sob o estresse. Esse ramo pode surgir e atacar o operador.

Não corte ramos quando suba a árvore. Não suporte em escada, plataformas, toros ou posições que possam causar perda de equilíbrio e controle sobre a serra de corrente. Não corte acima do nível de seus ombros. Segure sempre a serra com ambas as mãos.

#### 5. Operação e manutenção.

Certifique-se de que o motor está desligado e está frio antes de limpar, verificar ou reparar a serra. Desconecte o fio da ficha de ignição para evitar o arranque acidental do motor.

##### 5.1. Armazenamento.

Esvazie o sistema de combustível antes de decidir armazenar a ferramenta por mais de um mês.

Drene o combustível do tanque de combustível, inicie o motor e permita que ele use todo o combustível restante e pare de funcionar.

Use combustível novo a cada estação. Nunca use nenhum agente de limpeza no tanque de combustível, pode danificar o motor.

Preste atenção especial para manter permeáveis os orifícios de ventilação do invólucro do motor.

Limpe as peças de plástico com detergente suave e uma esponja.

Você pode prosseguir com as ações de manutenção descritas somente neste manual de instruções. Qualquer outra ação pode ser realizada somente por serviço autorizado.

Não faça alterações na construção da serra de corrente.

Quando não estiver em uso, a serra deve ser armazenada em uma superfície plana, em local seco e fora do alcance das crianças.

Ao armazenar é importante evitar a deposição de partículas de borracha em partes básicas do sistema de combustível, como carburador, filtro de combustível, linha de combustível e tanque de combustível. Combustíveis com aditivos de álcool (etanol ou metanol) podem absorver a umidade e que durante o armazenamento causam a separação de ingredientes de mistura de combustível e a formação de ácidos. Acidic gasolina pode danificar o motor.

##### 5.2. Filtro de ar.

O filtro de ar sujo reduz a eficiência do motor de combustão e provoca o aumento do consumo de combustível. Limpe o filtro de ar após cada 5 horas da operação da serra.

Limpe a tampa do filtro de ar (4) e os arredores, de modo que a sujeira não entre na câmara do carburador após a remoção da tampa.

Desaperte o botão para a tampa do filtro de ar (3) e remova a tampa do filtro de ar (4).

Remova o filtro de ar.

Use água com sabão para limpar o filtro, lave com água limpa e seque completamente.

Instale o filtro de ar. Certifique-se de que as ranhuras nas protuberâncias da junção da jante do filtro de ar na tampa do filtro de ar (4).

Ao instalar a tampa do filtro de ar (4), certifique-se de colocar corretamente o fio da ficha e as mangas de acesso para os parafusos de ajuste do carburador.

Não lave o filtro de ar na gasolina ou em qualquer outro solvente inflamável para evitar riscos de incêndio ou aparência de vapores perigosos.

##### 5.3. Calibre do cilindro.

A deposição de poeira na calagem do cilindro pode causar superaquecimento do motor. Verifique regularmente e limpe o limite do cilindro durante a manutenção do filtro de ar.

##### 5.4. Barra de guia e corrente de serra.

Verifique a condição da barra guia e da corrente a cada 5 horas da operação da serra.

Coloque a chave de ignição (14) na posição desligada.

Afrouxar e desapertar as porcas de fixação da barra guia (7).



Remova a caixa (10) e desmonte a barra guia (20) e a corrente (21).

Limpe os orifícios de óleo e o sulco da guia (20).

Lubrifique a roda dentada da barra guia (22) através do orifício localizado na ponta da guia.

Verifique a condição da corrente (21).

#### 5.5. Afição de corrente.

Preste atenção às ferramentas de corte. As ferramentas de corte devem ser afiadas e limpas, permitindo uma operação eficiente e segura. Operar a serra com uma corrente contundente faz com que o desgaste rápido da corrente, a barra guia e a roda motriz da condução, e quebrar a corrente no pior caso. É por isso que é importante afiar a corrente no tempo.

A afiação da cadeia é uma operação complexa. Afiar a corrente por si mesmo exige o uso de ferramentas e habilidades especiais. Recomenda-se confiar a afiação da corrente a pessoas qualificadas.

#### 5.6. Filtro de combustível.

Desaparafusar o bujão de enchimento de combustível (15).

Use o gancho para remover o filtro de combustível através do orifício de enchimento de combustível.

Desmonte o filtro de combustível e lave-o em gasolina ou substitua por um novo.

Instale o filtro de combustível no tanque.

Aperte o bujão de enchimento de combustível (15).

Quando o filtro foi desmontado, use o gancho de fio para segurar o fim da linha de sucção.

Tenha cuidado durante a instalação do filtro de combustível para evitar que a contaminação entre na linha de sucção.

#### 5.7. Filtro de óleo.

Desaparafusar o bujão de enchimento de óleo (18).

Use o gancho de arame para remover o filtro de óleo através do orifício de enchimento de óleo.

Lave o filtro de óleo na gasolina ou substitua por um novo.

Retire a sujeira do tanque.

Instale o filtro de óleo no tanque.

Aperte o bujão de enchimento de óleo (18).

Ao colocar o filtro de óleo no tanque, certifique-se de que ele alcança o canto direito dianteiro.

#### 5.8. Plugue de ignição.

Para manter o funcionamento confiável do dispositivo, verifique a condição da ficha de ignição regularmente.

Retire a tampa do filtro de ar (4).

Remova o filtro de ar.

Remova o fio da ficha de ignição.

Coloque a chave de ligação (incluída) e desenrosque a ficha de ignição.

Limpe e ajuste o espaçamento entre os contatos (0,65 mm) (substitua a ficha de ignição quando necessário).

#### 5.9. Outras instruções.

Certifique-se de que não há vazamentos de combustível, juntas soltas ou danos das peças principais, especialmente juntas principais da alça e fixação da guia. Quando você encontrar algum dano, verifique se ele é reparado antes do próximo uso da serra.

Todas as falhas devem ser reparadas pela oficina de serviço autorizada pelo RAIDER.



Leia o manual das instruções antes de usar a máquina.



Em todos os trabalhos realizados com a serra, você sempre deve usar óculos de segurança para proteger seus olhos de materiais / objetos voadores e um capacete à prova de som, ouvidos ou semelhantes para proteger sua audição. Use um capacete de segurança se houver um risco de objetos caírem de você acima.



Atenção! Perigo!



Proteja-se do retrocesso da serra.



Segure a motosserra de forma segura com as duas mãos durante o uso.

# EXPLODED VIEW and SPARE PARTS LIST

## RDP-GCS26

Рис.1

- 1 cylinder
- 2 air intake tube gasket
- 3 air intake tube
- 4 5\*12 screw
- 5 part 1
- 6 carburetor support
- 7 5\*14 screw
- 8 air intake flange
- 9 carburetor support gaske
- 10 cylinder gasket
- 11 5\*20 screw
- 12 5\*85 bolt
- 13 M5 nut
- 14 muffler
- 15 5\*10 screw
- 16 muffler gasket
- 17 muffler part
- 18
- 19 M5 pin
- 20 6202 bearing
- 21 part 2
- 22 15\*35\*4.5 oil seal
- 23 15\*28\*4.5 oil seal
- 24 8\*42 screw
- 25 part 3
- 26 part 4
- 27 part 5
- 28 crankcase gasket
- 29
- 30 5\*30 screw
- 31 part 6
- 32 part 7 for carburetor
- 33 piston
- 34 piston ring
- 35 piston pin
- 36 piston pin ring
- 37 piston bearing
- 38 part 8
- 39 crankshaft
- 40



Рис.2

- 1 flywheel
- 2 plastic dial plate spring
- 3 plastic dial plate ring
- 4 M8 screw
- 5 M8 gasket
- 6 ignitor
- 7 ignitor cap
- 8 ignitor connection spring
- 9 ignitor part
- 10 spark plug cap
- 11 5\*20 screw 8.8 level
- 12 choke cable
- 13 on/off switch
- 14 part 9
- 15 5\*10 screw
- 16 spark plug
- 17 part 10 for oil seal
- 18 4\*10 screw
- 19 start assy
- 20 start cover
- 21 part 11
- 22 spring 1
- 23 rope wheel
- 24 spring 2
- 25 starter line
- 26 start handle
- 27 part 12
- 28 rope wheel cover
- 29 5\*16\*1.5
- 30 5\*14 screw
- 31 part 12
- 32 5\*14 screw
- 33
- 34
- 35
- 36
- 37
- 38
- 39
- 40
- 41
- 42
- 43
- 44
- 45

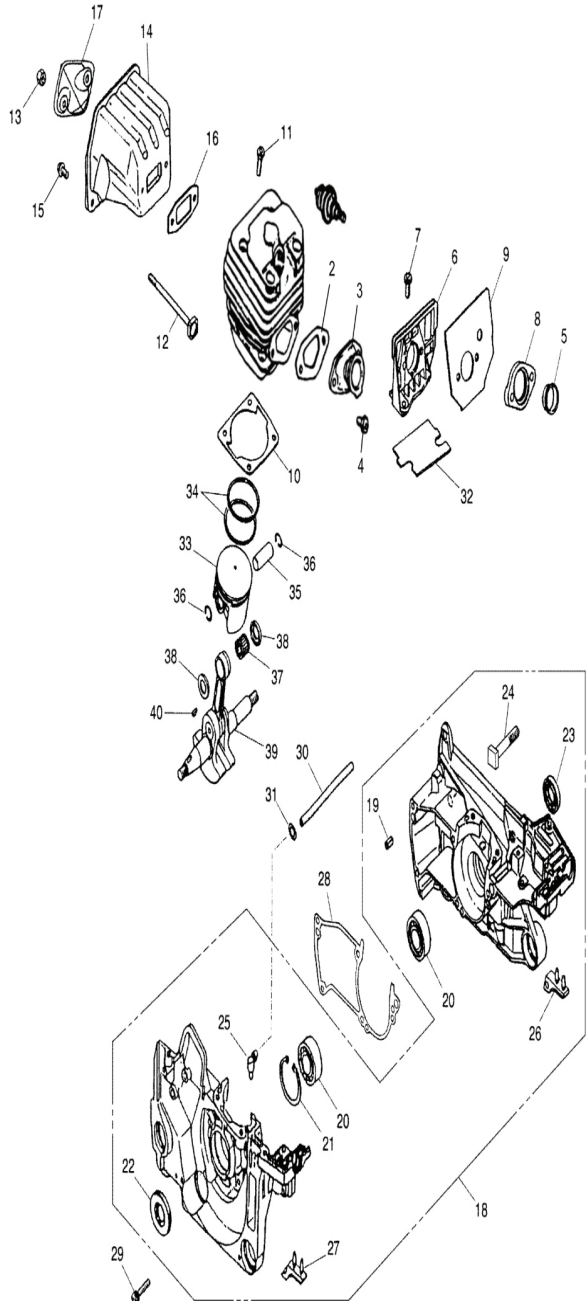

Рис.3

- 1 handle
- 2 5\*14 screw
- 7 fuel tank
- 11 part 13
- 12
- 13
- 14 trigger
- 15 trigger spring
- 16 6\*25 screw
- 17 part 14
- 18 handle cover
- 19 5\*23 screw
- 20 par 15
- 21 5\*14 screw
- 22 crankse shock absorber
- 23 5\*14 screw
- 24 part 15
- 25 spring 3
- 26 base of spring 3
- 27 fuel tank shock absorber
- 28 5\*14 screw
- 29 part 15

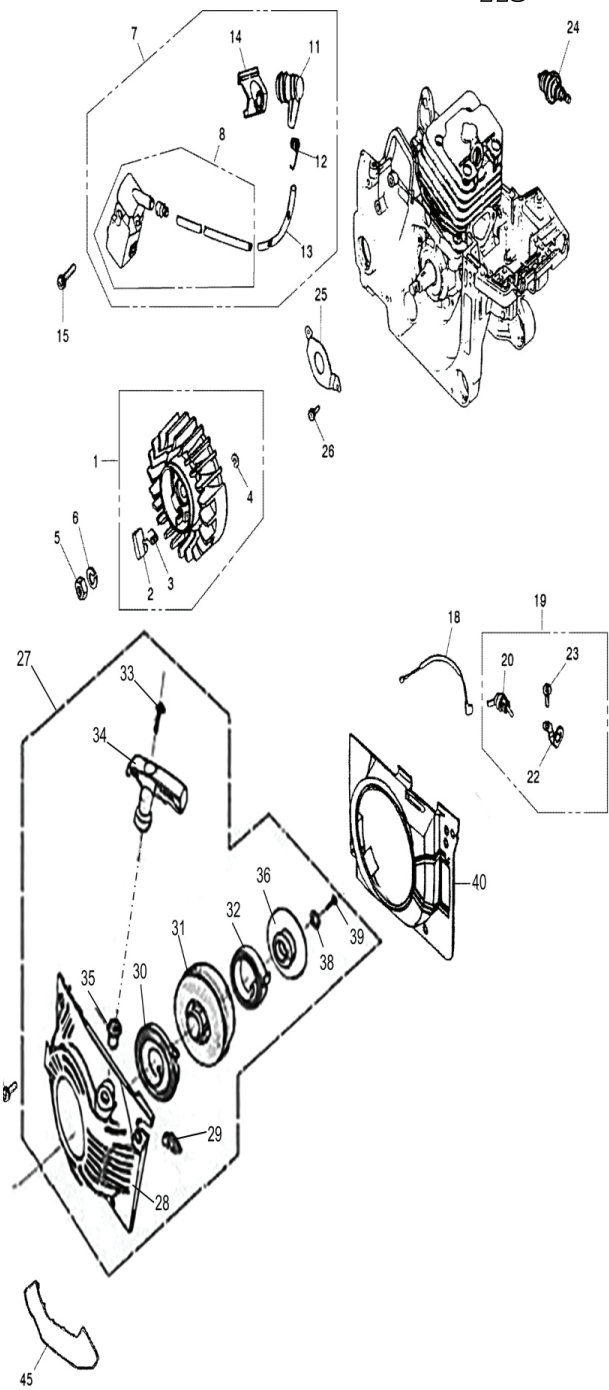

Рис.4

- 1 cylinder cover
- 2 idle speed adjustment part cover
- 3 5\*14 screw
- 4 carburetor
- 5 air filter cover
- 6 air filter lock
- 7 air filter lock gasket
- 12 air filter
- 15 air intake tube with screw
- 16 air intake tube shock absorber
- 17 5\*50 screw
- 18 part 16
- 19 part 17
- 20 F shock absorber
- 21 part 18
- 22 part 19
- 24 fuel pipe
- 25 fuel filter
- 27 fuel cap
- 28 fuel cap gasket
- 29 part 20
- 30 part 21
- 31 part 22
- 32 part 23

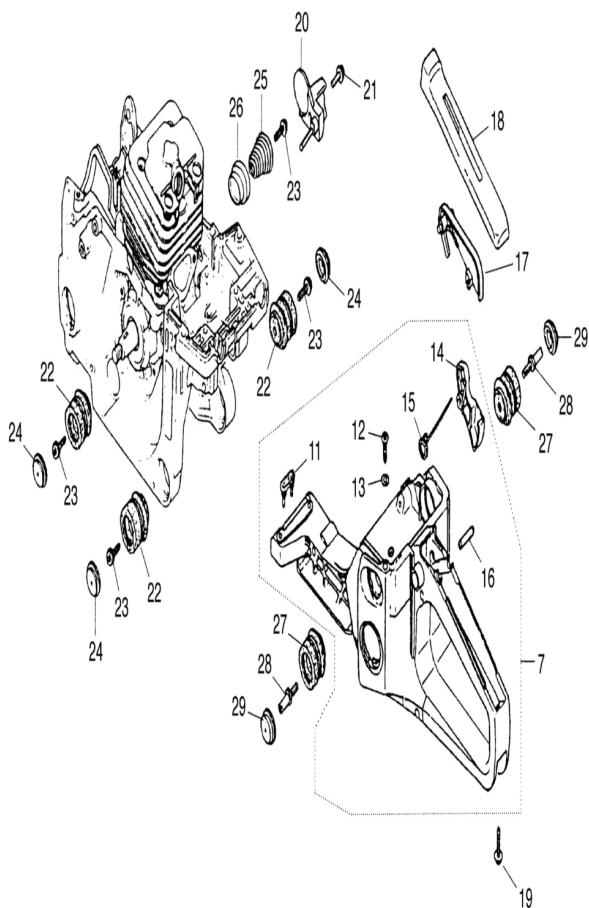
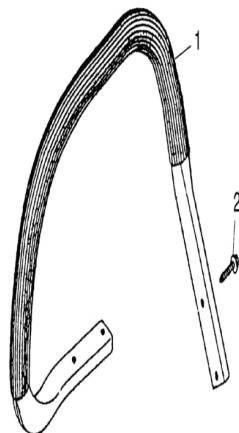

Рис.5

- 1 oil cap
- 2 oil cap gasket
- 3
- 4 oil pipe
- 5 oil filter
- 6 part 18
- 7 part 19
- 8 part 20
- 9 spring 4
- 10
- 11 oil pump
- 12 turbine
- 13 spring of oil pump
- 14 4\*14 screw
- 15 oil pump cover
- 16 4\*12 screw
- 17
- 18 clutch part 1
- 19 clutch part 2
- 20 clutch spring
- 21 clutch needle bearing
- 22 clutch drum
- 23 sprocket
- 24 clutch support

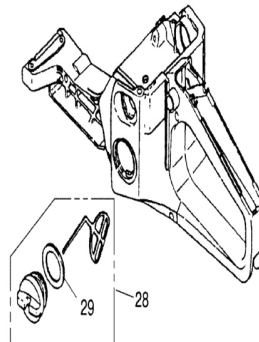
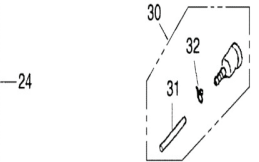
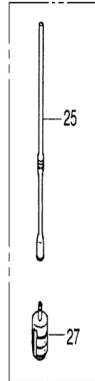
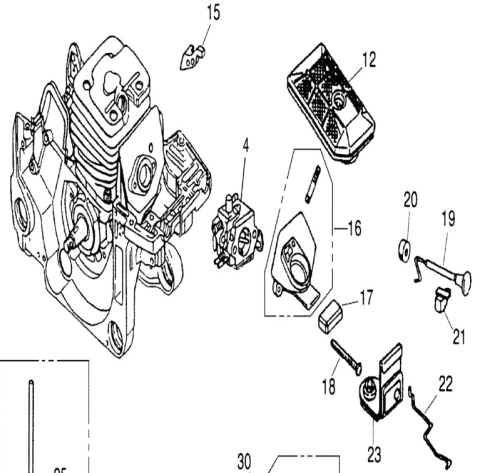
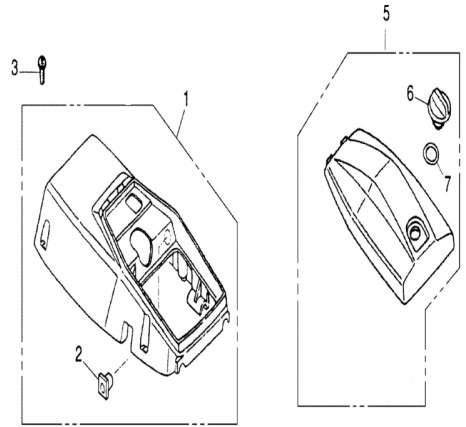

Рис.6

- 1 chain catcher
- 2 screw for chain catcher
- 3 part 18
- 4 4\*12 screw
- 5 part 19
- 6 screw for brake assy
- 7 brake assy
- 8 brake
- 9
- 10 screw
- 11 screw
- 12 screw
- 13 part 20
- 14 part 21
- 15 4\*10 screw
- 16 brake part
- 17 front damper
- 18 part 22
- 19 part 23
- 20 part 24
- 21 part 25
- 22 part 26
- 23 6\*18\*1.5 gasket
- 24 part 27
- 25 part 28
- 26 part 29
- 27 part 30
- 28 4\*10 screw
- 29 part 31
- 30 part 32
- 31 brake part
- 32 part 33
- 33 spring 5
- 34 spring 6

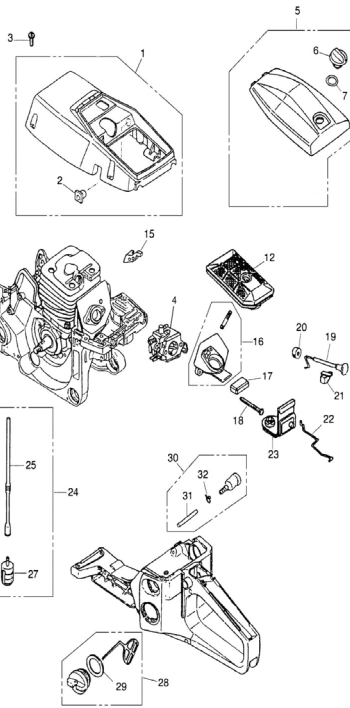

Рис.7

- 2 bar
- 3 chain
- 10 bar cover
- 13 allen wrench
- 14 allen wrench
- 15 sleeve
- 16 screw fix
- 17 file
- 35 pot



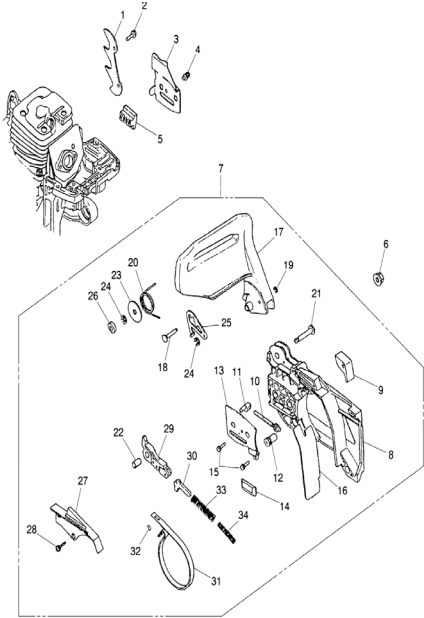
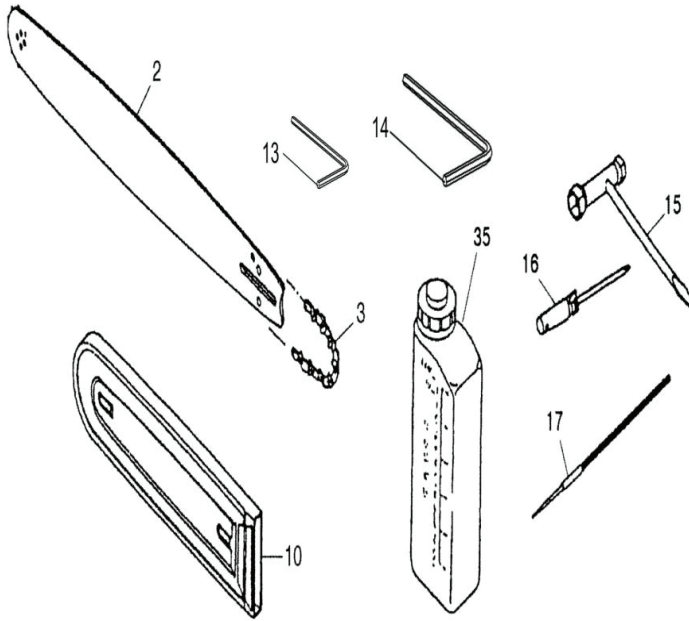

# DECLARATION OF CONFORMITY

## Gasoline Chain Saw RDP-GCS26

Euromaster Import Export Ltd. Address: Sofia 1231, Bulgaria, 246 Lomsko shausse Blvd.

- (BG) Декларираме на собствена отговорност, че този продукт е в съответствие със следните стандарти и разпоредби:
- (GB) We declare under our sole responsibility that this product is in conformity and accordance with the following standards and regulations:
- (D) Der Hersteller erklärt eigenverantwortlich, dass dieses Produkt den folgenden Standards und Vorschriften entspricht:
- (NL) Wij verklaren onder onze volledige verantwoordelijkheid dat dit product voldoet aan, en in overeenstemming is met, de volgende standaarden en reguleringen:
- (F) Nous déclarons sous notre seule responsabilité que ce produit est conforme aux standards et directives suivants:
- (E) Declaramos bajo nuestra exclusiva responsabilidad que este producto cumple con las siguientes normas y estándares de funcionamiento:
- (P) Declaramos por nossa total responsabilidade que este produto está em conformidade e cumpre as normas e regulamentações que se seguem:
- (I) Dichiariamo, sotto la nostra responsabilità, che questo prodotto è conforme alle normative e ai regolamenti seguenti:
- (S) Vi garanterar på eget ansvar att denna produkt uppfyller och följer följande standarder och bestämmelser:
- (FIN) Vakuutamme yksinomaan omalla vastuullamme, että tämä tuote täyttää seuraavat standardit ja säädökset:
- (N) Vi erklærer under vårt eget ansvar at dette produktet er i samsvar med følgende standarder og regler:
- (DK) Vi erklærer under eget ansvar, at dette produkt er i overensstemmelse med følgende standarder og bestemmelser:
- (H) Felelőségünk teljes tudatában kijelentjük, hogy ez a termék teljes mértékben megfelel az alábbi szabványoknak és előírásoknak:
- (CZ) Na naši vlastní zodpovednosť prohlašujeme, že je tento výrobek v souladu s následujícími standardy a normami:
- (SK) Vyhlasujeme na našu výhradnú zodpovednosť, že tento výrobok je v zhode a súlade s nasledujúcimi normami a predpismi:
- (SLO) S polno odgovornostjo izjavljamo, da je ta izdelek v skladu in da odgovarja naslednjim standardom ter predpisom:
- (PL) Deklarujemy na własną odpowiedzialność, że ten produkt spełnia wymogi zawarte w następujących normach i przepisach:
- (LT) Prisiimdami visa atsakomybe deklaruojame, kad šis gaminy's atitinka žemiau paminetus standartus arba nuostatus:
- (LV) Apgalvojam ar visu atbildību, ka šis produkts ir saskaņā un atbilst sekojošiem standartiem un nolikumiem:
- (EST) Deklareerime meie ainuvastutusel, et see toode on vastavuses ja kooskõlas järgmistega standardite ja määrustega:
- (RO) Declaram prin aceasta cu răspunderea deplină că produsul acesta este în conformitate cu următoarele standarde sau directive:
- (HR) Izjavljujemo pod vlastitom odgovornošću da je strojem ukladan sa slijedešim standardima ili standardiziranim dokumentima i u skladu sa odredbama:
- (RUS) Под свою ответственность заявляем, что данное изделие соответствует следующим стандартам и нормам:
- (UA) На свою власну відповідальність заявляємо, що дане обладнання відповідає наступним стандартам і нормативам:
- (GR) Δηλώνουμε υπεύθυνα ότι το προϊόν αυτό συμφώνει και τηρεί τους παρακάτω κανονισμούς και πρότυπα:
- (MK) Ние под наша лична одговорност дека овој производ е во согласност со следните стандарди и регулативи:

EN ISO 11681-1:2011

EN ISO 14982:2009

2006/42/EC, 2014/30/EU, 2000/14/EC

$L_{WA}$ : 114 dB(A)



*Krasimir Petkov*

Place&Date of Issue:  
Sofia, Bulgaria  
June 07, 2021

Brand Manager:  
Krasimir Petkov





## ЕО ДЕКЛАРАЦИЯ ЗА СЪОТВЕТСТВИЕ

Евромастер Импорт Експорт ООД  
Адрес: София 1231, България, "Ломско шосе" 246.

Продукт: Бензинов верижен трион  
Запазена марка: RAIDER  
Модел: RDP-GCS26

е проектиран и произведен в съответствие със следните директиви:

2006/42/ЕО на Европейския парламент и на Съвета от 17 май 2006 година относно машините;

2014/30/ЕС на европейския парламент и на съвета от 26 февруари 2014 година за хармонизиране на законодателствата на държавите членки относно електромагнитната съвместимост;

2000/14/ЕС на Европейския парламент и на Съвета от 8 май 2000г. за сближаване на законодателствата на държавите-членки във връзка с шумовите емисии на съоръжения, предназначени за употреба извън сградите.

Шумови емисии съгласно EN ISO 3744:2010.

Измерено ниво на звукова мощност: 112 dB(A)

Гарантирано ниво на звукова мощност  $L_{WA}$ : 114 dB(A)

Нотифициран орган: 0905

Intertek Deutschland GmbH Stangenstraße 1 70771 Leinfelden-Echterdingen, Germany

и отговаря на съществените изисквания на следните стандарти:

EN ISO 11681-1:2011

EN ISO 14982:2009

Място и дата на издаване:  
София, България.  
Юни 07, 2021

Бранд мениджър:

Красимир Петков

„ЕВРОМАСТЕР  
ИМПОРТ - ЕКСПОРТ“  
ООД



## EC DECLARATION OF CONFORMITY

**Euromaster Import Export Ltd.**

**Address: Sofia 1231, Bulgaria, 246 Lomsko shausse Blvd.**

**Product: Gasoline Chain Saw**

**Brand: RAIDER**

**Type Designation: RDP-GCS26**

**is designed and manufactured in conformity with following Directives:**

**2006/42/EC of the European Parliament and the Council dated 17-th May 2006 on machinery;**

**2014/30/EU of the european parliament and of the council of 26 February 2014 on the harmonisation of the laws of the Member States relating to electromagnetic compatibility;**

**2000/14/EC of the European Parliament and of the Council of 08 May 2000 relating to the noise emission in the environment by equipment for use outdoors;  
Noise emission according to standart EN ISO 3744:2010.**

**Measured sound power level: 112 dB(A)**

**Guaranteed sound power level: 114 dB(A)**

**Notified body: 0905**

**Intertek Deutschland GmbH Stangenstraße 1 70771 Leinfelden-Echterdingen, Germany**

**The product fulfils the essential requirements of the following standards:**

**EN ISO 11681-1:2011**

**EN ISO 14982:2009**

**Place&Date of Issue:**

**Sofia, Bulgaria**

**June 07, 2021**



**Brand Manager:**

**Krasimir Petkov**



## DECLARAȚIE DE CONFORMITATE

Euromaster Import Export Ltd.

Adresa: Sofia 1231, Bulgaria, 246 Lomsko shausse Blvd.

Produs: Motofierastrau cu lant

Trademark: RAIDER

Model: RDP-GCS26

este proiectat și fabricat în conformitate cu următoarele directive Directivelor:

Directiva 2006/42/CE a Parlamentului European și a Consiliului din 17 mai 2006 privind echipamentele tehnice;

2014/30/UE a Parlamentului European și a Consiliului din 26 februarie 2014 privind armonizarea legislațiilor statelor membre referitoare la compatibilitatea electromagnetică;

Directiva 2000/14/CE a Parlamentului European și a Consiliului din 8 mai 2000 privind apropierea legislațiilor statelor membre referitoare la zgomotul emis de echipamentele utilizate în exterior.

Zgomotul emis în conformitate cu EN ISO 3744:2010.

Măsurat nivelul puterii sonore: 112 dB (A)

Nivelul puterii sonore garantat este mai mic de  $L_{WA}$ : 114 dB (A)

Organismul notificat: 0905

Intertek Deutschland GmbH Stangenstraße 1 70771 Leinfelden-Echterdingen, Germany

este în conformitate cu următoarele standarde:

EN ISO 11681-1:2011

EN ISO 14982:2009

Locul și Data apariției:  
Sofia, Bulgaria  
June 07, 2021



Krasimir Petkov

Машините и аксесоарите „RAIDER“ са конструирани и произведени съгласно действащите в Република България нормативни документи и стандарти за съответствие с всички изисквания за безопасност.

## СЪДЪРЖАНИЕ И ОБХВАТ НА ТЪРГОВСКАТА ГАРАНЦИЯ.

Търговската гаранция, която „Евромастер Импорт-Експорт“ ООД дава за територията на Република България е както следва:

- **36 месеца за всички електроинструменти от сериите: Raider Industrial, Raider Pro;**
- **36 месеца за физически лица за електроинструменти от сериите: Raider Power Tools, Raider Garden Tools;**
- **12 месеца за юридически лица за електроинструменти от сериите: Raider Power Tools, Raider Garden Tools;**
- **24 месеца за физически лица за инструменти от серията Raider Pneumatic;**
- **12 месеца за юридически лица за инструменти от серията Raider Pneumatic;**
- **24 месеца за физически лица за всички бензинови машини от сериите: Raider Power Tools и Raider Garden tools**
- **12 месеца за юридически лица за всички бензинови машини от сериите: Raider Power Tools и Raider Garden tools**
- **24 месеца за физически лица за всички крикове от серията Raider Power Tools;**
- **12 месеца за юридически лица за всички крикове от серията Raider Power Tools**

Търговската гаранция е валидна при предоставяне на гаранционна карта попълнена правилно в момента на закупуване на машината и фискален касов бон или фактура. Гаранционната карта трябва да съдържа модел, сериен номер, име подпис и печат на търговеца продал машината, подпис от страна на клиента, че е запознат с гаранционните условия и датата на покупката. Непопълнени или подправени гаранционни карти са невалидни. Машините трябва да се използват само по предназначение и в съответствие с инструкцията за употреба. За да се гарантира безопасната работа е необходимо клиента да се запознае добре с инструкциите за употреба на машината, правилата за безопасност при работа с нея и конкретното и предназначение.

Машината изисква периодично почистване и подходяща поддръжка.

Гаранцията не покрива:

- износване на цветното покритие на машината;
- части и консумативи, които подлежат на износване, причинено от ползването като например: грес и масло, четки, водачи, опорни ролки, тампони, гумени маншони, задвижващи ремъци, спирачки, гъвкав вал с жило, лагери, семеринги, бутало с ударник на такеи и др.;
- допълнителни аксесоари и консумативи като: ръкохватки, струйник, кутии, свредла, дискове за рязане, секачи ножове, вериги, шкурки, ограничители, полир-шайби, патронници (захвати и държачи на режещият инструмент), макарата за корда и самата корда за косачки и др.;
- ръчен стартерен механизъм и запалителна свещ;
- настройка на режима на работа;
- стопяеми електрически предпазители и крушки;
- механични повреди на корпуса и всички външни елементи на изделието, включително декоративни;
- предпазители за очи, предпазители за режещи инструменти, гумирани плочи, закопчалки, линеали и др.;
- охранващ кабел и щепсел;
- цялостните повреди на инструментите, причинени от природни бедствия, като пожари, наводнения, земетресения и др.; Отпадане на гаранцията.

Фирма „Евромастер И/Е“ ООД не е отговорна за повреди причинени от трети лица, като „Електроснабдителни дружества“, повреди от външен характер, като токови удари, нестандартни охранващи напрежения и има правото да откаже гаранционно обслужване при:

- несъответстващ (или непопълнен) сериен номер на изделието с този попълнен на гаранционната карта;
- заличен или липсващ индентификационен етикет на машината;
- повреди възникнали при транспорт, неправилно съхранение и монтаж на машината;
- направен опит за неоторизирана сервисна намеса в неупълномощена сервисна база;
- повреди, които са причинени в следствие на неправилна употреба (неспазване инструкцията за експлоатация) на машината от страна на клиента или трети лица;
- повреди причинени в резултат на използването на машината в друга среда освен препоръчаната от производителя (влажност, температура, вентилация, напрежение, запрашеност и др.);
- повреди, причинени от попадане на външни тела в машината;
- повреди, причинени в следствие на небрежно боравене с машината;
- повреди причинени от работа без въздушен филтър или силно замърсен такъв;
- при неправилно съотношение на бензин/двухтактово масло, водещо до блокиране на двигателя
- повреда в следствие неправилно поставен или незаточен режещ инструмент;
- повреда на редукторната кутия (предавката), причинена от недостатъчно добро смазване (с грес) на същата или механичен удар по задвижващата ос.
- повреда на ротор или статор, изразяваща се в слепване между тях, следствие на стопяване на изолациите, причинено от продължително претоварване;

- повреда на ротор или статор причинена от претоварване или нарушена вентилация, изразяваща се в промяна на цвета на колектора или намотките;
- натрупан нагар или запушен ауспих – резултат от предозиране на количеството масло в двутактовата смес.
- липса на масло за режещата верига или незаточена (изхабена) верига;
- запушена горивна система;
- липсват защитни дискове, опорни плотове или други компоненти които са част от конструкцията на инструмента и са предназначени за осигуряването на безопасната му и правилна експлоатация;
- хранящият кабел на инструмента е удължаван или подменян от клиента;
- повредата е причинена от претоварване или липса на вентилация, недостатъчно или неправилно смазване на движещите се компоненти на изделието;
- износване или блокирани лагери поради претоварване, продължителна работа или прах;
- разбит лагерно гнездо от блокиран лагер или разбита втулка;
- разбит шпонково или резбово съединение;
- повреда в ел.ключ или електронно управление причинена от прах или счупване;
- повредена редукторна кутия (глава) причинено от застопоряващия механизъм;
- поява на необичайна хлабина между бутало и цилиндър в резултат на претоварване, продължителна работа или прах;
- затягане между бутало и цилиндър в резултат на претоварване, продължителна работа или прах;
- повредено центробежно колело и спирачка (променен цвят) – дължи се на работа с блокирана спирачка;
- спуквания по корпуса, причинени от неправилен монтаж на свързващи тръби, фитинги и подобни;
- липса на компоненти които са част от конструкцията на инструмента и са предназначени за осигуряването на безопасната му и правилна експлоатация;
- на всички водни помпи (без потопяемите) и хидрофори трябва да бъде монтиран възвратен клапан на входящия отвор. При хидрофорите периодично се проверява налягането на металния контейнер(налягането трябва да бъде в границите 1.5 – 2 bar).
- **ВНИМАНИЕ!** Хидрофорите Raider с механичен пресостат не изключват автоматично при липса на вода!
- повреда причинена от работа „на сухо“ без вода, която се изразява в деформация на уплътненията и компонентите на помпената част.

- повреди причинени от замръзване и прекомерно прегреване;

Срокът за отремонтване на приети в сервиза машини е в рамките на един месец.

Сервизите не носят отговорност за машини, не потърсени от собствениците им един месец след законния срок за ремонт!

Търговската гаранция за батерии и зарядни устройства, която “Евромастер Импорт-Експорт” ООД дава за територията на Република България, е както следва:

- **18 месеца за батерията и зарядното устройство от сериите: Raider Industrial, Raider Pro;**
- **12 месеца за батерията и зарядното устройство от сериите: Raider Power Tools, Raider Garden Tools;**

Гаранционният срок започва да тече от датата на закупуване. Гаранцията покрива всички дефекти, възникнали при правилно ползване на батерията и зарядното устройство, съобразно инструкцията за употреба. “Евромастер Импорт-Експорт” ООД осигурява гаранция, приложена при изброените по-долу условия, чрез безплатно отстраняване на дефекти на продукта, за които в рамките на гаранционния срок може да се докаже, че се дължат на дефекти в материала или при производството. Търговската гаранция е валидна при предоставяне на гаранционната карта на машината, попълнена правилно в момента на закупуване на продукта и фискален касов бон или фактура. Гаранционната карта трябва да съдържа модел и сериен номер на акумулаторната машина, окомплектована с батерия и зарядно устройство, име, подпис и печат на търговеца продал комплекта акумулаторен електроинструмент, подпис от страна на клиента, че е запознат с гаранционните условия и датата на покупката.

Гаранцията не покрива:

- износване на цветното покритие на батерията и зарядното устройство;
- повреди възникнали при транспорт, механични повреди /на корпуса и всички външни елементи на батерията и зарядното, включително декоративни/, при други външни въздействия и природни бедствия като пожари, наводнения, земетресения;
- дефекти от амортизация, нормално износване и изхабяване; Гаранцията за батерията и зарядното устройство отпада в случаите на:
- несъответстващ (или непопълнен) сериен номер на комплекта акумулаторен електроинструмент с този попълнен на гаранционната карта;
- нарушение на целостта, изтриване или липса на етикета на производителя върху батерията и зарядното устройство;
- всички случаи на повреди, причинени от неправилна употреба (неспазване инструкцията за експлоатация), изпускане, удар, заливане с течности, небрежно боравене, и в случаи, че всички клетки в батерията са изтощени под критичния минимум;
- зареждане с неоригинални зарядни устройства, хранящият кабел на зарядното устройство е удължаван или подменян от клиента, или други външни въздействия в противоречие с изискванията на производителя;

- когато е правен опит за ремонт, монтаж, демонтаж, модификация от потребителя или промени от неупълномощени лица или фирми;
- при използване на батерията и зарядното устройство не по предназначение;
- повреди причинени в резултат на използването и съхранението на батерията и/или зарядното в друга среда освен препоръчаната от производителя (влажност, температура, вентилация, напрежение, запрашеност и др.);
- при токови удари, гръмотевици, наводнения, пожари, други външни въздействия;
- при работа с нестандартна захранваща мрежа и с други неподходящи или нестандартни устройства;

Срокът за отремонтиране на приети в сервиза батерии и зарядни устройства е в рамките на законния срок за ремонт - един месец, след който сервизите не носят отговорност в случай, че не са потърсени. Законовата гаранция е съгласно изискванията на ЗЗП.

Независимо от търговската гаранция продавачът отговаря за липсата на съответствие на потребителската стока с договора за продажба съгласно гаранцията по чл. 112 – 115.

Чл. 112. (1) При несъответствие на потребителската стока с договора за продажба потребителят има право да предяви рекламация, като поиска от продавача да приведе стоката в съответствие с договора за продажба. В този случай потребителят може да избира между извършване на ремонт на стоката или замяната ѝ с нова, освен ако това е невъзможно или избраният от него начин за обезщетение е непропорционален в сравнение с другия.

(2) Смята се, че даден начин за обезщетяване на потребителя е непропорционален, ако неговото използване налага разходи на продавача, които в сравнение с другия начин на обезщетяване са неразумни, като се вземат предвид:

1. стойността на потребителската стока, ако нямаше липса на несъответствие;
2. значимостта на несъответствието;
3. възможността да се предложи на потребителя друг начин на обезщетяване, който не е свързан със значителни неудобства за него.

Чл. 113. (1) Когато потребителската стока не съответства на договора за продажба, продавачът е длъжен да я приведе в съответствие с договора за продажба.

(2) Привеждането на потребителската стока в съответствие с договора за продажба трябва да се извърши в рамките на един месец, считано от предявяването на рекламацията от потребителя.

(3) След изтичането на срока по ал. 2 потребителят има право да развали договора и да му бъде възстановена заплатената сума или да иска намаляване на цената на потребителската стока съгласно чл. 114.

(4) Привеждането на потребителската стока в съответствие с договора за продажба е безплатно за потребителя. Той не дължи разходи за експедиране на потребителската стока или за материали и труд, свързани с ремонта ѝ, и не трябва да понеса значителни неудобства.

(5) Потребителят може да иска и обезщетение за претърпените вследствие на несъответствието вреди.

Чл. 114. (1) При несъответствие на потребителската стока с договора за продажба и когато потребителят не е удовлетворен от решаването на рекламацията по чл. 113, той има право на избор между една от следните възможности:

1. разваляне на договора и възстановяване на заплатената от него сума;
2. намаляване на цената.

(2) Потребителят не може да претендира за възстановяване на заплатената сума или за намаляване цената на стоката, когато търговецът се съгласи да бъде извършена замяна на потребителската стока с нова или да се поправи стоката в рамките на един месец от предявяване на рекламацията от потребителя.

(3) Търговецът е длъжен да удовлетвори искане за разваляне на договора и да възстанови заплатената от потребителя сума, когато след като е удовлетворил три рекламации на потребителя чрез извършване на ремонт на една и съща стока, в рамките на срока на гаранцията по чл. 115, е налице следваща поява на несъответствие на стоката с договора за продажба.

(4) Потребителят не може да претендира за разваляне на договора, ако несъответствието на потребителската стока с договора е незначително. Чл. 115. (1) Потребителят може да упражни правото си по този раздел в срок до две години, считано от доставянето на потребителската стока.

(2) Срокът по ал. 1 спира да тече през времето, необходимо за поправката или замяната на потребителската стока или за постигане на споразумение между продавача и потребителя за решаване на спора.

(3) Упражняването на правото на потребителя по ал. 1 не е обвързано с никакъв друг срок за предявяване на иск, различен от срока по ал. 1.

# ГАРАНЦИОННА КАРТА

МОДЕЛ.....

СЕРИЕН № .....

СРОК .....

*(за подробности виж гаранционните условия)*

№, дата на фактура / касов бон.....

## ДАНИИ ЗА КУПУВАЧА

ИМЕ/ФИРМА .....

*(попълва се от служителя)*

АДРЕС.....

*(попълва се от служителя)*

ПОДПИС НА КУПУВАЧА.....

*(запознат съм с гаранционните условия и правилата за експлоатация, изделието е в техническа изправност и окомплектовка)*

## ДАНИИ ЗА ПРОДАВАЧА

ИМЕ/ФИРМА .....

*(попълва се от служителя)*

АДРЕС .....

*(попълва се от служителя)*

ДАТА/ПЕЧАТ .....

## СЕРВИЗЕН ПРОТОКОЛ

Применен протокол	Дата на приемане	Описание на дефекта	Дата на предаване	Подпис

Централен сервиз: София, бул: "Ломско шосе" 246, тел.: 0700 44 155 (безплатен за цялата страна)

e-mail: [info@euromasterbg.com](mailto:info@euromasterbg.com)

## GARANTNI LIST

MODEL .....

SERIJSKI BROJ.....

...

GARANCIJSKI ROK.....

### PRODAVAC

IME/FIRMA.....

ADRESA.....

DATUM I PEČAT .....

**DEKLARACIJA**  
**PROIZVODAC: EUROMASTER LTD.**

**UVOZNIKE: "BRIKO SPEC" D.O.O, "Dorda Stanojevic" 12, 11470, Beograd, Srbija**  
**SERVIS: ELMAG, ADRESA: NIS, TRG UCITELJ TASE 4, TEL.: 018/240 799**

PRIJEMNI PROTOKOL	DATUM PRIJEMA	OPIS KVARA	DATUM PRODAJE	POTPIS

SERVISNI PROTOKOL



Elektroinstrumenti „RAIDER“ su konstruisani i proizvedeni u saglasnosti sa normativnim dokumentima i standardima u skladu sa svim zahtevima za bezbednost koji važe na teritoriji Srbije

## Sadržaj i obuhvat trgovačke garancije

### Uslovi garancije

Garantni rok na teritoriji Srbije je 1 godina i teče od datuma kupovine elektrouredjaja.

Kupac-korisnik elektrouredjaja ima pravo na besplatnu popravku u osiguranom garantnom periodu, ako je garantni list popunjen ispravno potpisan i pečatiran od strane prodavca koji je uređaj prodao, potpisan od strane kupca kojim potvrđuje da je upoznat sa uslovima garancije i fiskalni račun kojim potvrđuje datum kupovine uređaja.

Za popravku i reklamaciju se primaju samo dobro očišćene mašine!

Popravka kvara priznatog sa naše strane u garantnom roku se izvršava na sledeći način: po našem izboru mi popravljamo pokvareni uređaj besplatno ili ga menjamo za nov i garantni rok se ne obnavlja. Uredjaj treba da se koristi strogo po instrukcijama navedenim u uputstvu za upotrebu.

Za bezbedan rad sa elektrouredjajem neophodno je da kupac pre početka upotrebe aparata pažljivo pročita uputstvo za upotrebu, zatim uputstvo za bezbednost pri radu i naravno da koristi uređaj za to za šta je neamenjen. Uredjaj zahteva periodično čišćenje i adekvatno održavanje .

### Garancija ne pokriva:

- ishabanu boju elektroaparata
- delovi i potrošni materijal koji podleže habanju prilikom upotrebe kao što su: grejs, ulje, četke, valjci, i dr.
- dodatni pribor i potrošni materijal kao što: rukohvati, baterije, kutije, dodatci za napajanje, svrdla, diskovi za sečenje, noževi, lanci, šmirgle, graničnici, kabli i dr.
- električni osigurači i sijalice
- mehanička oštećenja na telu aparat, dekorativni elementi na aparatu, štitnici za oči, štitnici za dodatke za sečenje, gumene ploče, učvršćivači, lenjiri, kabal i utičnica.
- celokupna oštrčenja aparata nasatala kao posledica požara, poplava, zemljotresa i dr.

### Otkaz garancije

Pravo da otkáže popravku (remont) u garantnom roku ima u sledećim slučajevima:

- Neodgovarajući (ili ne popunjen) serijski broj proizvoda u poredjenju sa serijskim brojem koji je upisan na garantni list
- Identifikaciona nalepnica proizvoda je izbrisana ili je nema.
- Ako je neko iz neovlašćenog servisa već pokušao da popravi aparat.
- Kvar je nastao kao posledica nepravilne upotrebe aparata ( nisu poštovane instrukcije navedene u uputstvu za upotrebu) od strane kupca ili drugih lica.
- Oštećenja su nastala usled nemarne upotrebe aparata.
- Oštećenje rotora ili statora u vidu slepljivanja nastala kao posledica topljenja izolacije a prouzrokovana prekomernom upotrebom aparata.
- Oštećenje rotora ili statora posledica preopterećenja ili oštećenog sistema za ventilaciju koja se manifestuje ravnomernim potamnivanjem kolektora ili zavojnica.
- Nedostaju zaštitni diskovi, ili drugi delovi uređaja koji su deo konstrukcije aparata i imaju za cilj da osiguraju bezbedan rada sa aparatom prilikom pravilne upotrebe.
- Kabal za napajanje aparata je produžavan ili menjan od strane kupca.
- Šteta naneta preopterećenjem, zbog nedostatka ventilacije ili nedovoljnog podmazivanja pokretnih komponenti.
- Sklonjeni lageri zbog preopterećenja ili dugotrajne upotre.

Rok za popravku uređaja koji je primljen u servis je 45 dana.

Ovlašćeni servis ne snosi odgovornost za aparate koje vlasnik nije došao da preuzme mesec dana nakon isteka zakonskog roka za popravku!

# RAIDER

SC EUROMASTER SRL  
STR.HORIA,CLOSCA SI CRISAN,NR.5,HALA 3,OTOPENI, ILFOV TEL/  
FAX:021.351.01.06

## CERTIFICAT DE GARANTIE

Nr. \_\_\_\_\_ din \_\_\_\_\_

Denumirea produsului \_\_\_\_\_

Seria de fabricatie a produsului \_\_\_\_\_

Caracteristici tehnice \_\_\_\_\_

Garantie comerciala : PODUS HOBBY.Termen de garantie: 24 luni de la data vanzarii  
catre consumatorii casnici (pentru toata gama RAIDER).

Durata medie de utilizare: 3 ani

Vandut prin societatea \_\_\_\_\_ din localitatea

\_\_\_\_\_ str. \_\_\_\_\_ nr. \_\_\_\_\_ cu

factura nr. \_\_\_\_\_ din \_\_\_\_\_

Cumparator \_\_\_\_\_

Data cumpararii produsului \_\_\_\_\_

### **Garantia presupune repararea gratuita a defectelor datorate producatorului, in cadrul termenului de garantie**

1. Vanzatorul care comercializeaza produsul are obligatia sa faca demonstratia de functionare a produsului si sa explice consumatorului modul de utilizare al acestuia, in cazul in care consumatorul solicita acest lucru.

2. Produsul defect va fi receptionat de catre unitatea de service de care apartine care va efectua diagnosticarea defectului.

3. Unitatea service are obligatia de a efectua diagnosticarea, expertizarea si depanarea, in perioada de garantie, gratuit, in cel mult 15 zile de la data inregistrarii reclamatiei consumatorului. In cazul in care produsul nu poate fi reparat, el va fi inlocuit imediat dupa ce se constata imposibilitatea folosirii acestuia, cu un produs similar, acordandu-se un nou termen de garantie care va curge de la data preschimbării produsului sau i se va restitui beneficiarului contravaloarea produsului. Agentul economic are aceleasi obligatii pentru produsul inlocuit ca si pentru produsul vandut initial.

4. Durata termenului de garantie se prelungeste cu termenul scurs de la data la care consumatorul a reclamat defectarea produsului, pana la data repunerii in functiune a acestuia, acest fapt fiind inregistrat in certificatul de garantie de catre unitatea service care a executat reparatia.

5. Pentru a beneficia de garantie, cumparatorul are obligatia de a respecta instructiunile de utilizare/ intretinere predate de vanzator o data cu produsul si de a nu permite interventii asupra produsului din partea unor persoane neautorizate sa acorde service.

6. In cazul unor defectiuni aparute in cadrul termenului de garantie, cumparatorul se va prezenta la unitatea service cu bonul/factura de cumparare, certificatul de garantie si reclamatia referitoare la deficientele produsului.

7. Vanzatorul este obligat fata de consumator, pentru produsul reclamat in cadrul termenului de garantie, sa asigure si sa suporte toate cheltuielile pentru repararea sau inlocuirea acestuia, precum si cheltuielile de diagnosticare, expertizare, ambalare si transport.

8. Producatorul si vanzatorul sunt exonerati de obligatiile lor privind garantia, daca defectiunea s-a produs din cauza nerespectarii de catre consumator a instructiunilor de utilizare, intretinere, manipulare, transport, depozitare, cuprinse in documentatia care insoteste produsul.

9. Vanzatorul este obligat sa asigure repararea sau inlocuirea gratuita a produsului dupa expirarea termenului de garantie, in cazul in care defectiunea s-a datorat unor vicii ascunse, confirmate prin expertize tehnice efectuate de un organism neutru, aparute in cadrul duratei medii de utilizare a acestuia, caz in care cheltuielile aferente vor fi suportate de vanzator.

### **10. ATENTIE! RESPECTATI INTOCMAI INSTRUCIUNILE DIN MANUALUL DE UTILIZARE A PRODUSULUI!**

11. La expirarea perioadei de garantie (postgarantie) depanarea produsului se va efectua contra cost, la solicitarea clientului.

12. La efectuarea unor lucrari service pentru lucrarea de remediere a defectului, in cazul in care lucrarea nu necesita utilizarea de piese de schimb, prestatorul va acorda pentru lucrare obligatoriu o garantie de cel putin 3 luni.

13. Lista unitatilor service este mentionata in prezentul certificate de garantie.

**LISTA CENTRELOR SERVICE AUTORIZATE**

- SC Stefan Alex SRL- Str.Parcului Bl.K4,ScE,Ap.1, Calarasi , Tel : 0735.199.024
- ABC International SRL - Str.Babadag nr.5,Bloc1Sc.A parter,Tulcea; Tel : 0240.518.260
- Euro 94 SRL - Sos.Chitilei 60A sect1, Bucuresti ; Tel : 021.668.72.60
- SC Viva Metal Decor SRL- STR. ALBESTI NR. 10 ( IN INCINTA FOSTEI AUTOBAZE ZENIT), Curtea de Arges; Tel : 0722.531.168 / 0732.148.633
- SC BUFFALO COM SRL – Sos Transilvaniei , Nr 17-19 , Oradea ; Tel: 0749.217.717
- SC AZIF COM SRL- Piata Chiriac Magazinul Universal, Craiova,Judetul Dolj, tel.0788.419.858,fax 0251.522.131
- SC GUMSERVICE SRL, Miercurea Ciuc, Str. George Cosbuc Nr. 14, TEL. 0266371183
- SC ADA TRADING SRL Calea Bucurestilor nr.64, bloc C1-3, Otopeni Ilfov.Tel/fax 0213504379
- SC TEHNO HOBY SRL strada Erou Bucur.nr.9, Piatra Neamt, judetul Neamt;Tel.0233236333, Fax.0233222026
- SC BASAROM COM SRL, Sos Alexandriei , Nr. 6A, Bragadiru, Ilfov, Tel 0214201637, Fax 0214201638.

**14. EVIDENTA REPARATIILOR IN PERIOADA DE GARANTIE**

Nr crt	Data reclamatie	Data rezolvare reclamatie	Reparatie executata/ piese inlocuite	Prelungire garantie	Garantie ptr. service	Nume si semnatura depanator	Semnatura consumator
<u>1</u>							
<u>2</u>							
<u>3</u>							
<u>4</u>							
<u>5</u>							
<u>6</u>							
<u>7</u>							

IMPORTATOR:  
SC Euromaster SRL

VANZATOR:  
Semnatura / stampila

15.AM CITIT CONDITIILE DE ACORDARE A GARANTIEI SI AM LUAT LA CUNOSTINTA.NU AM OBIECTIUNI (SEMNTATURA CONSUMATORULUI) \_\_\_\_\_

Prezentul certificat de garantie este in conformitate cu prevederile HG 449/2003, privind comercializarea produselor si garantiile asociate cu OG 21/2008 si OG 174/2008 cu modificarile si completarile ulterioare republicate si nu afecteaza drepturile consumatorilor.

Produsul beneficiaza de o garantie legala de conformitate de 24 luni(2 ani).Existenta garantiei legale de conformitate si a celei comerciale nu exclude existenta garantiei de viciu ascuns conform OG 21/2008, cu modificarile si completarile ulterioare republicate si a codului civil.

"RAIDER" Power Tools are designed and manufactured in accordance with the Bulgarian regulations and standards for compliance with all safety requirements.

Content and scope of the commercial guarantee

Warranty

The warranty period "EUROMASTER Import-Export Ltd. gives the territory of Bulgaria, respectively: for persons who have purchased Instrument:

- For domestic use (private) - 24 months.

- Professional use (legal persons who have purchased the product with the invoice) - 12 months. (applies to: hammers, hammers, grinders (180-230 millimeters), circular (handheld and desktop), petrol and electric cutters and moto-cutters and mixers for adhesives and solvents)

The consumer is entitled to a free repair service in insured warranty period, if warranty is made to fill the signature and stamp dealer, sold the instrument, signed by the customer that is familiar with the warranty conditions and fiscal cash bond or invoice showing the date of purchase.

Repair and claim to only accept well-cleaning machine!

Removal of us recognized defect warranty is made as follows: at our option, we are free repair defective instrument or replacing it with a new guarantee period is not renewed.

Instruments should be used appropriately and in accordance with the instructions.

To ensure safe operation, the client should be well acquainted with the instructions for use of power tools, safety rules when working with it and its particular purpose. The appliance requires regular cleaning and proper maintenance.

**The warranty does not cover:**

- Wear colored coating of tools;

- Parts and consumables, which are subject to wear caused by use, such as: grease, oil, brushes, guides, up rollers, drive belts, shaft with a flexible core;

- Additional accessories and consumables such as: handles, batteries, cases, chargers, drills, disc cutters, chisel knives, chains, sandpaper, limiters, polished-washers, chucks, cord reel and a cord for lawn itself and others.;

- Hot melt electrical fuses and bulbs;

- Mechanical damage to the body of the device or decorative elements on it, eye guards, guards on cutting tools, rubber plates, fasteners, linear, power cord and plug;

- The overall damage to the instrument caused by natural disasters such as fires, floods, earthquakes, etc..;

### **Dropping out of warranty**

"And EUROMASTER / E Ltd has the right to refuse warranty service in cases where:

- Inconsistent (or blank) serial number of the device with that of the completed warranty card;

- Identification label of the product is deleted or completely missing one;

- Is the attempt to unauthorized interference with unauthorized service maintenance center;

- Damage caused due to misuse (non instructions) of the device by the customer or third parties;

- Damage caused due to careless handling of the device;

- Damage to rotor or stator, which is designed to clumping between them, due to melting of the insulation caused by prolonged congestion;

- Damage to rotor or stator caused by overload or impaired ventilation, as evidenced by a uniform darkening of the collector or coils;

- No protective discs, load bearing panels and other components that are part of the structure of the instrument and are intended to ensure its safe and proper operation;

- Power cord of the instrument is extended or replaced on the client;

- Damage caused by overload or lack of ventilation and insufficient lubrication of moving components;

- Wear on bearings due to overloading or prolonged work;

The deadline for otreмонтirane adopted in the service of power within a month.

Workshops are not responsible for tools, unclaimed by their owners one month after the legal time frame for repairs! Regardless of the commercial warranty, the seller is responsible for the lack of conformity of consumer goods with the contract under LCP.

The manufacturer or importer shall not be liable for any injury to the user or material damage. The manufacturer or importer does not provide compensation for losses caused by any failure of the machine.



**RAIDER®**

**WARRANTY CARD**

**MODEL**.....

**SERIAL №** .....

**TERM** .....  
*(for details see the warranty conditions)*

**№, date of invoice / cash receipt**.....

**DETAILS OF BUYER**

**NAME / COMPANY** .....  
*(be filled in by the employee)*

**ADDRESS**.....  
*(be filled in by the employee)*

**SIGNATURE OF BUYER**.....  
*(I am familiar with warranty conditions and the operating device is in good working order and accessory)*

**DETAILS OF SELLER**

**NAME / COMPANY** .....  
*(be filled in by the employee)*

**ADDRESS** .....  
*(be filled in by the employee)*

**DATE / STAMP** .....

**SERVICE REPORT**

Receiving Protocol	Date of adoption	Description of the defect	Date of transmission	Signature

Central Service: Bulgaria, Sofia, "Lomsko shose" 246, tel .: +359 700 44 155 (free for the whole country)

“RAIDER” power tools are designed and manufactured in accordance with the regulations and standards for compliance with all safety requirements.  
Content and scope of the commercial guarantee.

## WARRANTY CONDITIONS

The warranty period is:

- For domestic use (private) - 24 months.
- For professional use (for companies) - 12 months.

User is entitled to free repair service in insured warranty period if the warranty card is filled properly made with signature and dealer's stamp, sold the instrument signed by the client that is aware of the warranty conditions and fiscal cash register receipt or invoice showing the date of purchase.

Repairs are accepted only cleaned machines!

Appliances should only be used appropriately and in accordance with the instructions.

To ensure safe operation is required the customer to be familiar with instructions for use of power tool safety rules when working with it and its particular purpose. The unit requires periodic cleaning and proper maintenance.

Warranty does not cover:

- Wear of colored coating of tools;
- Parts and consumables, which are subject to wear caused by use such as: grease, oil, brushes, guides, rollers, pads, drive belts, flexible wire shaft, bearings, seals, piston with a hammer tackers, etc.;
- Accessories and supplies such as: handles, nose, batteries, cases, chargers, drills, cutting discs, chisel knives, chains, sandpaper, stops, polishing discs, chucks (grip, holder of the cutting tool) to cord reel itself cord for lawn mowers, etc.;
- Fusible fuses and bulbs;
- Mechanical damage to the hull and all external components of the device, including ornamental;
- Fuses eye fuses cutting tools, rubber plates, frames, rulers, etc.;
- Cord and plug;
- Overall damage to instruments caused by natural disasters such as fires, floods, earthquakes, etc.;

The warranty is not valid in cases where:

- Inconsistent serial number of this article with a completed warranty card;
- The label is removed or completely missing one;
- Is attempting to unauthorized interference with unauthorized service base camp;
- Damage caused due to misuse (non instructions) of the device by the customer;
- Damage caused due to careless handling of the device;
- Damage to rotor or stator, consisting of the bonding between them, due to melting of insulation caused by the continuous overload;
- Damage to rotor or stator caused by overload or impaired ventilation, expressed in the change of the collector or windings;
- No protective disks, support panels or other components that are part of the structure of the instrument and are intended to ensure its safe and proper operation;
- The cord of the instrument is extended or replaced by the customer;
- Damage caused by overload or lack of ventilation and insufficient lubrication of moving components;
- Wear and tear bearings or blocked due to overloading, or powder;
- Broken bearing collar;
- Breach the integrity of the teeth of gears (broken, worn);
- Broken spline or bolting;
- Failure On/Off switch or electronic control caused by dust or breakage;
- Broken gear box (head) caused by the lock mechanism;
- Occurrence of abnormal clearance between piston and cylinder as a result of overloading or dust;
- Tightening between piston and cylinder as a result of overloading or dust;
- Damaged centrifugal wheel and brake (discolored) - due to work by a blocked brake;

The deadline for a renovated adopted in electric service is within a month.

Workshops are not responsible for the instruments are not contacted by the owners one month after the statutory period for repair!



Εξουσία »RAIDER« έχει σχεδιαστεί και κατασκευαστεί σύμφωνα με τη Δημοκρατία της Βουλγαρίας στους κανονισμούς και τα πρότυπα για τη συμμόρφωση με όλες τις απαιτήσεις ασφάλειας.

Περιεχόμενο και πεδίο εφαρμογής της εμπορικής εγγύησης  
Εγγύηση

Η περίοδος εγγύησης "Euromaster Import-Export ΕΠΕ δίνει το έδαφος της Βουλγαρίας είναι 24 μήνες.

Χρήστης έχει δικαίωμα να δωρεάν υπηρεσία επιδιόρθωσης ασφαλισμένος περιόδου εγγύησης, εφόσον η κάρτα εγγύησης συμπληρωθεί σωστά φτιαγμένο με υπογραφή και σφραγίδα αντιπρόσωπο, πώλησε τη μονάδα, η οποία υπεγράφη από τον πελάτη ότι έχει επίγνωση των συνθηκών εγγύησης και φορολογική ταμειακή μηχανή απόδειξη ή τιμολόγιο αναγράφεται η ημερομηνία της αγοράς.

Επισκευή και Επιστροφές γίνονται δεκτές μόνο καθαρίζονται μηχανές!

Κατάργηση αναγνωρίζεται από ελάττωμα εγγύηση μας, έχει ως εξής: κατά την κρίση μας, είμαστε ελεύθεροι επισκευή ελαττωματικών όργανο ή να αντικατασταθούν με νέα, όπως η εγγύηση δεν ανανεώνεται.

Οι συσκευές πρέπει να χρησιμοποιούνται μόνο κατάλληλα και σύμφωνα με τις οδηγίες.

Για να εξασφαλιστεί η ασφαλής λειτουργία είναι υποχρέωση των πελατών να είναι εξοικειωμένος με οδηγίες για τη χρήση των κανόνων ασφάλειας ισχύς του εργαλείου, όταν ασχολούνται με αυτό και κυρίως ο σκοπός της. Η μονάδα απαιτεί περιοδικός καθαρισμός και η σωστή συντήρηση.

Η εγγύηση δεν καλύπτει:

- Να φοράτε χρώματος των εργαλείων

- Ανταλλακτικά και αναλώσιμα, τα οποία υπόκεινται σε φθορά που προκαλείται από τη χρήση, όπως: λίπη, λάδια, πινέλα, οδηγιοί, οδοστρωτήρες, τα μαξιλάρια, οι κινητήριοι ιμάντες, εύκαμπτο άξονα σύρμα, ρουλεμάν, σφραγίδες, πιστόνι με ένα σφυρί συρραπτικά, κ.λπ.

- Αξεσουάρ και αναλώσιμα όπως: λαβές, τη μύτη, μπαταρίες, περιπτώσεις, φορτιστές, τρυπάνια, δίσκοι κοπής, σμίλη μαχαίρια, αλυσίδες, γυαλόχαρτο, στάσεις, δίσκοι για στίλβωση, τσοκ (grip, κάτοχος του εργαλείου κοπής) για να τροχών καλώδιο το ίδιο καλώδιο για μηχανές κουρέματος γκαζόν, κ.λπ.

- Χωνευτό ασφάλειες και λάμπες

- Μηχανική βλάβη στο κύριο και όλα τα εξωτερικά μέρη της συσκευής, συμπεριλαμβανομένων των διακοσμητικών

- Ασφάλειες μάτι ασφάλειες εργαλεία κοπής, πλάκες από καουτσούκ, κουφώματα, χάρακες, κ.λπ.

- Το καλώδιο και το βύσμα

- Η συνολική ζημία σε πράξεις που προκλήθηκαν από φυσικές καταστροφές όπως πλημμύρες πυρκαγιές,, σεισμοί κ.λπ.

Απόσυρση από την εγγύηση

"Euromaster I / E Ltd έχει το δικαίωμα να αρνηθεί την παροχή υπηρεσιών εγγύησης, σε περιπτώσεις κατά τις οποίες:

- Ασυνοπής (ή κενό) τον αύξοντα αριθμό του άρθρου αυτού με μια συμπληρωμένη κάρτα εγγύησης

- Indetifikatsionniyat να αφαιρεθεί το σήμα ή εντελώς λείπει ένα

- Προσπαθεί να ανεπίτρεπτη παρέμβαση στην παράνομη κατασκήνωση βάσης υπηρεσία

- Ζημιές που προκλήθηκαν λόγω κακής χρήσης (μη οδηγίες) της συσκευής από τον πελάτη ή σε τρίτους

- Ζημία που προκαλείται λόγω της απρόσεκτο χειρισμό της συσκευής

- Βλάβη στο στροφέιο ή στάτη, που αποτελείται από το δέσιμο μεταξύ τους, λόγω της τήξης των μόνωσης που προκαλούνται από τη συνεχόμενη υπερφόρτωση

- Βλάβη στο στροφέιο ή στάτη που προκαλούνται από υπερφόρτωση ή διαταραχή αερισμού, εκφράζεται στην αλλαγή του συλλέκτη ή περιελίξεις

- Δεν υπάρχει προστατευτικό δίσκοι, πλάκες στήριξης ή άλλες συνιστώσες που αποτελούν μέρος της δομής του μέσου και έχουν ως στόχο να εξασφαλίσουν την ασφαλή και σωστή λειτουργία του

- Το καλώδιο του οργάνου επεκτείνεται ή να αντικατασταθεί από τον πελάτη

- Ζημιές που προκλήθηκαν από υπερφόρτωση ή η έλλειψη αερισμού και ανεπαρκή λίπανση των κινούμενων εξαρτημάτων

- Ρουλεμάν φθορά ή μπλοκαριστεί λόγω υπερφόρτωσης, συνεχή λειτουργία ή σε σκόνη

- Broken φέρει κολάρο

- Λαμβάνοντας σπασμένα στρατόπεδο φωλιά μπλοκάρεει ή σπασμένο κολάρο

- Παραβίαση της ακεραιότητας των δοντιών των αλιευτικών εργαλείων (σπασμένα, φθαρμένα)

- Broken shronkono ή γαζών

- El.klyuch Παράλειψη ή ηλεκτρονικό σύστημα ελέγχου που προκαλούνται από τη σκόνη ή ρήξη

- Broken κιβώτιο ταχυτήτων (το κεφάλι) που προκαλείται από την κλειδαριά μηχανισμού

- Η εμφάνιση αφύσικη απόσταση μεταξύ εμβόλου και κυλίνδρου, ως αποτέλεσμα της υπερφόρτωσης, συνεχή λειτουργία ή σε σκόνη

- Σύσφιξη μεταξύ εμβόλου και του κυλίνδρου, ως αποτέλεσμα της υπερφόρτωσης, συνεχή λειτουργία ή σε σκόνη

- Κατεστραμμένα φυγόκεντρες τροχό και φρένο (αποχρωματισμός) - που οφείλεται στην εργασία κατά το

δευτερεύον φρένο

Η προθεσμία για ένα ανακαινισμένο εγκρίθηκε το ηλεκτρικό υπηρεσία είναι μέσα σε ένα μήνα.

Εργαστήρια δεν είναι υπεύθυνοι για τα εργαλεία, αζήτητα από τους ιδιοκτήτες τους ένα μήνα μετά την νόμιμη

προθεσμίας για επισκευή!

Ανεξάρτητα από την εμπορική εγγύηση, ο πωλητής είναι υπεύθυνος για την έλλειψη συμμόρφωσης των

καταναλωτικών αγαθών με τη σύμβαση για την πώληση στο πλαίσιο της ΣΕΣ.

**EUROMASTER IMPORT EXPORT LTD**

1231, Sofia, Bulgaria, 246 Lomsko shose Blvd.,

tel.: +359 700 44 155

fax: + 359 2 934 00 90

[www.euromasterbg.com](http://www.euromasterbg.com); e-mail: [info@euromasterbg.com](mailto:info@euromasterbg.com)

