

# RAIDER PRO

- Коса акумулаторна
- Cordless brush cutter
- Мотоцоаса цу батерија
- Косилица за поновно пуњење
- Косилка за трева
- Аккумулаторная косилка
- Χορτοκοπτικό εταναφορτιζόμενι













**R20 System**

























**RAIDER<sup>®</sup>**  
**Pro**

## Contents

5	BG	схема
6	BG	оригинална инструкция за употреба
13	EN	original instructions' manual
19	RO	manual de instructiuni originale
25	SR	originalno upatstvo za upotrebu
31	MK	оригинални инструкции
37	EL	Πρωτότυπο οδηγιών χρήσης

	<i>Art. No.</i>	<i>Item Description</i>
	030130	R20 Cordless Drill Li-ion 2 speed 13 mm 44 Nm Solo RDP-SCD20
	030131	R20 Cordless Hammer Drill-Driver Li-ion 2 speed 13 mm 50Nm Solo RDP-SCDI20
	030132	R20 Cordless Hex Impact Driver Li-ion 1/4" 180 Nm Solo RDP-SHID20
	030133	R20 Cordless Impact Wrench Li-ion 1/2" 250 Nm Solo RDP-SCIW20
	030134	R20 Cordless Impact Wrench Li-ion 1/2" 400 Nm 5 speed Solo RDP-SCIW20-5
	030135	R20 Cordless Rotary Hammer Li-ion SDS-plus Solo RDP-SRH20
	030136	R20 Cordless Angle Grinder Li-ion Ø125mm 10000min-1 Solo RDP-SAG20
	030137	R20 Cordless Jig Saw Li-ion quick 80mm Solo RDP-SJS20
	030138	R20 Cordless Reciprocating Saw Li-ion quick Solo RDP-SRS20
	030139	R20 Cordless Circular Saw Li-ion Ø165x20 mm 24T 4200 min <sup>-1</sup> laser Solo RDP-SCS20
	163143	Circular Saw Blade Tungsten Carbide Tipped Ø165x20 mm 24T
	030140	R20 Cordless Random Orbit Sander Li-ion Ø125 mm variable speed Solo RDP-SRSA20
	030141	R20 Cordless Multi-Tool Li-ion 3° variable speed quick Solo RDP-SOMT20

	Art. No.	Item Description
	030211	Cordless Drill Li-ion 2 speed 13 mm 44 Nm 20 V 1.5 Ah 1 h RDP-SCD20 Set
	030208	Cordless Hammer Drill-Driver Li-ion 2 speed 13mm 50Nm 20 V 2x2 Ah 1 h in Case RDP-SCDI20 Set
	030209	Cordless Angle Grinder Li-ion Ø125mm 10000min-1 20 V 2 Ah 1 h in Case RDP-SAG20 Set
	030210	Cordless Jig Saw Li-ion quick 80mm 20 V 2 Ah 1 h in Case RDP-SJS20 Set
	074202	R20 Пистолет за боя акум. Li-ion Ø1.5 1.8 2.2 mm 1 L Solo RDP-SSGC20
	075328	R20 Косачка Li-ion 360 mm 35L Solo RDP-SLM20
	110287	Нож за акумулаторна косачка R20 360 mm RDP-SLM20
	075545	R20 Коса акум. Li-ion 300 mm Solo RDP-SCBC20
	075707	R20 Резачка за храсти акум Li-ion 510 mm Solo RDP-SCHT20
	030151	R20 Cordless Rotary Hammer Brushless Li-ion SDS-plus Solo RDP-SBRH20
	030152	R20 Cordless Mixer Li-ion Solo RDP-SHM20
	030153	R20 Cordless stapler comb Li-ion Solo RDP-SST20
	030154	R20 Cordless Glue gun Li-ion ø11 Solo RDP-SGLG20
	030155	R20 Cordless chain saw brushless 350 mm (14") Solo RDR-SBCS20

	<i>Art. No.</i>	<i>Item Description</i>
	032120	R20 System Starter Kit Li-ion 2 Ah 1h for series RDP-R20 System
	131110	R20 Battery Pack Li-ion 20 V 1.5 Ah for series RDP-R20 System
	131152	R20 Battery Pack Li-ion 20 V 2 Ah for series RDP-R20 System
	131153	R20 Battery Pack Li-ion 20 V 4 Ah for series RDP-R20 System
	131157	R20 Батерия Li-ion 20 V 6 Ah за серията RDP-R20 System
	039703	R20 Charger for series RDP-R20 System
	039704	R20 Rapid Charger for series RDP-R20 System
	039706	R20 Adapter USD with lamp for series RDP-R20 System
	039707	R20 Dual Charger for series RDP-R20 System 2x3 A

БЕЗ БАТЕРИЯ И ЗАРЯДНОТО УСТРОЙСТВО.  
BATTERY AND CHARGER NOT INCLUDED.



**Изобразени елементи:**

1. Лост на пусковия прекъсвач
2. Предпазващ бутон от неволно включване
3. Основна ръкохватка
4. Тръба
5. Спомагателна ръкохватка
6. Предпазител
7. Тримерна глава с корда
8. Гнездо за батерии



Носете защитни антифони!  
Always wear hearing protection!



Носете защитни очила!  
Wear safety glasses!



Прочетете ръководството преди употреба!  
Refer to instruction manual / booklet!

**BG****ПОЯСНЕНИЕ НА ПИКТОГРАМИТЕ:**

**НЕ КОСЕТЕ, ДОКАТО В НЕПОСРЕДСТВЕНА БЛИЗОСТ СЕ НАМИРАТ ДРУГИ ЛИЦА, ОСОБЕНО ДЕЦА ИЛИ ДОМАШНИ ЖИВОТНИ. СЪХРАНЯВАЙТЕ НА МЕСТА НЕДОСТЪПНИ ЗА ДЕЦА.**



Преди косене се уверете, че в тревата няма камъни, пръчки, клони, бутилки, телове и други чужди тела. При косене те могат да Ви наранят. Не косете, докато в непосредствена близост се намират други лица, особено деца или домашни животни. Съхранявайте на места недостъпни за деца.



Before mowing, make sure there are no stones, sticks, branches, bottles, wires and other foreign objects in the grass. Mowing them can hurt you. Do not mow while others are in the vicinity, especially children or pets. Keep out of the reach and sight of children.



**Работете с предпазна каска.**  
**Wear a safety helmet.**



**Работете с безопасно работно облекло.**  
**Wear a safety clothes.**



**Работете с предпазни ботуши с допълнително защитно покритие, метални бомбета и грайферно ходило.**  
**Wear a safety shoes.**



**Работете с предпазни ръкавици с допълнително защитно покритие.**  
**Wear a safety gloves.**



**Предпазвайте машината от дъжд и влага.**  
**Keep the machine from rain and moisture**



**BG**    **ИНФОРМАЦИЯ ЗА БАТЕРИЯТА И ЗАРЯДНОТО УСТРОЙСТВО.**  
Акумулаторната машина се доставя без батерия и зарядно. Използвайте само батерия и зарядно от серията R20 System.

**EN**    **BATTERY AND CHARGER INFORMATION.**  
The machine is supplied without a battery and charger. Use only battery and charger from the R20 System series.

## Оригинална инструкция за употреба

Уважаеми потребители,

Поздравления за покупката на машина от най-бързоразвиващата се марка за електрически, бензинови и пневматични машини - RAIDER. При правилно инсталиране и експлоатация, RAIDER са сигурни и надеждни машини и работата с тях ще Ви достави истинско удоволствие. За Вашето удобство е изградена и отлична сервисна мрежа с 45 сервиса в цялата страна.

Преди да използвате тази машина, моля, внимателно се запознайте с настоящата "Инструкция за употреба".

В интерес на Вашата безопасност и с цел осигуряване на правилната ѝ употреба, прочетете настоящите инструкции внимателно, включително препоръките и предупрежденията в тях. За избягване на ненужни грешки и инциденти, важно е тези инструкции да останат на разположение за бъдещи справки на всички, които ще ползват машината. Ако я продадете на нов собственик то "Инструкцията за употреба" трябва да се предаде заедно с нея, за да може новия ползвател да се запознае със съответните мерки за безопасност и инструкциите за работа.

"Евромастер Импорт Експорт" ООД е упълномощен представител на производителя и собственик на търговската марка RAIDER. Адресът на управление на фирмата е гр. София 1231, бул. "Ломско шосе" 246, тел. 02 934 33 33, 934 10 10, [www.raider.bg](http://www.raider.bg); [www.euromasterbg.com](http://www.euromasterbg.com); e-mail: [info@euromasterbg.com](mailto:info@euromasterbg.com).

От 2006 година във фирмата е въведена системата за управление на качеството ISO 9001:2008 с обхват на сертификацията: Търговия, внос, износ и сервис на професионални и хоби електрически, пневматични и механични инструменти и обща железария. Сертификатът е издаден от Moody International Certification Ltd, England.

### ТЕХНИЧЕСКИ ДАННИ

параметър	мерна единица	стойност
Модел	-	RDP-SCBC20
Напрежение	V	40
Обороти без натоварване	min <sup>-1</sup>	6700
Широчина на косене	mm	300
Диаметър на кордата	mm	1.6
Ниво на звуково налягане (L <sub>pa</sub> ) K=3.0 dB	dB	80.6
Ниво на звуково мощност (L <sub>WAd</sub> ), K=2.2 dB	dB	96
Стойност на вибрационните ускорения (a <sub>r</sub> ), K=1.5 m/s <sup>2</sup>	m/s <sup>2</sup>	4.549

## 1. ОБЩИ УКАЗАНИЯ ЗА БЕЗОПАСНА РАБОТА.

Прочетете внимателно всички указания.

Неспазването на приведените по-долу указания може да доведе до токов удар, пожар и/или тежки травми. Съхранявайте тези указания на сигурно място.

Безопасност.

Не се разрешава ползването на акумулаторния тример за трева от деца. 1.8.

1.9. Не

позволявайте в никакъв случай с машината да работят деца или лица, непознати с това ръководство за експлоатация. Възможно е възрастта на работещите с машината да е ограничена от националното законодателство. Когато не използвате машината, я съхранявайте така, че да е недостъпна за деца.

Този акумулаторен тример за трева не е предназначен да бъде ползван от лица (включително деца) с психични, сензорни или душевни ограничения, както и от лица без достатъчен опит и/или знания, освен в случаите, в които те са под непосредствения контрол на отговорно за безопасността им лице или се обучават от него как да я ползват.

**В никакъв случай не косете, докато в непосредствена близост се намират други лица, особено деца или домашни животни.**

Преди да извършвате настройки по машината, когато я почиствате или когато я оставяте без пряк надзор, дори и за кратко, я спирайте.

Не използвайте акумулаторния тример за трева при неблагоприятни атмосферни условия.

Не използвайте или не излагайте акумулаторния тример за трева на дъжд. Предпазвайте се от токов удар.

Не докосвайте въртящи елементи на машината. Изчакайте въртенето да спре напълно. След изключване кордата продължава да се върти по инерция и може да предизвика наранявания. Не поставяйте ръцете или краката си в близост или под въртящи се елементи.

Грижливо проверявайте предварително обработваната площ и отстранявайте камъни, пръчки, клони, бутилки, телове и други чужди тела.

Винаги преди употреба проверявайте застопоряващия болт на кордата да не е разхлабен и дали кордата не е износена.

Косете винаги на дневна светлина или при много добро изкуствено осветление.

На склонове, внимавайте винаги да стъпвате стабилно.

Работете винаги със спокоен ход, никога не ходете бързо.

Никога не работете с машината, ако има повредени предпазни съоръжения или без елементите за сигурност.

Работата по неравен терен може да бъде опасна.

Не косете по стръмни склонове с наклон повече от 20%.

По наклонен терен косете винаги напречно на наклона, никога надолу и нагоре.

При обръщане на посоката на движение по склонове бъдете особено внимателни!

При включване на акумулаторния тример за трева внимавайте краката Ви да са на безопасно разстояние от въртящите се елементи.

Не използвайте машината, когато сте боси или със сандали. Винаги работете със здрави, затворени обувки и дълъг панталон.

Изключвайте прекъсвача винаги когато:

- се отдалечавате от машината;
- преди отстраняване на елементи, блокирали машината;
- когато проверявате, почиствате или работите по машината;
- когато машината започне да вибрира необичайно силно.
- след влизане в съприкосновение с чуждо тяло незабавно проверете машината за евентуални повреди и преди да я ползвате, осигурете отстраняването им;

Операторът или потребителят отговарят за нещастни случаи, наранявания спрямо други лица или околната среда и причинени материални щети.

Акумулаторния тример за трева е така проектиран, че всички подвижни части и корпусът гарантират безопасни условия за употреба. За повреди причинени в резултат на опитите за промяна на конструкцията на акумулаторния тример за трева производителят не носи отговорност.

С цел осигуряване на безопасност, следва да използвате само оригинални резервни части или части препоръчвани от производителя.



Неспазването на дадените указания може да доведе до токов удар, пожар и/или тежки травми.

## 2. ФУНКЦИОНАЛНО ОПИСАНИЕ И ПРЕДНАЗНАЧЕНИЕ.

Безжичният тример предназначен само за рязане на трева и леки плевели. Не трябва да се използва за други цели, като кантиране или рязане на жив плет, тъй като това може да причини нараняване или повреда на машината.

Използвайте само препоръчаните от производителя аксесоари и приставки. Използването на други аксесоари и приставки може да увеличи риска от нараняване или повреда на машината.

## 3. СГЛОБЯВАНЕ НА ЕЛЕМЕНТИТЕ НА АКУМУЛАТОРНИЯ ТРИМЕР ЗА ТРЕВА И ПУСКАНЕ В ЕКСПЛОАТАЦИЯ.

Някои части на тримера са разглобени, за да се намали обема на опаковката при транспортирането.

Монтиране на предпазния капак

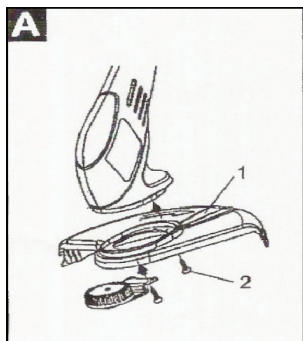

Закрепете предпазителя (6) върху основата на косачката, като за целта използвайте винтовете от комплекта и кръстата отвертка, както е показано на фигура А

**Внимание!!! Никога не използвайте косата без предварително да поставите предпазителя**

Стартиране на акумулаторната коса:

Ако косата се използва за първи път, проверете дали кордата докосва или преминава покрай предпазния капак.

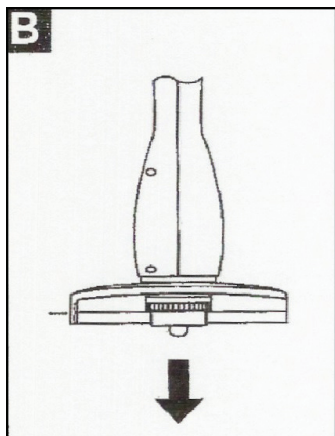

Кордата би трябвало да се среже автоматично при положение, че е отпусната максимално (извън предпазния капак). За да постигнете необходимата дължина на кордата, задръжте бутона, както е показано на фигура В и С.

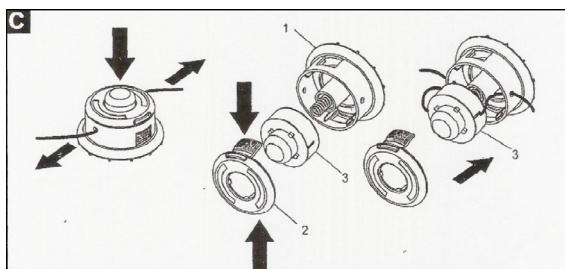

**ВНИМАНИЕ:**

• Преди да поставите батериите в инструмента, винаги проверявайте дали превключвателят се задейства правилно и се връща в позиция „ИЗКЛ.“ при освобождаване.

Работата с инструмент с превключвател, който не се задейства правилно, може да доведе до загуба на контрол и сериозни телесни наранявания.

За да се предотврати случайно издърпване на спусъка на превключвателя, е осигурен лост за заключване.

За да стартирате инструмента, хванете ръкохватката и освободете осигурителния бутон и натиснете лоста на пусковия прекъсвач. За да спрете инструмента, освободете лоста на пусковия прекъсвач.



Високата трева трябва да се коси на слоеве, както е показано на фиг. D

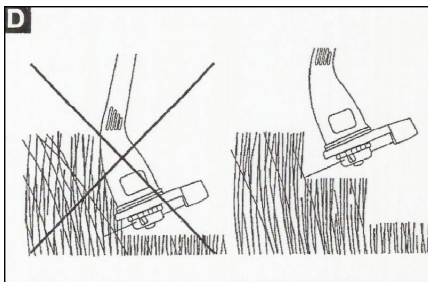

**Внимание!!!**

Пазете косата от твърди повърхности и наранявания.

Ъгъл и посока на косене фиг. (E)

Подмяна на макарата:

- Изключете косата;
- Обърнете машината с режещата част нагоре;
- Стиснете с пръсти капака на главата с корда при неговите фиксиращи зъбци. Извадете макарата и поменете кордата с нова, като същата не трябва да надвишава 2 метра обща дължина. Кордата трябва да бъде навита в посока, обратна на посоката на вълнене на главата. Поставете обратно макарата в основата („леглото“) на главата, изтеглете част от кордата, за да се уверите в правилното поставяне на макарата, след което поставете капака на главата, като внимавате той да е закрепен добре от фиксаторите.

**4. ПРАКТИЧНИ СЪВЕТИ:**

Спазвайте общинските разпоредби за времето от деня, през което можете да използвате маши-



ни на открито. В някои страни е забранено косенето сутрин преди 08.00 часа, след обяд между 14.00-16.00 часа и вечер след 22.00 часа, за да се предпазят гражданите от нежелан шум.

Често тревните площи са съставени от треви от различни сортове. При често косене Вие ще усилите растежа на тези сортове, които образуват плътни чимове и силни корени. Ако косите рядко Вашата моравка, ще усилите и подобрите развитието на високо растящите треви и бурени. Нормалната височина на тревата е около 4-5 см. Добре е така да планирате честотата на косенето, че с едно косене да намалявате най-много 1/3 от общата височина на тревата. Ако не напоявате моравата си не косете тревата по ниско от 4 см, защото при евентуално засушаване тя ще се увреди.

При работа в особено тежки условия внимавайте да не претоварвате електродвигателя. При претоварване скоростта на въртене на електродвигателя пада и шума му се променя. В такъв случай

спрете, отпуснете лоста за включване (1) и настройте по-голяма височина на косене. В противен случай производителността ще се намали и машината може да се повреди.

При косене в близост до ръбове внимавайте да не захванете с тримера чужди предмети.

Производителността на рязане зависи от гъстотата, влажността, дължината тревата, както и от височината на рязане. Производителността на рязане намалява при често включване и изключване на тримера по време на косене. За оптимизиране на производителността на косене се препоръчва по-честото косене, увеличаването на височината на рязане и работата с умерена скорост.

Обслужване, поддръжка и съхранение.

**ВНИМАНИЕ!** След като машината бъде изключена, кордата продължава да се върти известно време по инерция! Преди да започнете да работите по тримера, изчакайте въртенето на електродвигателя и на кордата да спре напълно!

Никога не се опитвайте да спрете въртенето на кордата!

Когато трябва да извършвате дейности в близост до кордата, работете винаги с предпазни ръкавици!

Изпълнявайте процедурите по поддръжка редовно, за да си осигурите дълготрайно и надеждно ползване на тримера. Проверявайте периодично за забележими дефекти, като разхлабен или повреден нож и разхлабени винтови съединения. Уверете се, че капачите и предпазните съоръжения са изправни и са монтирани правилно.

Почистване.

Най-лесно се почиства тримера веднага след косенето. След приключване на работа почиствайте грижливо машината с мека четка и кърпа. Не използвайте вода и/или разтворители и препарати. Отстранете всички частички от трева, особено от вентилационните отвори. Поставете машината, легнала настрани и почистете зоната на кордата. Работете винаги с предпазни ръкавици! Отстранете здраво полепналите частички с дървено или пластмасово трупче.

Винаги почиствайте основно тримера, когато го оставяте за по-дълго съхранение. Особено през зимата.

## 6. НЕИЗПРАВНОСТИ И НАЧИНИ ЗА ОТСТРАНЯВАНЕТО ИМ.

Таблицата по-долу показва симптоми на неизправности и как можете да си помогнете, ако тримера Ви престане да работи нормално. Ако не можете да откриете и отстраните проблема, следвайки инструкциите в таблицата, обърнете се към оторизиран сервиз на Райдер. Внимание: преди да започнете отстраняването на повреди, спрете тримера!

Неизправности	Причини	Отстраняване
Тримерът не започва да работи.	Батерията не е заредена.	Проверете батерията. При необходимост - заредете.

Неизправности	Причини	Отстраняване
Двигателят се включва, но кордата не се върти.	Тримера е във висока трева.	При първоначално пускане винаги поставяйте тримера в по-ниска трева.
	Възможно е тримера да е зацапан и кордата да е блокирала.	Изключете щепсела и проверете. Сложете си предпазни ръкавици и почистете и освободете кордата.
Машината губи мощност	Батерията е изтощена	Проверете батерията. При необходимост - заредете.
Необичаен шум.	Разхлабен е болта на кордата или връзки между крепежните елементи.	Затегнете частите.
Силни вибрации.	Изкривена и повредена макара с корда.	Веднага спрете тримера и подменете кордата в специализиран сервиз.
Неравно косене. Двигателя работи тежко и намаляват оборотите.	Тревата е много висока.	Увеличете височината на косене.
	Кордата е изхабена.	Сменете кордата.
	Възможно е тримера да е зацапан и блокирал.	Огледайте тримера отдолу и го почистете. Работете винаги с предпазни ръкавици.
	Кордата може да е монтирана неправилно.	Проверете.

При необходимост, ремонтът на Вашата машина е най-добре да се извършва само от квалифицираните специалисти в сервизите на RAIDER, където се използват само оригинални резервни части. По този начин се гарантира тяхната безопасна работа.

## 7. ОПАЗВАНЕ НА ОКОЛНАТА СРЕДА.



С оглед опазване на околната среда електроинструментът, допълнителните приспособления и опаковката трябва да бъдат подложени на подходяща преработка за повторното използване на съдържащите се в тях ценни суровини.

Не изхвърляйте електроинструменти при битовите отпадъци! Съгласно Директивата на ЕС 2012/19/ЕС относно излезлите от употреба електрически и електронни устройства и утвърждаването и като национален закон електроинструментите, които не могат да се използват повече, трябва да се събират отделно и да бъдат подлагани на подходяща преработка за оползотворяване на съдържащите се в тях ценни суровини.

таж ценни суровини.

**EN**

## ORIGINAL INSTRUCTION MANUAL

Dear Customer,

Congratulations on the purchase of machinery from the fastest growing brand of electric, gasoline and pneumatic machines - RAIDER. When properly installed and operating, RAIDER are safe and reliable machines and work with them will deliver a real pleasure. For your convenience has been built and excellent service network of 45 service station across the country.

Before using this machine, please carefully acquainted with these "instructions for use.

In the interest of your safety and to ensure proper use and read these instructions carefully, including the recommendations and warnings in them. To avoid unnecessary errors and accidents, it is important that these instructions will remain available for future reference to all who will use the machine. If you sell it to a new owner "Instructions for Use" must be submitted along with it to enable new users to become familiar with relevant safety and operating instructions.

Euromaster Import Export Ltd. is an authorized representative of the manufacturer and owner of the trademark RAIDER.

Adress: Sofia City 1231, Bulgaria "Lomsko shausse" Blvd. 246, tel 02 934 33 33, 934 10 10, www.raider.bg; www.euromasterbg.com; e-mail: info@euromasterbg.com.

Since 2006 the company introduced the system of quality management ISO 9001:2008 with scope of certification: Trade, import, export and servicing of hobby and professional electrical, mechanical and pneumatic tools and general hardware. The certificate was issued by Moody International Certification Ltd., England.

### TECHNICAL DATA

parameter	unit	value
Model	-	RDP-SCBC20
Current	V	40
Max engine rotations per minute (no-load)	min <sup>-1</sup>	6700
Cutting width	mm	300
Cutting line diameter	mm	1.6
Sound pressure (L <sub>pA</sub> ) K=3.0 dB	dB	80.6
Sound Level (L <sub>WAd</sub> ) K=2.2 dB	dB	96
Vibrations (a <sub>h</sub> ), K=1.5 m/s <sup>2</sup>	m/s <sup>2</sup>	4.549

## 1. GENERAL SAFETY INSTRUCTIONS.

Read all the instructions carefully.

Failure to follow the instructions below may result in electric shock, fire and / or serious injury. Keep these instructions in a safe place.

Safety.

The use of a cordless grass trimmer for children is not permitted. 1.8. 1.9. In no case should the machine be operated by children or persons unfamiliar with this operating manual. The age of the machine operator may be limited by national law. When not in use, keep the machine out of the reach of children.

This cordless grass trimmer is not intended to be used by persons (including children) with mental, sensory or mental disabilities, as well as by persons without sufficient experience and / or knowledge, unless they are under the immediate control of the responsible for the safety of their person, or being taught by him how to use it.

Under no circumstances should you mow while other persons are in close proximity, especially children or pets.

Before adjusting the machine, when cleaning it or leaving it unattended, even for a short while, stop it. Do not use the cordless grass trimmer in adverse weather conditions.

Do not use or expose the cordless grass trimmer to rain. Protect yourself from electric shock. After switching off, the cord continues to rotate inertia and can cause injury. Do not place your hands or feet near or under rotating elements.

Carefully inspect the pre-treated area and remove stones, sticks, branches, bottles, wires and other foreign objects.

Always check that the cord retaining bolt is loose and that the cord is not worn before use.

Always mow in daylight or in very good artificial light.

On slopes, always be sure to tread steadily.

Always work smoothly, never go fast.

Never operate the machine if safety equipment is damaged or without safety components.

Working on rough terrain can be dangerous.

Do not cut on steep slopes with a slope of more than 20%.

On sloping terrain, always cut across the slope, never down and up.

Take special care when reversing the slope!

When turning on the cordless grass trimmer, make sure your feet are at a safe distance from the rotating elements.

Do not use the machine when barefoot or with sandals. Always work with tight, closed shoes and long pants.

Switch off the circuit breaker whenever:

- move away from the machine;
  - before removing the elements that blocked the machine;
  - when inspecting, cleaning or operating the machine;
  - when the machine starts to vibrate abnormally strongly.
- immediately inspect the machine for any damage after contact with a foreign body and ensure that they are removed before use;

The operator or user is responsible for accidents, injuries to others or the environment and material damage.

The cordless grass trimmer is designed so that all moving parts and the housing ensure safe conditions of use. The manufacturer is not responsible for damages caused as a result of attempts to alter the construction of the battery grass trimmer.

For safety reasons, you should only use genuine spare parts or parts recommended by the manufacturer.

Failure to follow these instructions may result in electric shock, fire and / or serious injury.

**2. FUNCTIONAL DESCRIPTION AND PURPOSE.**

A cordless trimmer designed only for cutting grass and light weeds. It should not be used for other purposes, such as edging or cutting of hedges, as this may cause injury or damage to the machine. Use only accessories and accessories recommended by the manufacturer. Using other accessories and attachments may increase the risk of injury or damage to the machine.

**3. ASSEMBLING THE ELEMENTS OF THE BATTERY GRASS TRIMMER AND PUTTING IT INTO SERVICE.**

Some trimmer parts are disassembled to reduce the volume of the package during transport.

Mounting the protective cover

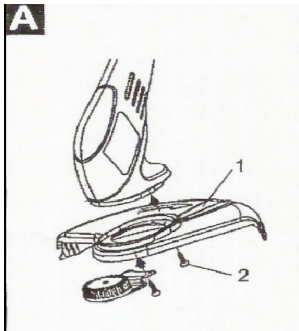

Attach the safety cover (6) to the brush cutter base using the set screws and the cross-head screwdriver as shown in Figure A. Attention !!! Never use the brush cutter without first applying the protective cap.

Starting the brush cutter

If this is the first time the brush cutter is being used, make sure that the cord touches or passes the safety cover.

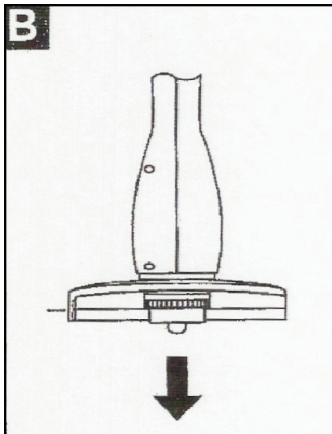

The cord should be cut automatically if it is loosened to the maximum (outside the protective cover). To achieve the required length of cord, hold the button as shown in Figure B and C.

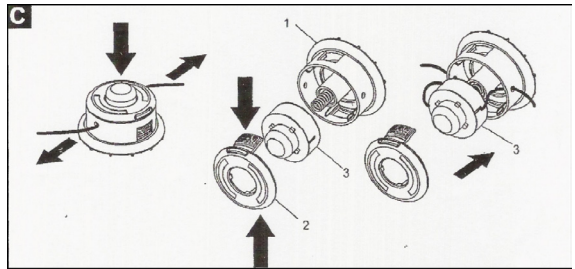

### ATTENTION

• Before inserting batteries into the tool, always check that the switch is activated triggers correctly and returns to the OFF position when released.  
Using a tool with a switch that does not operate properly can result in loss of control and serious personal injury.

A lock lever is provided to prevent the switch trigger from being accidentally pulled.

To start the tool, grasp the back handle (the locking lever is released from the grip) and then pull the switch trigger.

To stop the tool, release the switch trigger.



The tall grass should be mowed in layers, as shown in FIG. D

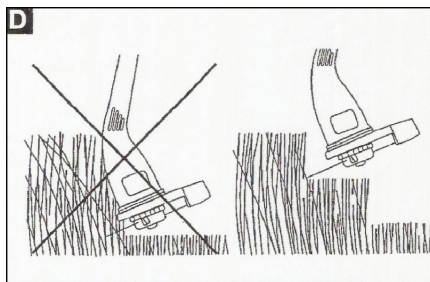

Attention !!!  
Protect the brush cutter from hard surfaces and injuries.

Angle and direction of cutting Fig. (E)

Replacing the spool:

- Switch off the brush cutter;
- Turn the machine upside down;
- Squeeze the lid of the cord head with its locking teeth. Remove the pulley and replace the cord with a new one, not exceeding 2 meters in total length. The cord must be wound in a direction opposite to the direction of wobble of the head. Put the reel in the base („bed“) of the head, pull out some of the cord to make sure that the reel is properly fitted, and then insert the head cover, ensuring that it is securely secured by the retainers.

### 4. PRACTICAL TIPS:

Observe municipal regulations for the time of day you can use outdoor machines. In some countries, mowing is prohibited in the morning before 08.00, after noon between 14.00 and 16.00 in the evening





and after 22.00 in the evening, to protect citizens from unwanted noise.

Often the lawns are made up of grasses of different varieties. Frequent mowing will enhance the growth of these varieties, which form dense tufts and strong roots. If you rarely mow your lawn, you will enhance and improve the development of tall grasses and weeds. The normal height of the grass is about 4-5 cm. It's a good idea to plan your mowing frequency so that you can cut at most 1/3 of the total grass height with one cut. If you do not water your lawn, do not mow the lawn less than 4 cm, as it will be damaged if it is dried.

When operating in particularly harsh conditions, be careful not to overload the motor. When the motor is overloaded, the motor speed drops and its noise changes. In this case, stop, release the power lever (1) and adjust a higher cutting height. Otherwise, productivity will decrease and the machine may be damaged.

When mowing near the edges, be careful not to attach any foreign objects to the trimmer. Cutting performance depends on the density, humidity, length of grass, as well as cutting height. Cutting performance decreases when the trimmer is switched on and off frequently during cutting. To optimize mowing performance, it is recommended that you mow more often, increase cutting height, and operate at a moderate speed.

#### **5. SERVICE, MAINTENANCE AND STORAGE.**

**ATTENTION!** Once the machine is switched off, the cord continues to rotate for a while! Before you start working on the trimmer, wait until the motor rotates and the cord stops completely!

Never try to stop the rotation of the cord!

Always wear protective gloves when carrying out activities near the cord!

Follow maintenance procedures on a regular basis to ensure long-lasting and reliable use of the trimmer. Check periodically for noticeable defects, such as loose or damaged knife and loose screw connections. Make sure that the covers and safety equipment are in good working order and are properly installed.

**Cleaning.**

It is easiest to clean the trimmer immediately after mowing. After work, carefully clean the machine with a soft brush and a cloth. Do not use water and / or solvents and detergents. Remove any debris from the grass, especially the vents. Position the machine sideways and clean the cord area. Always wear safety gloves! Remove any sticky particles with wood or plastic logs.

Always clean the trimmer thoroughly when leaving it for longer storage. Especially in winter.

#### **6. FAULTS AND WAYS TO REMEDY THEM.**

The table below shows symptoms of malfunctions and how you can help yourself if your trimmer stops working properly. If you cannot find and correct the problem by following the instructions in the table, contact a Ryder Authorized Repairer. Caution: Stop trimmer before you begin troubleshooting!

If necessary, it is best to have your trimmer repaired only by a qualified RAIDER repair shop where only original spare parts are used. This ensures their safe operation.

Malfunctions	Reasons	Removal
Unusual noise.	The cable bolt or the fasteners are loosened.	Tighten the parts.
Strong vibrations.	Twisted and damaged cord reel.	Stop the trimmer immediately and replace the cord at a specialist workshop.
Uneven mowing. The engine runs hard and slows down.	The grass is very tall.	Increase cutting height.
	The cord is worn.	Change the cord.
	The trimmer may be stained and blocked.	Examine the trimmer below and clean it. Always wear safety gloves.
	The cord may not be installed correctly.	Check it out.

При необходимост, ремонтът на Вашата тример е най-добре да се извършва само от квалифицираните специалисти в сервизите на RAIDER, където се използват само оригинални резервни части. По този начин се гарантира тяхната безопасна работа.

If necessary, it is best to have your trimmer repaired by a qualified RAIDER repair shop where only original spare parts are used. This ensures their safe operation.

## 7. ENVIRONMENTAL PROTECTION.

In order to protect the environment, the power tool, accessories and packaging must be properly recycled to reuse the valuable raw materials contained therein.



Do not throw away power tools at household waste! According to EU Directive 2012/19 / EC on end-of-life electrical and electronic devices and the validation and, as a national law, power tools that can no longer be used must be collected separately and subjected to appropriate recycling to recover containing take in them valuable raw materials.



Stimate prieten,

Felicitări pentru achiziționarea ferăstrăului cu lanț electric marca RAIDER. Fiind instalate și operate corespunzător, RAIDER sunt unelte electrice sigure și fiabile, iar utilizarea lor aduce o plăcere reală. Pentru confortul dvs. a fost construită o rețea excelentă de service de 46 de stații de benzină în toată țara.

Înainte de a utiliza ferăstrăul electric, citiți cu atenție toate instrucțiunile, recomandările și avertismentele și păstrați-le în siguranță pentru o referință ulterioară pentru toți cei care vor folosi încălzitorul ventilatorului.

În cazul în care decideți să vindeți sau să trimiteți acest produs unui nou proprietar, vă rugăm să vă asigurați că manualul "Instrucțiuni" este disponibil împreună cu acesta, astfel încât noul proprietar să se poată familiariza cu măsurile de siguranță și instrucțiunile de utilizare relevante.

Euromaster Import Export SRL este un reprezentant autorizat al producătorului și proprietarului mărcii comerciale RAIDER.

Adresa: Sofia City 1231, Bulgaria Blvd. "Lomsko shausse" 246, tel. 02 934 33 33, 934 10 10, www.raider.bg; www.euromasterbg.com; e-mail: info@euromasterbg.com.

Începând cu anul 2006, compania a introdus și menținut sistemul de management al calității conform ISO 9001: 2008, cu scopul de a certifica: Comerțul, importul, exportul și service-ul de hobby power, aer și instrumente mecanice și hardware. Certificatul a fost emis de Moody International Certification Ltd., Anglia.

#### Date tehnice

parametru	unitate	valoare
Model	-	RDP-SCBC20
Actual	V	40
Rotatii maxime ale motorului pe minut (fara sarcina)	min <sup>-1</sup>	6700
Lățimea de tăiere	mm	300
Diametrul liniei de tăiere	mm	1.6
Presiune sonoră (LpA) K = 3,0 dB	dB	80.6
Nivel de sunet (LwAd) K = 2,2 dB	dB	96
Vibrațiile (ah), K = 1,5 m / s <sup>2</sup>	m/s <sup>2</sup>	4.549

## **1. Instrucțiuni generale de siguranță.**

Citiți cu atenție toate instrucțiunile.

Nerespectarea instrucțiunilor de mai jos poate duce la șoc electric, incendiu și / sau vătămări grave. Păstrați aceste instrucțiuni într-un loc sigur.

**Siguranță.**

Nu este permisă utilizarea unui dispozitiv de tuns iarbă fără fir pentru copii. 1.8. 1.9. În niciun caz mașina nu trebuie să fie exploatată de copii sau de persoane necunoscute cu acest manual de operare. Vârsta operatorului de mașini poate fi limitată de legislația națională. Atunci când nu este folosit, nu lăsați aparatul la îndemâna copiilor.

Acest dispozitiv de tuns iarbă fără fir nu este destinat să fie utilizat de persoane (inclusiv copii) cu dizabilități mentale, senzoriale sau psihice, precum și de persoane fără experiență și / sau cunoștințe suficiente, cu excepția cazului în care sunt sub controlul imediat al responsabilului pentru siguranța persoanei lor sau care este învățat de el cum să o folosească.

În niciun caz nu trebuie să coșiți în timp ce alte persoane sunt în imediata apropiere, în special copii sau animale de companie.

Înainte de a regla aparatul, atunci când îl curățați sau îl lăsați nesupravegheat, chiar și pentru o perioadă scurtă de timp, opriți-l.

Nu folosiți dispozitivul de tuns iarbă fără fir în condiții meteorologice nefavorabile.

Nu folosiți și nu expuneți tunsul de iarbă fără fir la ploaie. Protejați-vă de electrocutare.

Nu atingeți părțile rotative ale mașinii. Așteptați ca rotirea să se oprească complet. După oprire, cablul continuă să se rotească inerția și poate provoca vătămări. Nu așezați mâinile sau picioarele lângă sau sub elemente rotative.

Verificați cu atenție zona pre-tratată și îndepărtați pietrele, bețele, ramurile, sticlele, firele și alte obiecte străine.

Verificați întotdeauna dacă șurubul de fixare a cablului este liber și că nu este uzat înainte de utilizare.

Tăiați întotdeauna lumina zilei sau în lumina artificială foarte bună.

Pe părții, asigurați-vă mereu că veți călca constant.

Lucrați întotdeauna fără probleme, nu mergeți niciodată repede.

Nu folosiți niciodată mașina dacă echipamentul de siguranță este deteriorat sau fără componente de siguranță.

Lucrul pe teren accidentat poate fi periculos.

1.24. Nu tăiați pe pantele abrupte cu o pantă mai mare de 20%.

1.25. Pe terenul în pantă, tăiați întotdeauna versantul, niciodată în jos și în sus.

1.26. Aveți grijă deosebită când inversați panta!

1.27. Când porniți dispozitivul de tuns iarbă fără fir, asigurați-vă că picioarele dvs. sunt la o distanță sigură de elementele rotative.

1.28. Nu folosiți mașina când este desculț sau cu sandale. Lucrați întotdeauna cu încălțăminte strânsă, închisă și pantaloni lungi.

1.29. Opriți întrerupătorul oricând:

- îndepărtați-vă de mașină;

- înainte de a scoate elementele care au blocat mașina;

- la inspecția, curățarea sau exploatarea mașinii;

- când mașina începe să vibreze anormal de puternic.

- inspecțați imediat utilajul pentru eventualele avarii după contactul cu un corp străin și asigurați-vă că acestea sunt scoase înainte de utilizare;

1.30. Operatorul sau utilizatorul este responsabil pentru accidente, vătămări aduse celorlalți sau mediului și daunelor materiale.

1.31. Mașina de tuns iarbă fără fir este proiectată astfel încât toate piesele mobile și carcasa să asigure condiții de utilizare sigure. Producătorul nu este responsabil pentru daunele cauzate ca urmare a încercărilor de a modifica construcția tursorului cu iarbă al bateriei.

1.32. Din motive de siguranță, trebuie să utilizați piese de schimb sau piese de schimb originale recomandate de producător.

1.33. Nerespectarea acestor instrucțiuni poate duce la șoc electric, incendiu și / sau vătămări grave.

2. Descrierea funcțională și scopul.

2.1. Un tuns fără fir conceput numai pentru tăierea ierbii și a buruienilor ușoare. Nu trebuie utilizat în alte

scopuri, cum ar fi tăierea sau tăierea gardurilor vii, deoarece acest lucru poate provoca vătămări sau deteriorarea mașinii.

2.2. Folosiți numai accesoriile și accesoriile recomandate de producător. Utilizarea altor accesorii și accesoriilor poate crește riscul de rănire sau deteriorare a mașinii.

3. Asamblarea elementelor de tuns iarba bateriei și punerea în funcțiune.

Unele piese de tuns sunt dezamblate pentru a reduce volumul pachetului în timpul transportului.

### 3.1. Montarea capacului de protecție

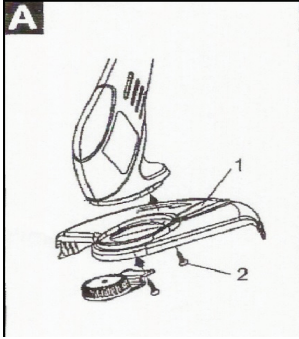

Atașați capacul de siguranță (6) la baza cositoare folosind șuruburile de fixare și șurubelnița cu capul transversal, așa cum se arată în figura A

Atenție !!! Nu folosiți niciodată cositorul fără să instalați mai întâi capacul de protecție.

### 3.2. Pornirea cositoareii

Dacă este prima dată când se folosește cositorul, asigurați-vă că cablul atinge sau trece capacul de siguranță.

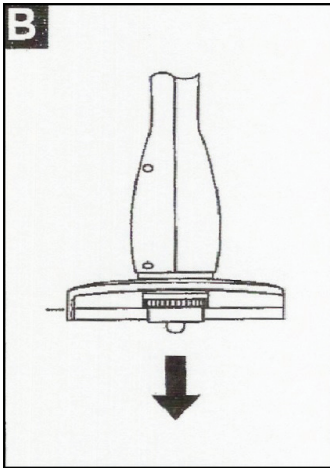

Cablul trebuie tăiat automat dacă este slăbit la maximum (în afara capacului de protecție). Pentru a atinge lungimea necesară a cablului, țineți butonul așa cum se arată în figurile B și C.

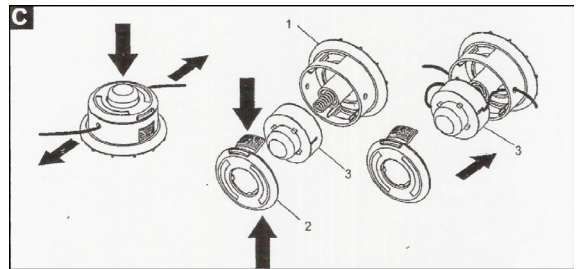

### ATENȚIE:

• Înainte de a introduce bateriile în instrument, verificați întotdeauna dacă comutatorul este activat declanșează corect și revine la poziția OFF atunci când este eliberat.  
Utilizarea unui instrument cu un întrerupător care nu funcționează corect poate duce la pierderea controlului și vătămări personale grave.

O manetă de blocare este prevăzută pentru a împiedica declanșarea comutatorului să fie trasă accidental.

Pentru a porni instrumentul, apucați mânerul din spate (maneta de blocare este eliberată de prindere) și apoi trageți declanșatorul comutatorului.

Pentru a opri scula, eliberați declanșatorul comutatorului.



Înălțimea trebuie tăiată în straturi, așa cum se arată în fig.D

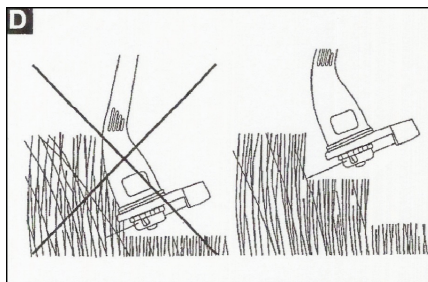

Atenție !!!

Protejați cositorul de suprafețe dure și răni.

3.3 Unghiul și direcția de tăiere Fig. (E)

3.4 Înlocuirea bobinei:

. Opriți cositorul;

• Rotiți mașina cu capul în jos;

. Strângeți capacul cordonului cu dinții de blocare. Scoateți scripeta și înlocuiți cablul cu unul nou, care să nu depășească 2 metri lungime totală. Cordonul trebuie să fie înfășurat într-o direcție opusă direcției de frânare a capului. Puneți tamburul în baza („patul”) capului, scoateți o parte din cordon pentru a vă asigura că tamburul este montat corespunzător, apoi introduceți capacul capului, asigurându-vă că acesta este bine fixat.



#### 4. SFATURI PRACTICE:

4.1. Respectați reglementările municipale pentru ora zilei în care puteți utiliza mașini în aer liber. În unele țări, cositul este interzis dimineața înainte de ora 08.00, după amiaza între orele 14.00 și 16.00 seara și după ora 22.00 seara, pentru a proteja cetățenii de zgomotele nedorite.

4.2. Deseori gazonul este format din ierburi de diferite soiuri. Cosirea frecventa va spori cresterea acestor soiuri, care formeaza tufuri dense si radacini puternice. Dacă vă cosiți rar peluza, veți îmbunătăți și îmbunătăți dezvoltarea ierburilor înalte și a buruienilor. Înălțimea normală a ierbii este de aproximativ 4-5 cm. Este o idee bună să vă planificați frecvența de cosit, astfel încât să puteți tăia cel puțin 1/3 din înălțimea totală a ierbii cu o tăietură. Dacă nu udă gazonul, nu cosi peluza mai mică de 4 cm, deoarece va fi deteriorată dacă este uscată.

4.3. Când funcționați în condiții deosebit de dure, aveți grijă să nu supraîncărcați motorul. Când motorul este supraîncărcat, viteza motorului scade și zgomotul său se schimbă. În acest caz, opriți-vă, eliberați pârghia de putere (1) și reglați o înălțime de tăiere mai mare. În caz contrar, productivitatea va scădea și mașina poate fi deteriorată.

4.4. Când cosiți lângă margini, aveți grijă să nu atășați obiecte străine la tuns.

4.5. Performanța de tăiere depinde de densitatea, umiditatea, lungimea ierbii, precum și înălțimea de tăiere. Performanța de tăiere scade atunci când tunsul este pornit și oprit frecvent în timpul tăierii. Pentru a optimiza performanța de cosit, este recomandat să cosiți mai des, să creșteți înălțimea de tăiere și să operați cu o viteză moderată.

5. Service, întreținere și depozitare.

**ATENȚIE!** Odată ce aparatul este oprit, cablul continuă să se rotească o perioadă! Înainte de a începe să lucrați la tuns, așteptați până când motorul se rotește și cablul se oprește complet!

Nu încercați niciodată să opriți rotația cablului!

Purtați întotdeauna mănuși de protecție atunci când desfășurați activități lângă cordon!

Urmați procedurile de întreținere în mod regulat pentru a vă asigura o utilizare îndelungată și de încredere a dispozitivului de tuns. Verificați periodic defecte vizibile, cum ar fi cuțitul desfăcut sau deteriorat și conexiunile cu șuruburi libere. Asigurați-vă că capacele și echipamentele de siguranță sunt în stare bună de funcționare și sunt instalate corespunzător.

5.1. Curățarea.

Este mai ușor să curățați tunsul imediat după cosit. După muncă, curățați cu atenție mașina cu o perie moale și o cârpă. Nu folosiți apă și / sau solvenți și detergenți. Îndepărtați deșeurile din iarbă, în special orificiile de evacuare. Poziționați mașina în lateral și curățați zona cablului. Purtați întotdeauna mănuși de siguranță! Îndepărtați orice particule lipicioase cu bușteni din lemn sau plastic.

5.2. Curățați întotdeauna bine tunsul atunci când îl lăsați pentru o păstrare mai lungă. Mai ales iarna.

#### 6. DEFECȚIUNI ȘI MODALITĂȚI DE CORECTARE A ACESTORA.

Tabelul de mai jos prezintă simptomele defecțiunilor și modul în care vă puteți ajuta în cazul în care trimmerul dvs. încetează să funcționeze corect. Dacă nu puteți găsi și corecta problema urmând instrucțiunile din tabel, contactați un dealer Ryder autorizat. Atenție: opriți trimmerul înainte de a începe depanarea!

defecțiuni	cauze	îndepărtare
Trimmerul nu începe să funcționeze.	Bateria nu este încărcată.	Verificați bateria. Încărcați dacă este necesar.
Motorul se aprinde, dar cablul nu se rotește.	Tunsul este în iarbă înaltă.	La prima pornire, așezați întotdeauna tunsul într-o iarbă inferioară.
	Trimmerul poate fi colorat și cablul blocat.	Deconectați și verificați. Purtați mănuși de siguranță și curățați și eliberați cablul.
Mașina pierde putere	Bateria este descărcată	Verificați bateria. Încărcați dacă este necesar.
Zgomot neobișnuit.	Șurubul cablului sau elementele de fixare sunt desfăcute.	Strângeți piesele.
Vibrații puternice.	Tambur răsucit și deteriorat.	Oprii imediat tunsul și înlocuiți cablul la un atelier de specialitate.
Cosirea neuniformă. Motorul funcționează greu și turația este redusă.	iarba este foarte înaltă.	Măriți înălțimea de tăiere.
	Cordul este purtat.	Schimbați cablul.
	Trimmerul poate fi colorat și blocat.	Examinați trimmerul de mai jos și curățați-l. Purtați întotdeauna mănuși de siguranță.
	Este posibil ca cablul să nu fie instalat corect.	Verificați.

Dacă este necesar, este mai bine să reparați tunsorul dvs. de către un atelier de reparații RAIDER calificat, unde sunt folosite doar piese de schimb originale. Acest lucru asigură funcționarea lor sigură.

#### 7. Protecția mediului.



Pentru a proteja mediul înconjurător, scula electrică, accesoriile și ambalajele trebuie reciclate corespunzător pentru reutilizarea materiilor prime valoroase conținute de acestea.

Nu aruncați uneltele electrice la deșeurile menajere! Conform Directivei UE 2012/19 / CE privind dispozitivele electrice și electronice de sfârșit de viață și validarea și, ca legislație națională, uneltele electrice care nu mai pot fi utilizate trebuie colectate separat și supuse reciclării adecvate pentru a recupera luăți în ele materii prime valoroase.



**SR**

**ORIGINALNO UPUTSTVO ZA UPOTREBU**

Dragi kupac,

Čestitam za kupovinu čekića za rušenje od uspješno rastućih brendova - RAIDER. Kao ispravno instalirani i rukovani, RAIDER su sigurne i pouzdane mašine, a rad sa njima donosi pravi užitek. Za vašu udobnost izgrađena je odlična servisna mreža od 45 servisnih stanica širom zemlje.

Pre upotrebe ovog čekića za rušenje, pažljivo upoznajte ove "uputstva za upotrebu".

U interesu vaše sigurnosti i osiguranja pravilne upotrebe, pažljivo pročitajte ova uputstva, uključujući preporuke i upozorenja u njima. Da bi se izbegle nepotrebne greške i nesreće, važno je da ove instrukcije moraju ostati na raspolaganju za buduće pozivanje na sve koji će koristiti mašinu. Ako ga prodate novom vlasniku, "Instrukcije za upotrebu" moraju biti dostavljene zajedno sa njim, kako bi novi vlasnik mogao da se pridržava odgovarajućih mera bezbednosti i uputstava za upotrebu.

EUROMASTER Import Ekport Ltd. je ovlašćeni zastupnik proizvođača i vlasnika zaštitnog znaka RAIDER.

Adresa: Grad Sofija 1231, Bugarska "Lomsko šausse" Blvd. 246, tel. 02 934 33 33, 934 10 10, [www.raider.bg](http://www.raider.bg); [www.euromasterbg.com](http://www.euromasterbg.com); e-mail: [info@euromasterbg.com](mailto:info@euromasterbg.com).

Od 2006. godine kompanija je uvela sistem menadžmenta kvalitetom ISO 9001: 2008 s obimom sertifikacije: trgovina, uvoz, izvoz i servis hobi i profesionalnih električnih, mehaničkih i pneumatskih alata i općeg hardvera. Sertifikat je izdao Moodi International Certification Ltd, Engleska.

parametar	jedinična	vrednost
Model	-	RDP-SCBC20
Trenutni	V	40
Ocenjena moć	W	300
Maksimalna rotacija motora u minuti (bez opterećenja)	min <sup>-1</sup>	6700
Širina sečenja	mm	300
Prečnik sečenja	mm	1.6
Pritisak zvuka (LpA) K = 3,0 dB	dB	80.6
Nivo zvuka (LvAd) K = 2,2 dB	dB	96
Vibracije (ah), K = 1,5 m / s <sup>2</sup>	m/s <sup>2</sup>	4.549

## 1. Општа упутства за сигурност

Пажљиво прочитајте сва упутства.

Непоштовање следећих упутстава може довести до струјног удара, пожара и / или озбиљних повреда. Ова упутства чувајте на сигурном месту.

Безбедност.

Употреба бежичног тримера за траву за децу није дозвољена. 1.8. 1.9. Ни у којем случају машином не би требало да управљају деца или особе које нису упознате са овим упутством за употребу. Старост руководеља машинама може бити ограничена националним законом. Кад се не користи, држите машину ван дохвата деце.

Овај бежични тример за траву не треба да користе особе (укључујући децу) са менталним, сензорним или менталним оштећењима, као и особе без довољно искуства и / или знања, осим ако су под непосредном контролом одговорних за сигурност. њихове особе или га подучава како да га користи.

Ни под којим околностима не смијете косити док су друге особе у непосредној близини, посебно дјеца или кућни љубимци.

Пре него што подесите машину, током чишћења или остављања без надзора, зауставите је, чак и на кратко.

Не користите бежични тример за траву у неповољним временским условима.

Не користите и не излажите бежични тример за траву киши. Заштитите се од струјног удара. Након искључивања, кабл се и даље окреће по инерцији и може проузроковати озледе. Не постављајте руке или ноге у близину или испод ротирајућих елемената.

Пажљиво прегледајте претходно обрађену област и уклоните камење, штапове, гранчице, боце, жице и друге стране предмете.

Увек проверите да ли је причврсни вијак кабла лабав и да ли кабл није истрошен пре употребе.

Увек косите на дневној светлости или на врло доброј вештачкој светлости.

На падинама увек пазите да мирно корачате.

Увек радите без проблема, никада не идите брзо.

Никада не радите машину ако је сигурносна опрема оштећена или без сигурносних компоненти.

Рад на неравном терену може бити опасан.

Не сечите на стрмим падинама са нагибом већим од 20%.

На косим теренима увек пресеците косину, никада доле и горе.

Посебно пазите на преокретање косине!

Када укључујете бежични тример за траву, водите рачуна да стопала буду на сигурној удаљености од ротирајућих елемената.

Не користите машину босоноги или са сандалама. Увек радите са уским, затвореним ципелама и дугим панталонама.

Искључите прекидач кад год:

- удаљите се од машине;
- пре уклањања елемената који су блокирали машину;
- приликом прегледа, чишћења или руковања машином;
- када машина почне да вибрира ненормално.

- одмах прегледајте машину да ли постоји оштећења након контакта са страним телом и проверите да ли су она уклоњена пре употребе;

Оператор или корисник одговоран је за несреће, повреде других или животну средину и материјалну штету.

Бежични тример за траву дизајниран је тако да сви покретни делови и кућиште обезбеђују сигурне услове за употребу. Произвођач није одговоран за штету насталу као резултат покушаја измене конструкције батеријског тримера за траву.

Из безбедносних разлога требало би да користите само оригиналне резервне делове или делове које је препоручио произвођач.

Непоштовање ових упутстава може довести до струјног удара, пожара и / или озбиљних повреда.

## 2. Опис и сврха функције.

2.1. Бежични тример дизајниран само за кошење траве и лаког корова. Не треба га користити у друге сврхе, попут обрезивања или сечења живице, јер то може проузроковати озледе или

оштећења машине.

Користите само додатну опрему и прибор који препоручује произвођач. Употреба других додатака и додатака може повећати ризик од повреда или оштећења машине.

### 3. Састављање елемената батеријског тримера и стављање у употребу.

Неки дијелови тримера се растављају да би се смањила запремина пакета током транспорта. Монтажа заштитног поклопца

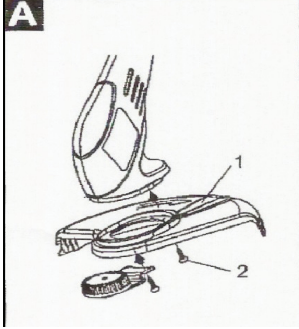

Причврстите сигурносни поклопац (6) на постоље косилице помоћу постављених вијака и одвијача с попречном главом, као што је приказано на слици А

Пажња !!! Никада не користите косилицу без претходног нашошења заштитног поклопца.

#### Покретање косилице

Ако се косилица први пут користи, провјерите је ли кабел додирнуо или прошао сигурносни поклопац.

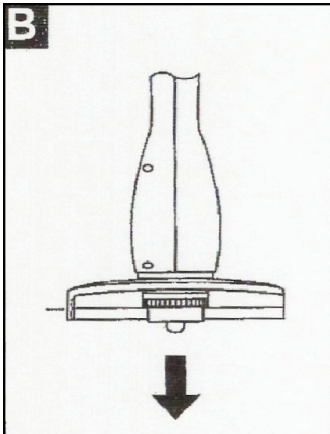

Кабел би требало аутоматски да се исече ако је максимално попуштено (ван заштитног поклопца). Да бисте постигли потребну дужину кабла, држите дугме као што је приказано на сликама В и С.

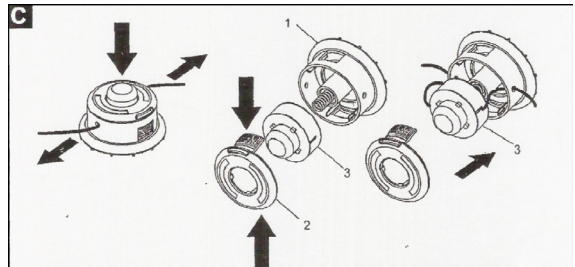

## ПАЖЊА

• Пре уметања батерија у алат, увек проверите да ли је прекидач активиран активира се исправно и враћа се у положај OFF кад се отпусти.  
Употреба алата са прекидачем који не ради исправно може довести до губитка контроле и озбиљних телесних повреда.

Осигурана је ручица за закључавање која спречава случајно повлачење окидача прекидача.

Да бисте покренули алат, примите задњу ручицу (ручица за закључавање је ослобођена из хватаљке) и затим повуците прекидач прекидача.

Да бисте зауставили алат, отпустите окидач прекидача.



The tall grass should be mowed in layers, as shown in FIG. D

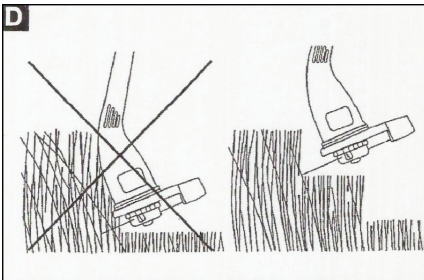

Пажња !!!

Заштитите косилицу од тврдих површина и повреда.

Угао и смер сечења Сл. (Е)

Замена калема:

- Искључите косилицу;
- Машину окрените наопако;
- Стисните поклопац главе кабла са зубима за закључавање. Извадите ременицу и замените кабл новим, који не прелази 2 метра укупне дужине. Кабл мора бити намотан у смеру супротном од смера главе. Ставите колут у подножје („кревет“) главе, извуците део каблова како бисте били сигурни да је колут правилно постављен, а затим уметните поклопац главе осигуравајући да га причврсни држачи чврсто причвршћују.

## 4. Практични савети:

Придржавајте се општинских прописа за доба дана када можете користити машине на отвореном. У неким земљама коса је забрањена ујутру пре 08.00, после поднева између 14.00 и



16.00 увече и после 22.00 увече, како би се заштитили грађани од нежељене буке.

Травњаџи се често састоје од трава различитих сорти. Често кошење ће побољшати раст ових сорти које формирају густе гомоље и јака корена. Ако ретко косите свој травњаџ, појачаћете и побољшаћете развој високих трава и корова. Нормална висина траве је око 4-5 цм. Добро је планирати учесталост кошења тако да једним косом можете косити највише 1/3 укупне висине траве. Ако не залијевате травњаџ, не косите травњаџ мањи од 4 цм, јер ће се оштетити уколико се осуши.

Када радите у посебно тешким условима, пазите да мотор не преоптерећујете. Када се мотор преоптерети, смањује се брзина мотора и мења се његов шум. У том случају, зауставите се, отпустите ручицу напајања (1) и подесите већу висину кошења. У супротном, продуктивност ће се смањити и машина може бити оштећена.

Кад косите близу ивица, припазите да на тример не причврстите никакве стране предмете.

Учинковитост кошења зависи од густине, влажности, дужине траве, као и од висине кошења. Перформансе сечења смањују се када се тример често укључује и искључује током сечења. Да бисте оптимизирали перформансе кошења, препоручује се чешће косити, повећавати висину кошења и радити умереном брзином.

#### 5. Сервис, одржавање и складиштење.

**ПАЖЊА!** Једном када је машина искључена, кабл се још неко време наставља вртети! Пре него што почнете да радите на тримеру, сачекајте да се мотор окрене и да се кабл потпуно заустави! Никада не покушавајте да зауставите ротацију кабла!

Увек носите заштитне рукавице када вршите активности у близини кабла!

Редовно пратите процедуре одржавања како бисте осигурали дуготрајну и поуздану употребу тримера. Периодично проверавајте да ли има приметних оштећења, као што су лабав или оштећен нож и лабави вијчани спојеви. Проверите да ли су поклопци и сигурносна опрема у исправном стању и да ли су правилно постављени.

#### Чишћење

Најлакше је тример очистити одмах након кошења. Након рада, пажљиво очистите машину меком четком и крпом. Не користите воду и / или раствараче и детерџенте. Уклоните све трагове са траве, нарочито отворе. Поставите машину у страну и очистите подручје каблова. Увек носите заштитне рукавице! Уклоните све љепљиве честице дрвеним или пластичним трупцима.

Увек темељно очистите тример када га остављате на дуже чување. Нарочито зими.

#### 6. Кварови и начини њиховог отклањања

У доњој табели су приказани симптоми квара и како можете да си помогнете ако ваш тример престaje да ради исправно. Ако не можете да пронађете и исправите проблем пратећи упутства из табеле, обратите се овлашћеном сервисеру компаније Ридер. Опрез: Прекините тример пре него што започнете решавање проблема!

Ако је потребно, најбоље је да поправите ваш тример само у квалификованој продавници РА-ИДЕР-а у којој се користе само оригинални резервни делови. На тај начин се обезбеђује њихов сигуран рад.

Malfunctions	Reasons	Removal
Unusual noise.	The cable bolt or the fasteners are loosened.	Tighten the parts.
Strong vibrations.	Twisted and damaged cord reel.	Stop the trimmer immediately and replace the cord at a specialist workshop.
Uneven mowing. The engine runs hard and slows down.	The grass is very tall.	Increase cutting height.
	The cord is worn.	Change the cord.
	The trimmer may be stained and blocked.	Examine the trimmer below and clean it. Always wear safety gloves.
	The cord may not be installed correctly.	Check it out.

При необходимост, ремонтът на Вашата тример е най-добре да се извършва само от квалифицираните специалисти в сервизите на RAIDER, където се използват само оригинални резервни части. По този начин се гарантира тяхната безопасна работа.

If necessary, it is best to have your trimmer repaired by a qualified RAIDER repair shop where only original spare parts are used. This ensures their safe operation.

#### 7. Environmental protection.



In order to protect the environment, the power tool, accessories and packaging must be properly recycled to reuse the valuable raw materials contained therein.

Do not throw away power tools at household waste! According to EU Directive 2012/19 / EC on end-of-life electrical and electronic devices and the validation and, as a national law, power tools that can no longer be used must be collected separately and subjected to appropriate recycling to recover containing take in them valuable raw materials.

Почитуван кориснику,

Честитки за купување на чекан за уривање од успешно развиените брендови - RAIDER. Како што се правилно инсталирани и управувани, RAIDER се безбедни и сигурни машини, а работата со нив ќе донесе вистинско задоволство. За ваша погодност е изградена одлична услуга мрежа од 45 бензински пумпи низ целата земја.

Пред да го користите овој чекан за уривање внимателно запознајте ги овие “упатства за употреба”.

Во интерес на вашата безбедност и за да се обезбеди правилна употреба, внимателно прочитајте ги овие упатства, вклучувајќи ги препораките и предупредувањата во нив. За да се избегнат непотребни грешки и несреќи, важно е овие упатства да останат достапни за понатамошно упатување на сите кои ќе ја користат машината. Ако го продадете на нов сопственик, “Упатства за употреба” мора да се достават заедно со него, за да може новиот сопственик да се сретне со соодветните безбедносни мерки и упатства за работа.

EUROMASTER Import Export Ltd. е овластен претставник на производителот и сопственикот на трговската марка RAIDER.

Адреса: Софија 1231, бул. “Ломско шоуc” бул. 246, тел 02 934 33 33, 934 10 10,  
www.raider.bg; www.euromasterbg.com; e-mail: info@euromasterbg.com.

Од 2006 година компанијата го вовеле системот за управување со квалитет ISO 9001: 2008 со опсег на сертификација: трговија, увоз, извоз и сервисирање на хоби и професионални електрични, механички и пневматски алатки и општо хардвер. Сертификатот е издаден од Moody International Certification Ltd, Англија.

#### ТЕХНИЧКИ ПОДАТОЦИ

параметар	единица	вредност
Модел	-	RDP-SCBC20
Тековна	V	40
Номинална моќност	W	300
Максимална ротација на моторот за минута (без оптоварување)	min <sup>-1</sup>	6700
Ширина на сечење	mm	300
Дијаметар на сечење	mm	1.6
Звучен притисок (LpA) K = 3,0 dB	dB	80.6
Ниво на звук (LwAd) K = 2,2 dB	dB	96
Вибрации (ax), K = 1,5 м / с2	m/s <sup>2</sup>	4.549

1. Општи упатства за безбедно работење.

Внимателно прочитајте ги сите упатства.

Неуспехот на природата по упатствата може да предизвика електричен шок, оган и / или сериозни повреди. Чувајте ги овие упатства на безбедно место.

Безбедност.

## 1. ОПШТИ УПАТСТВА ЗА БЕЗБЕДНОСТ.

Прочитајте ги сите упатства внимателно.

Неисполнување на упатствата подолу може да резултира во електричен удар, пожар и / или сериозна повреда. Чувајте ги овие упатства на безбедно место.

Безбедност.

Употребата на тример за безжични треви за деца не е дозволена. 1.8. 1.9. Во никој случај машината не смее да управува од деца или лица кои не се запознати со овој прирачник за работа. Возраста на операторот на машината може да биде ограничена со националното законодавство. Кога не користите, држете ја машината подалеку од дофатот на децата.

Овој тример за безжични треви не е наменет да се користи од лица (вклучително и деца) со ментална, сензорна или ментална попреченост, како и од лица без доволно искуство и / или знаење, освен ако не се под непосредна контрола на одговорните за безбедноста на нивната личност или од него учени како да го користат.

Под никакви околности не треба да косете додека другите се во непосредна близина, особено децата или миленичињата.

Пред да ја прилагодите машината при чистење или да оставите без надзор, дури и за кратко време, стопирајте ја.

Не користете тример за безжични треви во неповолни временски услови.

Не користете ја и изложувајте го безжичниот тренер на безжична трева. Заштитете се од електричен удар.

Не допирајте ги ротирачките делови на машината. Почекајте ротацијата да престане целосно. По исклучувањето, кабелот продолжува да ротира инерција и може да предизвика повреда. Не ставајте ги рацете или нозете близу или под ротирачките елементи.

Внимателно проверете ја претходно третираната област и извадете ги камењата, стапчињата, гранките, шишињата, жиците и другите странски предмети.

Секогаш проверувајте дали завртката за задржување на кабелот е лавава и не се носи пред употреба.

Секогаш косетете на дневна светлина или во многу добра вештачка светлина.

На падините, секогаш не заборавајте да газиме стабилно.

Секогаш работете непречено, никогаш не одете брзо.

Никогаш не ракувајте со машината ако безбедносната опрема е оштетена или без безбедносни компоненти.

Работата на груб терен може да биде опасна.

Не сечете на стрмни падини со наклон повеќе од 20%.

На косиот терен, секогаш пресечете го наклонот, никогаш надолу и горе.

Посебно внимание внимавајте кога го превртете наклонот!

Кога го вклучувате тримерот за безжични треви, проверете дали нозете се на безбедно растојание од ротирачките елементи.

Не користете ја машината кога е боса или со сандали. Секогаш работете со тесни, затворени чевли и долги панталони.

Исклучете го прекинувачот секогаш кога:

- оддалечете се од машината;
- пред да ги отстраните елементите што ја блокираа машината;
- при преглед, чистење или ракување со машината;
- кога машината ќе почне да вибрира ненормално силно.
- веднаш проверете ја машината за какви било оштетувања по контакт со туѓо тело и проверете дали тие се отстранети пред употреба;

Операторот или корисникот е одговорен за несреќи, повреди на други лица или околина и материјална штета.

Тримерот за безжични треви е дизајниран така што сите подвижни делови и куќиштето обезбедуваат безбедни услови за употреба. Производителот не е одговорен за штетите предизвикани како резултат на обидите да се смени изградбата на тример за батерии.

Од безбедносни причини, треба да користите само оригинални резервни делови или делови препорачани од производителот.



Неисполнување на овие упатства може да резултира во електричен удар, пожар и / или сериозна повреда.

## 2. Функционален опис и намена.

Безжичен тример дизајниран само за сечење трева и лесни плевели. Не треба да се користи за други намени, како што се работ или сечење на жива ограда, бидејќи тоа може да предизвика повреда или оштетување на машината.

Користете само додатоци и додатоци препорачани од производителот. Користењето на други додатоци и додатоци може да го зголеми ризикот од повреда или оштетување на машината.

## 3. Сглобявање на елементите на акумулаторниот тример за трева и пукање в експлоатација.

Някои части на тримера са разглобени, за да се намали обема на опаковката при транспортирањето.

### Монтирање на заштитниот капак

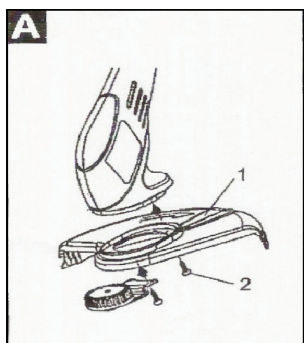

Прицврстете го капакот (6) во основата за тревалка со помош на поставените завртки и навртувачот за навојни глави, како што е прикажано на слика А

Внимание !!! Никогаш не користете јасалка без претходно да го инсталирате заштитниот капак.

### 3.2 Започнување на косилка

Ако ова е прв пат кога се користи косилка, проверете дали кабелот го допира или го минува заштитниот капак.

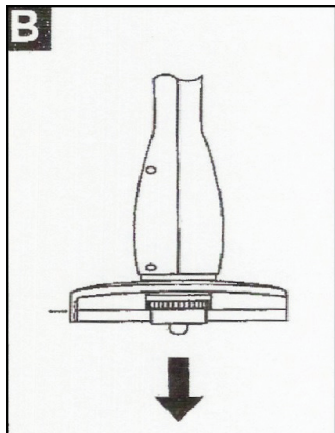

Кабелот треба да се намали автоматски ако е олабавен до максимум (надвор од заштитниот капак). За да ја постигнете потребната должина на кабелот, држете го копчето како што е прикажано на слика Б и В.

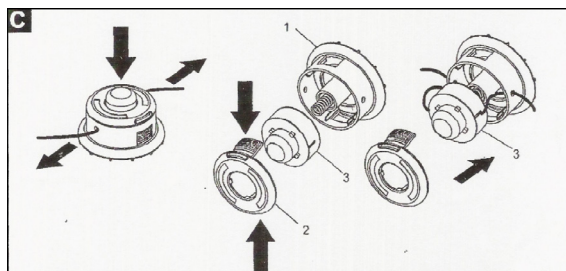

**ВНИМАНИЕ:**

• Пред да вметнете батерии во алатот, секогаш проверете дали прекинувачот е активиран правилно активирање и се враќа во позиција OFF кога ќе се ослободи.  
Користењето на алатка со прекинувач што не работи правилно може да резултира во губење на контрола и сериозна лична повреда.

Обезбеден е лост за заклучување за да спречите случајно влечење на активирањето на прекинувачот.

За да ја стартувате алатката, фатете ја задната рачка (лостот за заклучување е ослободен од зафатот) и потоа повлечете го активирањето на прекинувачот.

За да ја запрете алатката, ослободете го активирањето на прекинувачот.

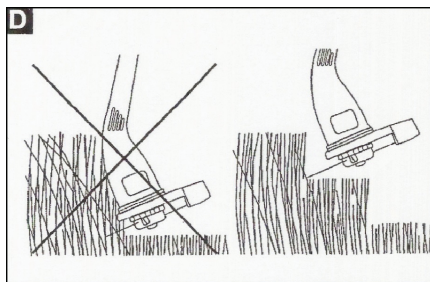

**Внимание !!!**

Заштитете ја косилка од тврди површини и повреди.

Агол и правец на сечење Сл. (E)

Замена на пушка:

. Исклучете ја косилка;

• Свртете ја машината наопаку;

. Стиснете го капакот на главата на кабелот со забите за заклучување. Извадете ја макаратата и заменете го кабелот со нова, не надминува 2 метри во вкупна должина. Кабелот мора да биде ранет во насока спротивна на онаа на главата. Ставете го ролна во основата („кревет“) на главата, извлечете дел од кабелот за да бидете сигурни дека ролна е правилно поставена, а потоа вметнете го капакот на главата, осигурувајќи се дека е безбедно прицврстен од држачите.



#### 4. Практичен совет:

Внимавајте на општинските регулативи за време на денот кога можете да користите машини на отворено. Во некои земји, засадување е забрането наутро пред 08,00 часот, попладне меѓу 14,00 и 16,00 часот вечер и по 22,00 часот навечер, да се заштити граѓаните од несакана бучава.

Често тревниците се состојат од треви од различни сорти. Честото косење ќе го подобри растот на овие сорти, кои формираат густи грутки и силни корени. Ако ретко го косете тревникот, ќе го зајакнете и подобрите развојот на високи треви и плевели. Нормалната висина на тревата е околу 4-5 см. Добра идеја е да ја испланирате фреквенцијата на косење, така што ќе можете да намалите најмногу 1/3 од вкупната висина на тревата со еден пресек. Ако не го наводнувате тревникот, не требајте ја тревникот помал од 4 см, бидејќи ќе се оштети ако се исуши.

Кога работите во особено тешки услови, внимавајте да не го преоптоварувате моторот. Кога моторот е преоптоварен, брзината на моторот паѓа и неговата бучава се менува. Во овој случај, застанете, ослободете ја рачката на напојувањето (1) и прилагодете поголема висина на сечењето. Во спротивно, продуктивноста ќе се намали и машината може да биде оштетена. Кога косете близу до рабовите, внимавајте да не закачувате туги предмети на тримерот. Изведбата на сечење зависи од густината, влажноста, должината на тревата, како и висината на сечењето. Перформансите на сечење се намалуваат кога тримерот често се вклучува и исклучува за време на сечењето. За да ги оптимизирате перформансите на косење, се препорачува почесто да косете, да ја зголемувате висината на сечењето и да работите со умерена брзина.

#### 5. Сервис, одржување и складирање.

**ВНИМАНИЕ!** Откако машината е исклучена, кабелот продолжува да ротира некое време! Пред да започнете да работите на тример, почекајте додека моторот не се врти и кабелот целосно ќе запре!

Никогаш не обидувајте се да престанете со ротирање на кабелот!

Секогаш носете заштитни нараквици кога вршите активности во близина на кабелот!

Редовно следете ги процедурите за одржување за да обезбедите долготрајна и сигурна употреба на тример. Периодично проверувајте за забележителни дефекти, како што се лабава или оштетена нож и лабава врска на завртки. Осигурете се дека капаците и безбедносната опрема се во добра работна состојба и се правилно инсталирани.

Чистење.

Најлесно е да се исчисти тримерот веднаш по косењето. После работата, внимателно исчистете ја машината со мека четка и крпа. Не користете вода и / или растворувачи и детергенти. Отстранете ги сите остатоци од тревата, особено отворите. Поставете ја машината на страна и исчистете ја областа на кабелот. Секогаш носете безбедносни ракавици! Отстранете ги сите лепливи честички со трупци од дрво или пластика.

Секогаш чистете го тримерот темелно кога го оставате подолго складирање. Особено во зима.

## 6. Грешки и начини за нивно отстранување.

Во табелата подолу се прикажани симптоми на дефект и како можете да си помогнете ако вашиот тример престане да работи правилно. Ако не можете да го пронајдете и исправите проблемот следејќи ги упатствата во табелата, контактирајте го овластен сервисер Рајдер. Внимание: Прес-танете со тример пред да започнете со смена на проблеми!

Дефекти	Причини	Отстранување
Тримерникот не започнува со работа.	Батеријата не се полни.	Проверете ја батеријата. Ако е потребно, наплатете се.
Моторот се вклучува, но кабелот не се врти.	Тримерникот е во висока трева.	Кога прво започнувате, секогаш поставете го тримерот во пониска трева.
	Тримерникот може да биде обоен, а кабелот да биде блокиран.	Исклучете го и проверете. Носете ги безбедносните нараквици и исчистете го и ослободете го кабелот.
Машината ја губи моќта	Батеријата е мала	Проверете ја батеријата. Ако е потребно, наплатете се.
Невообичаен шум.	Навртката на кабелот или сврзувачките елементи се олабавуваат.	Затегнете ги деловите.
Силни вибрации.	Свиткани и оштетени ролни на кабелот.	Веднаш запрете го исечокот и заменете го кабелот во специјализирана работилница.
Нерамна косење. Моторот работи напорно и се забавува.	Тревата е многу висока.	Зголемете ја висината на сечењето.
	Кабелот се носи.	Променете го кабелот.
	Тримерот може да биде обоен и блокиран.	Испитајте го тримерот подолу и исчистете го. Секогаш носете безбедносни ракавици.
	Кабелот може да не се инсталира правилно.	Проверете го.

При неопходност, ремонтът на Вашата тример е нај-добре да се извршава само от квалифицираните специјалисти в сервисите на RAIDER, кдето се използват само оригинални резервни части. По този начин се гарантира тяхната безопасна работа.

## 7. Опазване на околната среда.



С оглед опазване на околната среда електроинструментът, дополнителните приспособления и опаковката трябва да бъдат подложени на подходяща преработка за повторното използване на съдържащите се в тях ценни суровини.

Не изхвърляйте електроинструменти при битовите отпадъци! Съгласно Директивата на ЕС 2012/19/ЕС относно излезлите от употреба електрически и електронни устройства и утвърждаването и като национален закон електроинструментите, които не могат да се използват повече, трябва да се събират отделно и да бъдат подлагани на подходяща преработка за оползотворяване на съдържащите се в тях ценни суровини.

Αρχικό εγχειρίδιο οδηγιών

Αγαπητοί πελάτες,

Συγχαρητήρια για την αγορά του ηλεκτρικού αλυσοσπρίνου μάρκας RAIDER. Καθώς είναι σωστά εγκατεστημένα και λειτουργούν, το RAIDER είναι ασφαλή και αξιόπιστα ηλεκτρικά εργαλεία και η χρήση τους προσφέρει πραγματική ευχαρίστηση. Για την καλύτερη εξυπηρέτησή σας, έχει κατασκευαστεί ένα εξαιρετικό δίκτυο εξυπηρέτησης 46 πρατηρίων καυσίμων σε ολόκληρη τη χώρα.

Πριν χρησιμοποιήσετε το ηλεκτρικό αλυσοσπρίνο, παρακαλούμε να διαβάσετε προσεκτικά όλες τις οδηγίες, τις συστάσεις και τις προειδοποιήσεις και να τις κρατήσετε ασφαλείς για περαιτέρω αναφορά σε όλους όσους θα χρησιμοποιήσουν τον θερμαντήρα ανεμιστήρα.

Σε περίπτωση που αποφασίσετε να πωλήσετε ή να υποβάλλετε αυτό το προϊόν σε νέο ιδιοκτήτη, βεβαιωθείτε ότι το εγχειρίδιο οδηγιών είναι διαθέσιμο μαζί του, έτσι ώστε ο νέος ιδιοκτήτης να μπορεί να εξοικειωθεί με τα σχετικά μέτρα ασφαλείας και τις οδηγίες λειτουργίας.

Η Euromaster Import Export Ltd είναι εξουσιοδοτημένος αντιπρόσωπος του κατασκευαστή και του ιδιοκτήτη του εμπορικού σήματος RAIDER.

Διεύθυνση: Sofia City 1231, Βουλγαρία "Lomsko shausse" Blvd. 246, τηλ. 02 934 33 33, 934 10 10, [www.raider.bg](http://www.raider.bg), [www.euromasterbg.com](http://www.euromasterbg.com); e-mail: [info@euromasterbg.com](mailto:info@euromasterbg.com).

Από το 2006 η εταιρεία έχει εισαγάγει και διατηρήσει το Σύστημα Διαχείρισης Ποιότητας σύμφωνα με το πρότυπο ISO 9001: 2008 με αντικείμενο πιστοποίησης: Εμπόριο, εισαγωγή, εξαγωγή και εξυπηρέτηση χόμπι ισχύος, αέρα και μηχανικών εργαλείων και υλικού. Το πιστοποιητικό εκδόθηκε από την Moody International Certification Ltd., Αγγλία.

Τεχνικά δεδομένα

<b>parameter</b>	<b>unit</b>	<b>value</b>
Μοντέλο	-	RDP-SCBC20
Ρεύμα	V	40
Μέγιστες περιστροφές κινητήρα ανά λεπτό (χωρίς φορτίο)	min <sup>-1</sup>	6700
Πλάτος κοπής	mm	300
Διάμετρος γραμμής κοπής	mm	1.6
Πίεση ήχου (LpA) K = 3,0 dB	dB	80.6
Επίπεδο ήχου (LwAd) K = 2,2 dB	dB	96
Δονήσεις (ah), K = 1,5 m / s <sup>2</sup>	m/s <sup>2</sup>	4.549

## 1. ΓΕΝΙΚΕΣ ΟΔΗΓΙΕΣ ΑΣΦΑΛΕΙΑΣ.

Διαβάστε προσεκτικά όλες τις οδηγίες.

Εάν δεν ακολουθήσετε τις παρακάτω οδηγίες, μπορεί να προκληθεί ηλεκτροπληξία, πυρκαγιά και / ή σοβαρός τραυματισμός. Διατηρήστε αυτές τις οδηγίες σε ασφαλές μέρος.

1.1. Ασφάλεια.

1.7. Δεν επιτρέπεται η χρήση ασύρματου κοπτικού γρασιδιού για παιδιά. 1.8. 1.9. Σε καμία περίπτωση το μηχάνημα δεν πρέπει να λειτουργεί από παιδιά ή άτομα που δεν είναι εξοικειωμένα με αυτό το εγχειρίδιο χρήσης. Η ηλικία του χειριστή της μηχανής μπορεί να περιορίζεται από την εθνική νομοθεσία. Όταν δεν χρησιμοποιείται, κρατήστε το μηχάνημα μακριά από παιδιά.

1.10. Αυτός ο εκτοξευτήρας ασυρμάτου δεν προορίζεται για χρήση από άτομα (συμπεριλαμβανομένων παιδιών) με ψυχικές, αισθητηριακές ή διανοητικές αναπηρίες, καθώς και από άτομα χωρίς επαρκή πείρα ή / και γνώσεις, εκτός εάν βρίσκονται υπό τον άμεσο έλεγχο των υπευθύνων για την ασφάλεια του ατόμου τους, ή να εκπαιδεύονται από αυτόν για να το χρησιμοποιήσουν.

1.11. Σε καμία περίπτωση δεν πρέπει να κοπούν ενώ άλλα άτομα βρίσκονται σε κοντινή απόσταση, ιδιαίτερα παιδιά ή κατοικίδια ζώα.

1.12. Πριν να ρυθμίσετε το μηχάνημα, όταν τον καθαρίζετε ή τον αφήνετε αφύλακτο, ακόμα και για λίγο, σταματήστε.

1.13. Μην χρησιμοποιείτε το αξεσουάρ κοπής χορδών σε δυσμενείς καιρικές συνθήκες.

1.14. Μην χρησιμοποιείτε ή εκθέτετε το αλέρο για το χλοοκοπτικό. Προστατεύστε τον εαυτό σας από ηλεκτροπληξία.

1.15. Μην αγγίζετε τα περιστρεφόμενα μέρη του μηχανήματος. Περιμένετε μέχρι να σταματήσει τελείως η περιστροφή. Μετά την απενεργοποίηση, το καλώδιο συνεχίζει να περιστρέφει την αδράνεια και μπορεί να προκαλέσει τραυματισμό. Μην τοποθετείτε τα χέρια ή τα πόδια κοντά ή κάτω από περιστρεφόμενα στοιχεία.

1.16. Επιθεωρήστε προσεκτικά την προεπεξεργασμένη περιοχή και αφαιρέστε τις πέτρες, τα ραβδιά, τα κλαδιά, τα μπουκάλια, τα καλώδια και άλλα ξένα αντικείμενα.

1.17. Πάντα να ελέγχετε ότι ο κοχλίας συγκράτησης του καλωδίου είναι χαλαρός και ότι το καλώδιο δεν φοριέται πριν από τη χρήση.

1.18. Πάντο να κόβετε το φως της ημέρας ή σε πολύ καλό τεχνητό φως.

1.19. Στις πλαγιές, πάντα να είστε βέβαιοι ότι θα πετάξετε σταθερά.

1.21. Πάντα να εργάζεστε ομαλά, να μην πηγαίνετε γρήγορα.

1.22. Ποτέ μην χειρίζεστε το μηχάνημα εάν υπάρχει βλάβη στον εξοπλισμό ασφαλείας ή χωρίς εξαρτήματα ασφαλείας.

1.23. Η εργασία σε ανώμαλο έδαφος μπορεί να είναι επικίνδυνη.

1.24. Μην κόβετε σε απότομες πλαγιές με κλίση μεγαλύτερη από 20%.

1.25. Σε επικλινές έδαφος, κόβετε πάντα την πλαγιά, ποτέ κάτω και πάνω.

1.26. Προσέξτε ιδιαίτερα όταν αναστρέφετε την κλίση!

1.27. Όταν ενεργοποιείτε τον ακροδέκτη άκαμπτου γρασιδιού, βεβαιωθείτε ότι τα πόδια σας βρίσκονται σε ασφαλή απόσταση από τα περιστρεφόμενα στοιχεία.

1.28. Μην χρησιμοποιείτε το μηχάνημα όταν είναι γυμνό ή με σανδάλια. Πάντα να εργάζεστε με σφιχτά, κλειστά παπούτσια και μακριά παντελόνια.

1.29. Απενεργοποιήστε τον ασφαλειοδιακόπτη όποτε:

- να απομακρυνθείτε από το μηχάνημα.

- πριν αφαιρέσετε τα στοιχεία που εμπόδισαν τη μηχανή.

- κατά την επιθεώρηση, τον καθαρισμό ή τη λειτουργία του μηχανήματος.

- όταν η μηχανή αρχίζει να δονείται ασυνήθιστα έντονα.

- ελέγξτε αμέσως το μηχάνημα για τυχόν ζημιές μετά από επαφή με ξένο σώμα και βεβαιωθείτε ότι έχουν αφαιρεθεί πριν από τη χρήση.

1.30. Ο χειριστής ή ο χρήστης είναι υπεύθυνος για ατυχήματα, τραυματισμούς σε άλλους ή το περιβάλλον και υλικές ζημιές.

1.31. Ο μηχανισμός κοπής του ασύρματου γρασιδιού είναι σχεδιασμένος έτσι ώστε όλα τα κινούμενα μέρη και το περίβλημα να εξασφαλίζουν ασφαλείς συνθήκες χρήσης. Ο κατασκευαστής δεν είναι υπεύθυνος για ζημιές που προκλήθηκαν ως αποτέλεσμα προσπαθειών αλλαγής της κατασκευής της μηχανής κοπής χόρτου μπαταρίας.

1.32. Για λόγους ασφαλείας, πρέπει να χρησιμοποιείτε μόνο γνήσια ανταλλακτικά ή εξαρτήματα που

συνιστώνται από τον κατασκευαστή.

1.33. Η μη τήρηση αυτών των οδηγιών μπορεί να προκαλέσει ηλεκτροπληξία, πυρκαγιά και / ή σοβαρό τραυματισμό.

2. Λειτουργική περιγραφή και σκοπός.

2.1. Ένα ασύρματο κοπτικό που σχεδιάζεται μόνο για την κοπή χόρτου και ελαφρών ζιζανίων. Δεν πρέπει να χρησιμοποιείται για άλλους σκοπούς, όπως το κόψιμο ή το κόψιμο φραχτών, καθώς αυτό μπορεί να προκαλέσει τραυματισμό ή βλάβη στο μηχάνημα.

2.2. Χρησιμοποιείτε μόνο εξαρτήματα και εξαρτήματα που συνιστώνται από τον κατασκευαστή. Η χρήση άλλων εξαρτημάτων και εξαρτημάτων μπορεί να αυξήσει τον κίνδυνο τραυματισμού ή ζημιάς στο μηχάνημα.

3. Συναρμολόγηση των εξαρτημάτων του κοπτικού γρασιδιού μπαταρίας και θέση σε λειτουργία.

Ορισμένα εξαρτήματα κοπής αποσυναρμολογούνται για να μειωθεί ο όγκος της συσκευασίας κατά τη μεταφορά.

### 3.1. ΤΟΠΟΘΕΤΗΣΗ ΤΟΥ ΠΡΟΣΤΑΤΕΥΤΙΚΟΥ ΚΑΛΥΜΜΑΤΟΣ

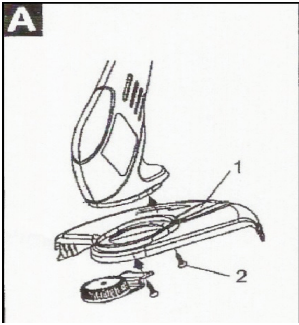

Συνδέστε το κάλυμμα ασφαλείας (6) στη βάση του χλοοκοπτικού χρησιμοποιώντας τις βίδες ρύθμισης και το κατσαβίδι, όπως φαίνεται στο Σχήμα Α  
Προσοχή! Ποτέ μην χρησιμοποιείτε το χλοοκοπτικό χωρίς να εγκαταστήσετε πρώτα το προστατευτικό κάλυμμα.

### 3.2. Εκκίνηση του χλοοκοπτικού

Αν αυτή είναι η πρώτη φορά που χρησιμοποιείται το χλοοκοπτικό, βεβαιωθείτε ότι το καλώδιο αγγίζει ή περνάει το κάλυμμα ασφαλείας.

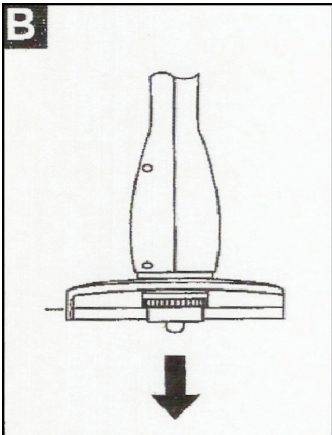

Το καλώδιο πρέπει να κόβεται αυτόματα εάν χαλαρωθεί στο μέγιστο (έξω από το προστατευτικό κάλυμμα). Για να επιτευχθεί το απαιτούμενο μήκος καλωδίου, κρατήστε πατημένο το κουμπί όπως φαίνεται στην εικόνα Β και C.

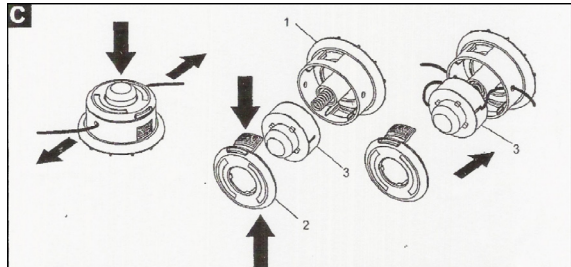

### ΠΡΟΣΟΧΗ:

- Πριν τοποθετήσετε τις μπαταρίες στο εργαλείο, βεβαιωθείτε πάντοτε ότι ο διακόπτης είναι ενεργοποιημένος
  - ενεργοποιείται σωστά και επιστρέφει στη θέση OFF όταν απελευθερώνεται.
- Η χρήση εργαλείου με διακόπτη που δεν λειτουργεί σωστά μπορεί να οδηγήσει σε απώλεια ελέγχου και σοβαρές σωματικές βλάβες.

Παρέχεται ένας μοχλός κλειδώματος για να αποφευχθεί τυχαία έλξη της σκανδάλης του διακόπτη.

Για να ξεκινήσετε το εργαλείο, πιάστε την πίσω λαβή (ο μοχλός ασφάλισης απελευθερώνεται από τη λαβή) και στη συνέχεια τραβήξτε τη σκανδάλη του διακόπτη.

Για να σταματήσετε το εργαλείο, αφήστε τη σκανδάλη του διακόπτη.



Το ψηλό γρασίδι πρέπει να κοπεί σε στρώσεις, όπως φαίνεται στο ΣΧ. Δ

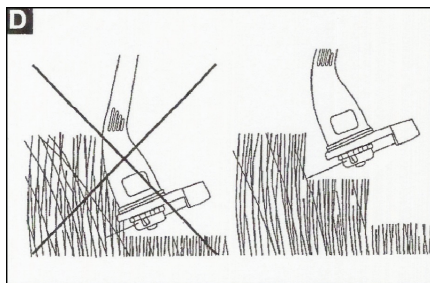

Προσοχή!

Προστατεύστε το χλοοκοπτικό από σκληρές επιφάνειες και τραυματισμούς.

### 3.3 Γωνία και διεύθυνση κοπής Εικ. (E)

#### 3.4 Αντικατάσταση του καρουλίου:

. Απενεργοποιήστε το χλοοκοπτικό.

- Γυρίστε το μηχάνημα ανάποδα.

. Πιέστε το κάλυμμα της κεφαλής του καλωδίου με τα δόντια ασφάλισης. Αφαιρέστε τη τροχαλία και αντικαταστήστε το καλώδιο με ένα καινούριο που δεν υπερβαίνει τα 2 μέτρα σε συνολικό μήκος.

Το καλώδιο πρέπει να τυλιγεται σε διεύθυνση αντίθετη από εκείνη της κεφαλής. Τοποθετήστε τον κύλινδρο στη βάση („κρεβάτι“) της κεφαλής, τραβήξτε έξω ένα μέρος του καλωδίου για να βεβαιωθείτε ότι ο κύλινδρος είναι σωστά τοποθετημένος και, στη συνέχεια, τοποθετήστε το κάλυμμα της κεφαλής, διασφαλίζοντας ότι είναι ασφαλώς ασφαλισμένο από τους συγκρατητήρες.

### 4. Πρακτικές συμβουλές:





4.1. Τηρήστε τους δημοτικούς κανονισμούς για την ώρα που μπορείτε να χρησιμοποιήσετε υπαίθριες μηχανές. Σε ορισμένες χώρες, το τρίψιμο απαγορεύεται το πρωί πριν τις 08.00, μετά το μεσημέρι από τις 14.00 έως τις 16.00 το βράδυ και μετά τις 22.00 το βράδυ, για την προστασία των πολιτών από ανεπιθύμητο θόρυβο.

4.2. Συχνά οι χλοοτάπητες αποτελούνται από χόρτα διαφορετικών ποικιλιών. Το συχνό κούρεμα θα ενισχύσει την ανάπτυξη αυτών των ποικιλιών, οι οποίες σχηματίζουν πυκνές τούφες και ισχυρές ρίζες. Εάν κοκκινίζετε σπάνια το γκαζόν σας, θα ενισχύσετε και θα βελτιώσετε την ανάπτυξη των ψηλών χόρτων και των ζιζανίων. Το κανονικό ύψος του γρασιδιού είναι περίπου 4-5 cm. Είναι καλή ιδέα να σχεδιάσετε τη συχνότητα κοπής σας ώστε να μπορείτε να κόψετε το 1/3 τουλάχιστον του συνολικού ύψους του γρασιδιού με μία τομή. Αν δεν υγραίνετε το γκαζόν σας, μην κόβετε το γκαζόν σε απόσταση μικρότερη από 4 εκατοστά, καθώς θα υποστεί βλάβη εάν στεγνώσει.

4.3. Κατά τη λειτουργία σε ιδιαίτερα δύσκολες συνθήκες, προσέξτε να μην υπερφορτώσετε τον κινητήρα. Όταν ο κινητήρας είναι υπερφορτωμένος, η ταχύτητα του κινητήρα πέφτει και ο θόρυβος του αλλάζει. Σε αυτήν την περίπτωση, σταματήστε, αφήστε το μοχλό τροφοδοσίας (1) και ρυθμίστε υψηλότερο ύψος κοπής. Διαφορετικά, η παραγωγικότητα μειώνεται και μπορεί να καταστραφεί το μηχάνημα.

4.4. Κατά το κούρεμα κοντά στις άκρες, προσέξτε να μην συνδέσετε ξένα αντικείμενα με το τρίψιμο.  
4.5. Η απόδοση κοπής εξαρτάται από την πυκνότητα, την υγρασία, το μήκος του γρασιδιού, καθώς και το ύψος κοπής. Η απόδοση κοπής μειώνεται όταν το τρίψιμο είναι συχνά ενεργοποιημένο και απενεργοποιημένο κατά τη διάρκεια της κοπής. Για να βελτιστοποιήσετε την απόδοση κοπής, συνιστάται να κόβετε πιο συχνά, να αυξάνετε το ύψος κοπής και να λειτουργείτε με μέτρια ταχύτητα.

5. Συντήρηση, συντήρηση και αποθήκευση.

**ΠΡΟΣΟΧΗ!** Όταν το μηχάνημα είναι απενεργοποιημένο, το καλώδιο συνεχίζει να περιστρέφεται για λίγο! Πριν ξεκινήσετε να εργάζεστε στο μηχανισμό κοπής, περιμένετε μέχρι ο κινητήρας να περιστραφεί και το καλώδιο να σταματήσει τελείως!

Ποτέ μην προσπαθήσετε να σταματήσετε την περιστροφή του καλωδίου!

Να φοράτε πάντα προστατευτικά γάντια όταν εκτελείτε δραστηριότητες κοντά στο καλώδιο!

Ακολουθήστε τις διαδικασίες συντήρησης σε τακτική βάση για να εξασφαλίσετε τη μακροχρόνια και αξιόπιστη χρήση του μηχανήματος κοπής. Ελέγχετε περιοδικά για εμφανή ελαττώματα, όπως χαλαρά ή κατεστραμμένα μαχαίρια και χαλαρές συνδέσεις κοχλίων. Βεβαιωθείτε ότι τα καλύμματα και ο εξοπλισμός ασφαλείας είναι σε καλή κατάσταση λειτουργίας και έχουν εγκατασταθεί σωστά.

5.1. Καθαρισμός.

Είναι πιο εύκολο να καθαρίσετε το trimmer αμέσως μετά το κούρεμα. Μετά την εργασία, καθαρίστε προσεκτικά τη μηχανή με μια μαλακή βούρτσα και ένα πανί. Μην χρησιμοποιείτε νερό ή / και διαλύτες και απορρυπαντικά. Αφαιρέστε τυχόν συντρίμια από το γρασίδι, ειδικά τις σπές εξαερισμού. Τοποθετήστε το μηχάνημα στο πλάι και καθαρίστε την περιοχή του καλωδίου. Να φοράτε πάντα γάντια ασφαλείας! Αφαιρέστε τυχόν κολλώδη σωματίδια με ξύλινα ή πλαστικά κορμούς.

5.2. Πάντοτε καθαρίζετε το τρίψιμο προσεκτικά όταν το αφήνετε για μεγαλύτερη διάρκεια αποθήκευσης. Ειδικά το χειμώνα.

6. Βλάβες και τρόποι για τη διόρθωσή τους.

Ο παρακάτω πίνακας δείχνει συμπτώματα δυσλειτουργίας και πώς μπορείτε να βοηθήσετε τον εαυτό σας εάν το trimmer σας σταματήσει να λειτουργεί σωστά. Εάν δεν μπορείτε να βρείτε και να διορθώσετε το πρόβλημα ακολουθώντας τις οδηγίες στον πίνακα, επικοινωνήστε με έναν Εξουσιοδοτημένο Επισκευαστή Ryder. Προσοχή: Σταματήστε τον κοπτήρα πριν ξεκινήσετε την αντιμετώπιση προβλημάτων!

Δυσλειτουργίες	Λόγοι	Αφαίρεση
Το τρίψιμο δεν αρχίζει να λειτουργεί.	Η μπαταρία δεν είναι φορτισμένη.	Ελέγξτε την μπαταρία. Αν χρειαστεί, φορτίστε.
Ο κινητήρας ενεργοποιείται αλλά το καλώδιο δεν περιστρέφεται.	Το τρίψιμο είναι σε ψηλό χορτάρι.	Κατά την πρώτη εκκίνηση, τοποθετήστε πάντα το trimmer σε χαμηλότερο γρασίδι.
	Το τρίψιμο μπορεί να χρωματίζεται και το καλώδιο να εμποδίζεται.	Αποσυνδέστε και ελέγξτε. Φοράτε γάντια ασφαλείας και καθαρίστε και απελευθερώστε το καλώδιο.
Το μηχανήμα χάνει ισχύ	Η μπαταρία είναι χαμηλή	Ελέγξτε την μπαταρία. Αν χρειαστεί, φορτίστε.
Ασυνήθιστο θόρυβο.	Η βίδα του καλωδίου ή οι συνδετήρες χαλαρώνουν.	Σφίξτε τα εξαρτήματα.
Ισχυροί κραδασμοί.	Περιστρεφόμενο και κατεστραμμένο καρούλι καλωδίου.	Σταματήστε αμέσως το trimmer και αντικαταστήστε το καλώδιο σε ένα εξειδικευμένο εργαστήριο.
Ανόμοια κοπή. Ο κινητήρας λειτουργεί σκληρά και επιβραδύνει.	Το γρασίδι είναι πολύ ψηλό.	Αυξήστε το ύψος κοπής.
	Το καλώδιο είναι φθαρμένο.	Αλλάξτε το καλώδιο.
	Το τρίψιμο μπορεί να χρωματίζεται και να εμποδίζεται.	Εξετάστε το εργαλείο κοπής κάτω και καθαρίστε το. Να φοράτε πάντα γάντια ασφαλείας.
	Το καλώδιο ενδέχεται να μην έχει εγκατασταθεί σωστά.	Ελέγξτε το.

Αν είναι απαραίτητο, είναι καλύτερο να επισκευάσετε το trimmer σας από ένα εξειδικευμένο κατάστημα επισκευών RAIDER, όπου χρησιμοποιούνται μόνο αυθεντικά ανταλλακτικά. Αυτό εξασφαλίζει την ασφαλή λειτουργία τους.

## 7. Προστασία του περιβάλλοντος.

Για την προστασία του περιβάλλοντος, το ηλεκτρικό εργαλείο, τα εξαρτήματα και οι συσκευασίες πρέπει να ανακυκλώνονται κατάλληλα για να επαναχρησιμοποιηθούν οι πολύτιμες πρώτες ύλες που περιέχονται σε αυτό.



Μην πετάτε τα ηλεκτρικά εργαλεία στα οικιακά απορρίμματα! Σύμφωνα με την οδηγία της ΕΕ 2012/19 / ΕΚ για τα ηλεκτρικά και ηλεκτρονικά μηχανήματα στο τέλος του κύκλου ζωής τους και την έγκριση και, ως εθνική νομοθεσία, ηλεκτρικά εργαλεία που δεν μπορούν πλέον να χρησιμοποιηθούν πρέπει να συλλέγονται ξεχωριστά και να υπόκεινται σε κατάλληλη ανακύκλωση για την ανάκτηση αυτών που περιέχουν παίρνουν μέσα τους πολύτιμες πρώτες ύλες.

**EXPLODED VIEW & SPARE PARTS LIST OF BRUSH CUTTER RDP-SCBC20**

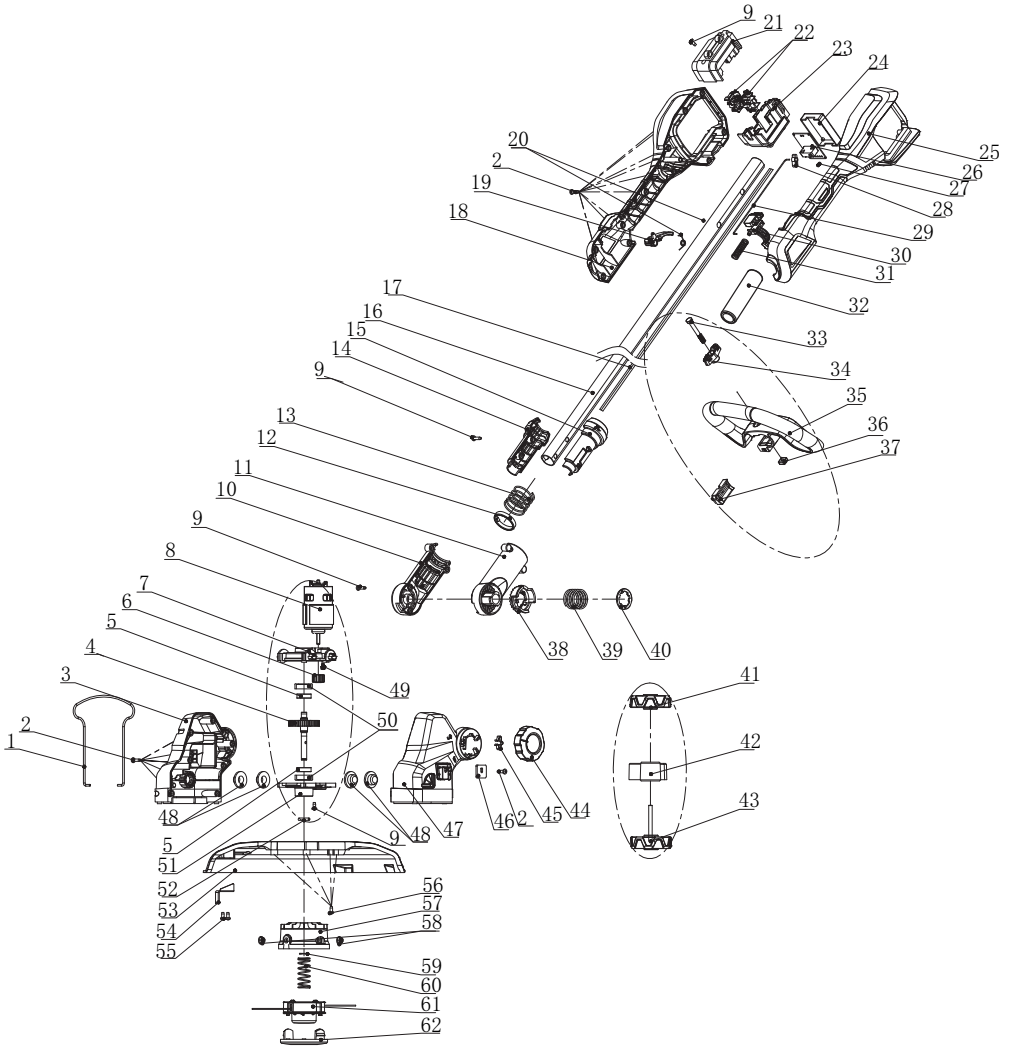

32	Sponge tube
31	Switch spring
30	Self-locking switch
29	Steel wire
28	Rocker
27	Screw
26	Control panel
25	Handle cover
24	control box
23	Bracket holde
22	ISC Support
21	Bracket holde
20	Torsion sprin
19	Start switch
18	Handle Cover
17	wire
16	Aluminum tube
15	Pull-up sleeve Base
14	Pull-up sleeve Cove
13	Steering spri
12	Locating ring
11	Rotating arm cove
10	Rotating arm base
9	Screw
8	M0tor
7	Gearbox base
6	Motor tooth
5	699z Bearing
4	Big gear
3	Case cover
2	Screw
1	Flower holder

62	Grass cover
61	Reel accessories
60	Grass head spring
59	Retaining ring
58	rivet
57	Grass head bas
56	Screw
55	Screw
54	Cutting blade
53	Safety mask
52	Cylindrical pin
51	Gear box cover
50	3Bearing washer
49	Screw
48	Shock absorber
47	Chassis bottom
46	Case buckle
45	Shrapnel
44	Lock cover
43	Wheel
42	Wheel bracket
41	Wheel
40	Press plate
39	Angle adjustment sprin
38	Adjustment tooth
37	Side handle side cover
36	Nut
35	Secondary handle
34	Secondary handle kno
33	Bolt



## DECLARATION OF CONFORMITY

### Cordless Brush Cutter RDP-SCBC20

Euromaster Import Export Ltd., Address: Sofia 1231, Bulgaria, 246 Lomsko shausse Blvd.

- (BG) Декларираме на собствена отговорност, че този продукт е в съответствие със следните стандарти и разпоредби:
- (GB) We declare under our sole responsibility that this product is in conformity and accordance with the following standards and regulations:
- (D) Der Hersteller erklärt eigenverantwortlich, dass dieses Produkt den folgenden Standards und Vorschriften entspricht:
- (NL) Wij verklaren onder onze volledige verantwoordelijkheid dat dit product voldoet aan, en in overeenstemming is met, de volgende standaarden en reguleringen:
- (F) Nous déclarons sous notre seule responsabilité que ce produit est conforme aux standards et directives suivants:
- (E) Declaramos bajo nuestra exclusiva responsabilidad que este producto cumple con las siguientes normas y estándares de funcionamiento:
- (P) Declaramos por nossa total responsabilidade que este produto está em conformidade e cumpre as normas e regulamentações que se seguem:
- (I) Dichiariamo, sotto la nostra responsabilità, che questo prodotto è conforme alle normative e ai regolamenti seguenti:
- (S) Vi garanterar på eget ansvar att denna produkt uppfyller och följer följande standarder och bestämmelser:
- (FIN) Vakuutamme yksinomaan omalla vastuullamme, että tämä tuote täyttää seuraavat standardit ja säädökset:
- (N) Vi erklærer under vårt eget ansvar at dette produktet er i samsvar med følgende standarder og regler:
- (DK) Vi erklærer under eget ansvar, at dette produkt er i overensstemmelse med følgende standarder og bestemmelser:
- (H) Felelosségünk teljes tudatában kijelentjük, hogy ez a termék teljes mértékben megfelel az alábbi szabványoknak és előírásoknak:
- (CZ) Na naši vlastní zodpovednosť prohlašujeme, že je tento výrobek v souladu s následujícími standardy a normami:
- (SK) Vyhlasujeme na našu výhradnú zodpovednosť, že tento výrobok je v zhode a súlade s nasledujúcimi normami a predpismi:
- (SLO) S polno odgovornostjo izjavljamo, da je ta izdelek v skladu in da odgovarja naslednjim standardom ter predpisom:
- (PL) Deklarujemy na własną odpowiedzialność, że ten produkt spełnia wymogi zawarte w następujących normach i przepisach:
- (LT) Prisiimdami visa atsakomybe deklarujame, kad šis gaminy atitinka žemiau paminetus standartus arba nuostatus:
- (LV) Apgalvojam ar visu atbildību, ka šis produkts ir saskaņā ar atbilst sekojošiem standartiem un nolikumiem:
- (EST) Deklareerime meie ainuvastutusel, et see toode on vastavuses ja kooskõlas järgmistega standardite ja määrustega:
- (RO) Declaram prin aceasta ca răspunderea deplină a produsului acesta este En conformitate cu următoarele standarde sau directive:
- (HR) Izjavljujemo pod vlastitom odgovornošću da je strojem ukladan sa slijednim standardima ili standardiziranim dokumentima i u skladu sa odredbama:
- (RUS) Под свою ответственность заявляем, что данное изделие соответствует следующим стандартам и нормам:
- (UA) На свою власну відповідальність заявляємо, що дане обладнання відповідає наступним стандартам і нормативам:
- (GR) Δηλώνουμε υπεύθυνα ότι το προϊόν αυτό συμφώνει και τηρεί τους παρακάτω κανονισμούς και πρότυπα:
- (MK) Ние под наша лична одговорност дека овој производ е во согласност со следните стандарди и регулативи:

L<sub>WA</sub>: 96 dB (A)

EN 60335-1:2012+A13:2017

EN 50636-2-91:2014

EN 55014-1:2017

EN 55014-2:2015

2006/42/EU, 2014/30/EU, 2000/14/EU

Place&Date of Issue:

Sofia, Bulgaria

25.10.2019

Brand Manager:

Krasimir Petkov





## ЕО ДЕКЛАРАЦИЯ ЗА СЪОТВЕТСТВИЕ

Евромастер Импорт Експорт ООД  
Адрес: София 1231, България, "Ломско шосе" 246.

Продукт: Коса акумулаторна  
Запазена Марка: RAIDER  
Модел: RDP-SCBC20

е проектиран и произведен в съответствие със следните директиви:

2006/42/ЕО на Европейския парламент и на Съвета от 17 май 2006 година относно машините

2014/30/ЕС на европейския парламент и на съвета от 26 февруари 2014 година за хармонизиране на законодателствата на държавите членки относно електромагнитната съвместимост.

2000/14/ЕС на Европейския парламент и на Съвета от 8 май 2000г. за сближаване на законодателствата на държавите-членки във връзка с шумовите емисии на съоръжения, предназначени за употреба извън сградите.

Шумови емисии съгласно EN ISO 3744:2010.

Измерено ниво на звукова мощност:  $L_{pA} = 93.5\text{dB(A)}$   
Гарантирано ниво на звукова мощност  $L_{WAd} = 96\text{dB(A)}$   
Нотифициран орган: 0036  
TÜV SÜD Industrie Service GmbH  
Westendstraße 199 80686 MÜNCHEN Germany

и отговаря на изискванията на следните стандарти:

EN 60335-1:2012+A13:2017  
EN 50636-2-91:2014  
EN 55014-1:2017  
EN 55014-2:2015

Място и дата на издаване:  
София, България  
25.10.2019

„ЕВРОМАСТЕР  
ИМПОРТ - ЕКСПОРТ  
ООД

Бранд мениджър:

Красимир Петков



EC DECLARATION OF CONFORMITY

Euromaster Import Export Ltd.  
Address: Sofia 1231, Bulgaria, 246 Lomsko shausse Blvd.

Product: Cordless Brush Cutter  
Trademark: RAIDER

Model: RDP-SCBC20

is designed and manufactured in conformity with following Directives:

2006/42/EC of the European Parliament and the Council dated  
17-th May 2006 on machinery

2014/30/EU of the european parliament and of the council of 26 February 2014 on the  
harmonisation of the laws of the Member States relating to electromagnetic compatibility

2000/14/EC of the European Parliament and of the Council of 08 May 2000  
relating to the noise emission in the environment by equipment for use outdoors;  
Noise emission according to standart EN ISO 3744:2010.

Measured sound power level: LpA = **93.5dB(A)**  
Guaranteed sound power level LwAd = **96dB(A)**

Notified body: 0036

**TÜV SÜD Industrie Service GmbH**  
**Westendstraße 199 80686 MÜNCHEN Germany**

and fulfils requirements of the following standards:

**EN 60335-1:2012+A13:2017**  
**EN 50636-2-91:2014**  
**EN 55014-1:2017**  
**EN 55014-2:2015**



Place&Date of Issue:

Sofia, Bulgaria

25.10.2019

Brand Manager:

Krasimir Petkov



## DECLARAȚIE DE CONFORMITATE

Euromaster Import Export Ltd.

Adresa: Sofia 1231, Bulgaria, 246 Lomsko shausse Blvd.

Produs: Motocoasa cu acumulator

Trademark: RAIDER

Model: RDP-SCBC20

este proiectat și fabricat în conformitate cu următoarele directive Directivelor:

Directiva 2006/42/CE a Parlamentului European și a Consiliului din 17 mai 2006 privind echipamentele tehnice;

Directiva 2014/30/EU a Parlamentului European și a Consiliului din 26 February 2014 privind compatibilitatea electromagnetă;

Directiva 2000/14/CE a Parlamentului European și a Consiliului din 8 mai 2000 privind apropierea legislațiilor statelor membre referitoare la zgomotul emis de echipamentele utilizate în exterior.

Măsurat nivelul puterii sonore: 93.5 dB (A)

Nivelul puterii sonore garantat este mai mic de  $L_{WA}$ : 96 dB (A)

Organismul notificat:

Notified body: 0036

**TÜV SÜD Industrie Service GmbH**

**Westendstraße 199 80686 MÜNCHEN Germany**

este în conformitate cu următoarele standarde:

**EN 60335-1:2012+A13:2017**

**EN 50636-2-91:2014**

**EN 55014-1:2017**

**EN 55014-2:2015**



Locul și Data apariției:

Sofia, Bulgaria

25.10.2019

Brand Manager:

Krasimir Petkov



# Съдържание и обхват на търговската гаранция

Машините „RAIDER“ са конструирани и произведени съгласно действащите в Република България нормативни документи и стандарти за съответствие с всички изисквания за безопасност.

Търговската гаранция, която „Евромастер Импорт-Експорт“ ООД дава за територията на Република България е както следва:

- 36 месеца за всички електроинструменти от серията Raider Pro, Raider Industrial;
- 36 месеца за физически лица - електроинструменти от сериите Raider Garden Tools, Raider Power Tools ;
- 12 месеца за юридически лица - електроинструменти от сериите Raider Garden Tools и Raider Power Tools, Raider Pneumatic

Търговската гаранция е валидна при предоставяне на гаранционна карта попълнена правилно в момента на закупуване на машината и фискален касов бон или фактура. Гаранционната карта трябва да съдържа модел, серийн номер, име подпис и печат на търговеца продал машината, подпис от страна на клиента, че е запознат с гаранционните условия и датата на покупката. Непопълнени или подправени гаранционни карти са невалидни. За рекламация се приемат само добре почиствени машини в оригинална кутия и пълна окомплектовка!

Машините трябва да се използват само по предназначение и в съответствие с инструкцията за употреба.

За да се гарантира безопасната работа е необходимо клиента да се запознае добре с инструкциите за употреба на машината, правилата за безопасност при работа с нея и конкретното и предназначение. Машината изисква периодично почистване и подходяща поддръжка.

Гаранцията не покрива:

- износване на цветното покритие на машината;
- части и консумативи, които подлежат на износване, причинено от ползването като например: прес и масло, четки, водачи, опорни ролици, тампони, гумени маншони, задвижващи ремъци, спирачки, гъвкав вал с жило, лагери, семеринги, бутало с ударник на такеи и др.;
- допълнителни аксесоари и консумативи като: ръкохватки, струйник, средта, дискове за рязане, секачи ножове, вериги, шкурки, ограничителни, полир-шайби, патронници (захвати и държачи на режещия инструмент), макарата за корда и самата корда за косачки и др.;
- стопански електрически предпазители и крушки;
- механични повреди на корпуса и всички външни елементи на изделието, включително декоративни;
- предпазители за очи, предпазители за режещи инструменти, гумирани плочи, закопчалки, линеали и др.;
- захранващ кабел и щепсел;
- цялостните повреди на инструментите, причинени от природни бедствия, като пожари, наводнения, земетресения и др.; Отпадане на гаранцията. Фирма „Евромастер ИЕ“ ООД не е отговорна за повреди причинени от трети лица, като „Електрозабдителни дружества“, повреди от външен характер, като токови удари, нестандартни захранващи напрежения и има правото да откаже гаранционно обслужване при:
- несъответстващ (или непълнопълнен) серийн номер на изделието с този попълнен на гаранционната карта;
- залепен или липсващ идентификационен етикет на машината;
- повреди възникнали при транспорт, неправилно съхранение и монтаж на машината;
- направен опит за неотризирана сервизна намеса в неупълномощена сервизна база;
- повреди, които са причинени в следствие на неправилна употреба (неспазване инструкцията за експлоатация) на машината от страна на клиента или трети лица;
- повреди причинени в резултат на използването на машината в друга среда освен препоръчаната от производителя (влажност, температура, вентилация, напрежение, запрашеност и др.);
- повреди, причинени от попадане на външни тела в машината;
- повреди, причинени в следствие на небрежно боравене с машината;
- повреда на ротор или статор, изразяваща се в спелване между тях, следствие на сполвяване на изолациите, причинено от продължително претоварване;
- повреда на ротор или статор причинена от претоварване или нарушена вентилация, изразяваща се в промяна на цвета на колектора или намотите;
- липсващ защитни дискове, опорни плотове или други компоненти които са част от конструкцията на инструмента и са предназначени за осигуряване на безопасната му и правилна експлоатация;
- захранващият кабел на инструмента е удължаван или подменян от клиента;
- повредата е причинена от претоварване или липса на вентилация, недостатъчно или неправилно смазване на движещите се компоненти на изделието - в това число всички пневматични инструменти от серията Raider Pneumatic, за които е нужно специално масло (пневматично)
- износване или блокирани лагери поради претоварване, продължителна работа или прах;
- разбита лагерна втулка;
- разбито лагерно гнездо от блокиран лагер или разбита втулка;
- нарушаване целостта на зъбите на зъбни предавки (ступени, износени);

- разбито шпонково или резбово съединение;
- повреда в елктрон или електронно управление причинена от прах или счупване;
- повредена редукторна кутия (лава) причинено от застопоаряващия механизъм;
- поява на необичайна хлабина между бутало и цилиндър в резултат на претоварване, продължителна работа или прах;
- затягане между бутало и цилиндър в резултат на претоварване, продължителна работа или прах;
- повредено центробежно колело и спирачка (променен цвят) – дължи се на работа с блогирана спирачка; Срокът за отремонтване на приети в сервиза машини е в рамките на един месец.
- Сервизите не носят отговорност за машини, не потърсени от собствениците им един месец след законен срок за ремонт! Законната гаранция е съгласно изискванията на ЗЗП.
- Независимо от търговската гаранция продавачът отговаря за липсата на съответствие на потребителската стока с договора за продажба съгласно гаранцията по чл. 112 – 115.

Чл. 112. (1) При несъответствие на потребителската стока с договора за продажба потребителят има право да предяви рекламация, като поиска от продавача да приведе стоката в съответствие с договора за продажба. В този случай потребителят може да избира между извършване на ремонт на стоката или замяната ѝ с нова, освен ако това е невъзможно или избраният от него начин за обезщетение е непропорционален в сравнение с другия.

(2) Смята се, че даден начин за обезщетяване на потребителя е непропорционален, ако неговото използване налага разходи на продавача, които в сравнение с другия начин на обезщетяване са неразумни, като се вземат предвид:

1. стойността на потребителската стока, ако нямаше липса на несъответствие;
  2. значимостта на несъответствието;
  3. възможността да се предложи на потребителя друг начин на обезщетяване, който не е свързан със значителни неудобства за него.
- Чл. 113. (1) Когато потребителската стока не съответства на договора за продажба, продавачът е длъжен да я приведе в съответствие с договора за продажба.

(2) Приведянето на потребителската стока в съответствие с договора за продажба трябва да се извърши в рамките на един месец, считано от предявяването на рекламацията от потребителя.

(3) След изтичането на срока по ал. 2 потребителят има право да развали договора и да му бъде възстановена заплатената сума или да иска намаляване на цената на потребителската стока съгласно чл. 114.

(4) Приведянето на потребителската стока в съответствие с договора за продажба е безплатно за потребителя. Той не дължи разходи за експедиране на потребителската стока или за материали и труд, свързани с ремонта ѝ, и не трябва да понася значителни неудобства.

(5) Потребителят може да иска и обезщетение за претърпените вследствие на несъответствието вреди.

Чл. 114. (1) При несъответствие на потребителската стока с договора за продажба и когато потребителят не е удовлетворен от решаването на рекламацията по чл. 113, той има право на избор между една от следните възможности:

1. разваляне на договора и възстановяване на заплатената от него сума;
  2. намаляване на цената.
- (2) Потребителят не може да претендира за възстановяване на заплатената сума или за намаляване цената на стоката, когато търговецът се съгласи да бъде извършена замяна на потребителската стока с нова или да се поправи стоката в рамките на един месец от предявяване на рекламацията от потребителя.
- (3) Търговецът е длъжен да удовлетвори искане за разваляне на договора и да възстанови заплатената от потребителя сума, когато след като е удовлетворил три рекламации на потребителя чрез извършване на ремонт на една и съща стока, в рамките на срока на гаранцията по чл. 115, е налице следваща поява на несъответствие на стоката с договора за продажба.

(4) Потребителят не може да претендира за разваляне на договора, ако несъответствието на потребителската стока с договора е незначително.

Чл. 115. (1) Потребителят може да упражни правото си по този раздел в срок до две години, считано от доставянето на потребителската стока.

(2) Срокът по ал. 1 спира да тече през времето, необходимо за поправка или замяната на потребителската стока или за постигане на споразумение между продавача и потребителя за решаване на спора.

(3) Упражняването на правото на потребителя по ал. 1 не е обвързващо с никаква друг срок за предявяване на иск, различен от срока по ал. 1.

# ГАРАНЦИОННА КАРТА

МОДЕЛ.....

СЕРИЕН № .....

СРОК .....

*(за подробности виж гаранционните условия)*

№, дата на фактура / касов бон.....

## ДАНИИ ЗА КУПУВАЧА

ИМЕ/ФИРМА .....

*(попълва се от служителя)*

АДРЕС.....

*(попълва се от служителя)*

ПОДПИС НА КУПУВАЧА.....

*(запознат съм с гаранционните условия и правилата за експлоатация, изделието е в техническа изправност и окомплектовка)*

## ДАНИИ ЗА ПРОДАВАЧА

ИМЕ/ФИРМА .....

*(попълва се от служителя)*

АДРЕС .....

*(попълва се от служителя)*

ДАТА/ПЕЧАТ .....

## СЕРВИЗЕН ПРОТОКОЛ

Применен протокол	Дата на приемане	Описание на дефекта	Дата на предаване	Подпис

Централен сервиз: София, бул: "Ломско шосе" 246, тел.: 0700 44 155 (безплатен за цялата страна)

Elektroinstrumenti „RAIDER” su konstruisani i proizvedeni u saglasnosti sa normativnim dokumentima i standardima u skladu sa svim zahtevima za bezbednost koji važe na teritoriji Srbije

## Sadržaj i obuhvat trgovačke garancije

### Uslovi garancije

Garantni rok na teritoriji Srbije je: ..... godine i teče od datuma kupovine elektrouredjaja.

Kupac-korisnik elektrouredjaja ima pravo na besplatnu popravku u osiguranom garantnom periodu, ako je garantni list popunjen ispravno potpisan i pečatiran od strane prodavca koji je uređaj prodao, potpisan od strane kupca kojim potvrđuje da je upoznat sa uslovima garancije i fiskalni račun kojim potvrđuje datum kupovine uređaja.

Za popravku i reklamaciju se primaju samo dobro očišćene mašine!

Popravka kvara priznatog sa naše strane u garantnom roku se izvršava na sledeći način: po našem izboru mi popravljamo pokvareni uređaj besplatno ili ga menjamo za nov i garantni rok se ne obnavlja.

Uređaj treba da se koristi strogo po instrukcijama navedenim u uputstvu za upotrebu.

Za bezbedan rad sa elektrouređajem neophodno je da kupac pre početka upotrebe aparata pažljivo pročita uputstvo za upotrebu, zatim uputstvo za bezbednost pri radu i naravno da koristi uređaj za to za šta je neamenjen. Uređaj zahteva periodično čišćenje i adekvatno održavanje .

### Garancija ne pokriva:

- ishabanu boju elektroaparata
- delovi i potrošni materijal koji podleže habanju prilikom upotrebe kao što su: grejs, ulje, četke, valjci, i dr.
- dodatni pribor i potrošni materijal kao što: rukohvati, baterije, kutije, dodatci za napajanje, svrdla, diskovi za sečenje, noževi, lanci, šmirgle, graničnici, kabli i dr.
- električni osigurači i sijalice
- mehanička oštećenja na telu aparat, dekorativni elementi na aparatu, štitnici za oči, štitnici za dodatke za sečenje, gumene ploče, učvršćivači, lenjiri, kabal i utičnica.
- celokupna oštreenja aparata nasatala kao posrdica požara, poplava, zemljotresa i dr.

### Otkaz garancije

Pravo da otkáže popravku (remont) u garantnom roku ima u sledećim slučajevima:

- Neodgovarajući (ili ne popunjen) serijski broj proizvoda u poredjenju sa serijskim brojem koji je upisan na garantni list
- Identifikaciona nalepnica proizvoda je izbrisana ili je nema.
- Ako je neko iz neovlašćenog servisa već pokušao da popravi aparat.
- Kvar je nastao kao posledica nepravilne upotrebe aparata ( nisu poštovane instrukcije navedene u uputstvu za upotrebu) ot strane kupca ili drugih lica.
- Oštećenja su nastala usled nemarne upotrebe aparata.
- Oštećenje rotora ili statora u vidu slepljivanja nastala kao posledica topljenja izolacije a prouzrokovana prekomernom upotrebom aparata.
- Oštećenje rotora ili statora posledica preopterećenja ili oštećenog sistema za ventilaciju koja se manifestuje ravnomernim potamnjivanjem kolektora ili zavojnica.
- Nedostaju zaštitni diskovi, ili drugi delovi uređaja koji su deo konstrukcije aparata i imaju za cilj da osiguraju bezbedan rada sa aparatom prilikom pravilne upotrebe.
- Kabal za napajanje aparata je produžavan ili menjan od strane kupca.
- Šteta naneta preopterećenjem, zbog nedostatka ventilacije ili nedovoljnog podmazivanja pokretnih komponenti.
- Sklonjeni lageri zbog preopterećenja ili dugotrajne upotre.

Rok za popravku uređaja koji je primljen u servis je 45 dena.

Ovlašćeni servis ne snosi odgovornost za aparate koje vlasnik nije došao da preuzme mesec dana nakon isteka zakonskog roka za popravku!



# RAIDER

SC EUROMASTER SRL  
STR.HORIA,CLOSCA SI CRISAN,NR.5,HALA 3,OTOPENI, ILFOV TEL/  
FAX:021.351.01.06

## CERTIFICAT DE GARANTIE

Nr. \_\_\_\_\_ din \_\_\_\_\_

Denumirea produsului \_\_\_\_\_

Seria de fabricatie a produsului \_\_\_\_\_

Caracteristici tehnice \_\_\_\_\_

Garantie comerciala : PODUS HOBBY.Termen de garantie: ..... luni de la data vanzarii  
catre consumatorii casnici (pentru toata gama RAIDER).

Durata medie de utilizare: 3 ani

Vandut prin societatea \_\_\_\_\_ din localitatea

\_\_\_\_\_ str. \_\_\_\_\_ nr. \_\_\_\_\_ cu

factura nr. \_\_\_\_\_ din \_\_\_\_\_

Cumparator \_\_\_\_\_

Data cumpararii produsului \_\_\_\_\_

### **Garantia presupune repararea gratuita a defectelor datorate producatorului, in cadrul termenului de garantie**

1. Vanzatorul care comercializeaza produsul are obligatia sa faca demonstratia de functionare a produsului si sa explice consumatorului modul de utilizare al acestuia, in cazul in care consumatorul solicita acest lucru.

2. Produsul defect va fi receptionat de catre unitatea de service de care apartine care va efectua diagnosticarea defectului.

3. Unitatea de service are obligatia de a efectua diagnosticarea, expertizarea si depanarea, in perioada de garantie, gratuit, in cel mult 15 zile de la data inregistrarii reclamatiei consumatorului. In cazul in care produsul nu poate fi reparat, el va fi inlocuit imediat dupa ce se constata imposibilitatea folosirii acestuia, cu un produs similar, acordandu-se un nou termen de garantie care va curge de la data preschimbării produsului sau i se va restitui beneficiarului contravaloarea produsului. Agentul economic are aceleasi obligatii pentru produsul inlocuit ca si pentru produsul vandut initial.

4. Durata termenului de garantie se prelungeste cu termenul scurs de la data la care consumatorul a reclamat defectarea produsului, pana la data repunerii in functiune a acestuia, acest fapt fiind in scris in certificatul de garantie de catre unitatea de service care a executat reparatia.

5. Pentru a beneficia de garantie, cumparatorul are obligatia de a respecta instructiunile de utilizare/ intretinere predate de vanzator o data cu produsul si de a nu permite interventii asupra produsului din partea unor persoane neautorizate sa acorde service.

6. In cazul unor defectiuni aparute in cadrul termenului de garantie, cumparatorul se va prezenta la unitatea de service cu bonul/factura de cumparare, certificatul de garantie si reclamația referitoare la deficiențele produsului.

7. Vanzatorul este obligat fata de consumator, pentru produsul reclamat in cadrul termenului de garantie, sa asigure si sa suporte toate cheltuielile pentru repararea sau inlocuirea acestuia, precum si cheltuielile de diagnosticare, expertizare, ambalare si transport.

8. Producatorul si vanzatorul sunt exonerati de obligatiile lor privind garantia, daca defectiunea s-a produs din cauza nerespectării de catre consumator a instructiunilor de utilizare, intretinere, manipulare, transport, depozitare, cuprinse in documentatia care insoteste produsul.

9. Vanzatorul este obligat sa asigure repararea sau inlocuirea gratuita a produsului dupa expirarea termenului de garantie, in cazul in care defectiunea s-a datorat unor vicii ascunse, confirmate prin expertize tehnice efectuate de un organism neutru, aparute in cadrul duratei medii de utilizare a acestuia, caz in care cheltuielile aferente vor fi suportate de vanzator.

### **10. ATENTIE! RESPECTATI INTOCMAI INSTRUCIUNILE DIN MANUALUL DE UTILIZARE A PRODUSULUI!**

11. La expirarea perioadei de garantie (postgarantie) depanarea produsului se va efectua contra cost, la solicitarea clientului.

12. La efectuarea unor lucrari de service pentru lucrarea de remediere a defectului, in cazul in care lucrarea nu necesita utilizarea de piese de schimb, prestatorul va acorda pentru lucrare obligatoriu o garantie de cel putin 3 luni.

13. Lista unitatilor de service este mentionata in prezentul certificat de garantie.

## LISTA CENTRELOR SERVICE AUTORIZATE

- SC Stefan Alex SRL- Str.Parcului Bl.K4,ScE,Ap.1, Calarasi , Tel : 0735.199.024
- ABC International SRL - Str.Babadag nr.5,Bloc1Sc.A parter,Tulcea; Tel : 0240.518.260
- Euro 94 SRL - Sos.Chitilei 60A sect1, Bucuresti ; Tel : 021.668.72.60
- SC Viva Metal Decor SRL- STR. ALBESTI NR. 10 ( IN INCINTA FOSTEI AUTOBAZE ZENIT), Curtea de Arges; Tel : 0722.531.168 / 0732.148.633
- SC BUFFALO COM SRL – Sos Transilvaniei , Nr 17-19 , Oradea ; Tel: 0749.217.717
- SC AZIF COM SRL- Piata Chiriac Magazinul Universal, Craiova,Judetul Dolj, tel.0788.419.858,fax 0251.522.131
- SC GUMSERVICE SRL, Miercurea Ciuc, Str. George Cosbuc Nr. 14, TEL. 0266371183
- SC ADA TRADING SRL Calea Bucurestilor nr.64, bloc C1-3, Otopeni Ilfov.Tel/fax 0213504379
- SC TEHNO HOBY SRL strada Erou Bucur.nr.9, Piatra Neamt, judetul Neamt;Tel.0233236333, Fax.0233222026
- SC BASAROM COM SRL, Sos Alexandriei , Nr. 6A, Bragadiru, Ilfov, Tel 0214201637, Fax 0214201638.

### 14. EVIDENTA REPARATIILOR IN PERIOADA DE GARANTIE

Nr crt	Data reclamatie	Data rezolvare reclamatie	Reparatie executata/ piese inlocuite	Prelungire garantie	Garantie ptr. service	Nume si semnatura depanator	Semnatura consumator
<u>1</u>							
<u>2</u>							
<u>3</u>							
<u>4</u>							
<u>5</u>							
<u>6</u>							
<u>7</u>							

IMPORTATOR:  
SC Euomaster SRL

VANZATOR:  
Semnatura / stampila

15.AM CITIT CONDITIILE DE ACORDARE A GARANTIEI SI AM LUAT LA CUNOSTINTA.NU AM OBIIECTIUNI (SEMNAURA CONSUMATORULUI) \_\_\_\_\_

Prezentul certificat de garantie este in conformitate cu prevederile HG 449/2003, privind comercializarea produselor si garantiile asociate cu OG 21/2008 si OG 174/2008 cu modificarile si completarile ulterioare republicate si nu afecteaza drepturile consumatorilor.

Produsul beneficiaza de o garantie legala de conformitate de 24 luni(2 ani).Existenta garantiei legale de conformitate si a celei comerciale nu exclude existenta garantiei de viciu ascuns conform OG 21/2008, cu modificarile si completarile ulterioare republicate si a codului civil.





Електричните апарати “Рајдер” се дизајнирани и произведени во согласност со нормативните документи и стандарди во согласност со сите барања за безбедност што се применуваат.

## Содржината и опфат на гаранцијата

Услови на Гаранцијата

Рокот на гаранцијата се наведува во гарантниот лист и важи од датумот на купување на производот.

Купувачот/Корисникот на електричната опрема имаат право на бесплатни поправки на уредот доколку истиот е во гарантираниот период, доколку гарантниот лист е правилно пополнет и со потпис и печат од страна на продавачот кој го продал уредот, потпишан од страна на купувачот кој потврдува дека е запознаен со условите на гаранцијата и со фискална сметка или фактура која го потврдува датумот на купување на електричниот апарат.

За поправка и рекламација ќе бидат примени само добро исчистени машини!

Поправката на дефекти признати од наша страна во гарантираниот рок се изведува на следниот начин: по наш избор ги поправаме дефектните уреди бесплатно или ги менуваме за нови доколку се во гарантниот рок и доколку не е можно сервисирање.

Уредот треба да се користи строго по упатствата и прописите пропишани во упатството.

За безбедно работење со електричниот уред неопходно е купувачот пред да започне со користење на уредот, да се запознае со упатството за употреба, да се запознае со ставките за безбедност при работа и да го користи уредот за тоа што е наведено во упатството. Уредот бара периодично чистење и адекватно одржување.

Гаранцијата не опфаќа:

- Губење на бојата на машината.
- Делови и потрошни материјали кој подлежат на абеење при употреба, како што се: маст, масло, четкици, водичи, валцади, ролки, подлошки, погонски ремени, флексибилно вратило, лагери, семеринги, клип, работно тркало и др.
- Опрема и материјали како што се: Рачки, кабли, бургии, дискови за сечење, ножеви ланци, шмиргли, граничници, конец за сечење и др.
- Стопени електрични осигурувачи и заштити
- Механички оштетувања на телото на уредот, декоративни елементи.
- Заштита за очите, заштита за сечење, гумирани плочки, затварачи, мерила и др.
- Кабел и приклучоци.
- Целокупно оштетување на апаратот настанато како последица од пожар, поплава, земјотрес и сл.
- Поништување на гаранцијата
- Правото да се поништи поправката (ремонт) во рамките на гарантниот период е во следниве случаи:
- Серискиот број заведен во гаранцијата не одговара со серискиот број на машината .
- Налепницата за идентификација залепена на производот е избришана или е исчезната.
- Доколку друго лице кое не е овластениот сервис се обиде да го поправа уредот.
- Доколку не се појави како резултат на несоодветна употреба на уредот (не следи ги инструкциите наведени во упатството) од страна на купувачот или друго лице.
- Дефектот е предизвикан од невнимателна употреба со апаратот
- Оштетувања предизвикани од работа со дотрајани (или лошо поставени) елементи за сечење
- Оштетувањата на роторот или статорот настанале како последица на топењето на изолацијата предизвикано од прекумерно користење на апаратот.
- Оштетувањата на роторот или статорот резултат на преоптоварување или оштетени на системот за вентилација која се манифестира со рамномерно потемнување на колекторот или намотката.
- Недостигаат заштитните дискови, или други делови кои се дел од составната опрема и се наменети за да се обезбеди безбедно работење со уредот кога се користи правилно.
- Електричниот кабел на машината е продолжен или замени од страна на корисникот.
- Оштетувања на уредот од преоптеретување, лоша вентилација и од недоволно подмачкување на подвижните делови
- Оштетени лагери поради преоптоварување или долготрајна работа.
- Оштетување легко за лагери од страна на блокиран лагер
- Некомплетен заб на запчаникот (скршен, изабен)
- Скршено шпонково или вилушесто лежиште
- Оштетувања во електриката за клучот како резултат на прашина или кршење
- Оштетување на редукционата кутија (глава) настанато од механизмот за заклучување
- Појава на невообичаена лабавост помеѓу клипот и цилиндарот како резултат на преоптеретување, долготрајна употреба или прашина
- Затегнатост помеѓу клипот и цилиндарот како резултат на преоптеретување прекумерна употреба или прашина
- Оштетено централното тркало и кочницата(променета на боја) - последица на работа со блокирана кочница

Крајниот рок за поправка на уредот кој е примена во сервисот е 45 дена.

Овластениот сервис не сноси одговорност за опремата доколку сопственикот не ја подигне еден месец по истекот на законскиот рок за поправка на машината!

## GARANCIJSKA IZJAVA

Spoštovani kupec,

Zahvaljujemo se vam za nakup proizvoda Raider in upamo, da boste z njim zadovoljni. Če bo proizvod potreben popravila v garancijskem roku, se najprej posvetujte z vašim prodajalcem, ki vam je proizvod prodal ali s pooblaščenim serviserjem. Da bi se izognili nepotrebnim nevšečnostim, vam svetujemo, da preden pokličete najbližjega pooblaščenega serviserja, ponovno pazljivo preberete navodila za uporabo.

FIRMA IN SEDEŽ DAJALCA GARANCIJE:

TOPMASTER, D.O.O., Slovenčeva ulica 24, 1000 LJUBLJANA

FIRMA IN SEDEŽ PRODAJALCA:

DATUM IZROČITVE BLAGA:

ARTIKEL:

IZJAVA GARANCIJE:

Garancijski list vam v garancijskem roku zagotavlja brezplačno popravilo proizvoda Raider, kupljenega v Republiki Sloveniji, v skladu s pogoji:

## POGOJI ZA UVELJAVLJANJE GARANCIJE:

1. Garancija velja, če poleg pokvarjenega proizvoda priložite pravilno in v celoti izpolnjen garancijski list ter priložite račun.

Garancija ne zajema naslednjih posegov:

- a) Vzdrževanje, popravilo ali zamenjave delov zaradi normalne obrabe,
- b) Popravilo škode, ki je nastala zaradi:
  - nepravilne uporabe, neupoštevanja navodil za uporabo,
  - popravila, ki ga je opravila nepooblaščen oseba,
  - nesreče, vode, ognja ali katerega koli vzroka, ki ga DAJALEC GARANCIJE ne more nadzorovati,

Za vsa garancijska popravila vam kot nosilec garancije jamči uvoznik / distributer:

**TOPMASTER, D.O.O., Slovenčeva ulica 24, 1000 Ljubljana**

**OZEMELJSKO OBMOČJE VELJAVNOSTI GARANCIJE:**

Garancija je veljavna na ozemeljskem območju Republike Slovenije.

**GARANCIJA:**

Raider zagotavlja, da bo proizvod brezhibno deloval 12 mesecev (1 leto) od dneva nakupa. Proizvod bo v tem roku od dneva nakupa deloval brez napak, ki bi bile posledica slabega materiala ali slabe izdelave!

Če se v tem času proizvod pokvari zaradi slabega materiala ali izdelave, ga bomo brezplačno zamenjali z novim, če bo čas popravila daljši od 45 dni.

Za čas popravila se podaljša garancijski rok. Čas zagotavljanja vzdrževanja in dobave rezervnih delov je tri (3) leta, po preteku garancije.

**OPOZORILO:** garancija ne izključuje pravic potrošnika, ki izhajajo iz odgovornosti prodajalca za napake na blagu.

**POOBLAŠČENI SERVIS : TOPMASTER d.o.o.**

**Slovenčeva ulica 24**

**1000 Ljubljana**

**Tel: 05/ 905 91 58**

**Fax:01/ 905 91 59**

**Oddaja stare električne in elektronske opreme (veljavno v evropski uniji in v drugih evropskih državah s sistemom zbiranja ločenih odpadkov).**

Če je na izdelku ali na njegovi embalaži ta simbol, pomeni, da z izdelkom ne smete ravnati kot z gospodinjskimi odpadki. Morate ga oddati na ustrezno zbirno mesto za recikliranje električne in elektronske opreme. S pravilno oddajo tega izdelka boste pomagali preprečiti negativne posledice na okolje in zdravje ljudi, do katerih bi prišlo v primeru neustreznega ravnanja ob odstranitvi tega izdelka. Recikliranje materiala bo pripomoglo k ohranjanju naravnih virov. Podrobnejše informacije o recikliranju tega izdelka lahko dobite pri lokalni mestni upravi, službi za oddajanje gospodinjskih odpadkov ali v trgovini, kjer ste izdelek kupili. Odpadno električno in elektronsko opremo lahko oddate brezplačno tudi distributerju neposredno ob do-

bavi električne oziroma elektronske opreme.

## ΕΓΓΥΗΣΗ

Αξιότιμη πελάτισσα, αξιότιμε πελάτη,

τα προϊόντα μας υπόκεινται σε αυστηρό έλεγχο ποιότητας. Εάν η συσκευή αυτή παρ' όλα αυτά κάποτε δεν λειτουργήσει άψογα, λυπούμαστε πολύ και σας παρακαλούμε να αποσταθείτε προς το τμήμα μας εξυπηρέτησης πελατών στην διεύθυνση που αναφέρεται στην κάρτα αυτή. Ευχαρίστως είμαστε και τηλεφωνικά στη διάθεσή σας στον αριθμό σέρβις που αναφέρεται στην κάρτα εγγύησης. Για την αξίωση της εγγύησης ισχύουν τα εξής:

1. Αυτοί οι όροι εγγύησης ρυθμίζονται πρόσθετες παροχές εγγύησης. Δεν θίγονται από την εγγύηση αυτή οι νόμιμες αξιώσεις σας εγγύησης. Η εγγύησή μας σας παρέχεται δωρεάν.

2. Η εγγύηση καλύπτει μόνο ελαττώματα της συσκευής που οφείλονται αποδεδειγμένα σε σφάλμα υλικού ή παραγωγικής και περιορίζεται κατά την κρίση μας σε αποκατάσταση αυτών των ελαττωμάτων ή σε αντικατάσταση της συσκευής σας.

3. Από την εγγύησή μας εξαιρούνται τα εξής:

- Βλάβες της συσκευής που οφείλονται σε μη τήρηση των οδηγιών συναρμολόγησης ή σε όχι σωστή εγκατάσταση, μη τήρηση των οδηγιών χρήσης (όπως π.χ. σύνδεση σε εσφαλμένη τάση ή σε λάθος είδος ρεύματος) ή σε μη τήρηση των όρων συντήρησης και ασφαλείας ή σε περίπτωση έκθεσης της συσκευής σε ασυνήθιστες καιρικές συνθήκες ή σε έλλειψη φροντίδας και συντήρησης. - Βλάβες της συσκευής που οφείλονται σε καταχρηστική ή εσφαλμένη χρήση (όπως π.χ. υπερφόρτωση της συσκευής ή χρήση μη εγκεκριμένων εργαλείων ή αξεσουάρ), σε είσοδο ξένων αντικειμένων στη συσκευή (όπως π.χ. άμμος, πέτρες ή σκόνη, βλάβες μεταφοράς), άσκηση βίας ή ξένη επέμβαση (όπως π. χ. βλάβη από πτώση). - Βλάβες της συσκευής ή τμημάτων της συσκευής που οφείλονται σε συνήθη ή φυσική φθορά. Καλώδιο τροφοδοσίας και βύσμα. - Γενικές ζημιές σε μηχανήματα που προκαλούνται από φυσικές καταστροφές, όπως πυρκαγιές, πλημμύρες, σεισμοί κ.λπ., Η ακεραιότητα των δοντιών των γιναζιών (σπασμένα, φθαρμένα). - Μέρη και αναλώσιμα, τα οποία υπόκεινται σε φθορά λόγω χρήσης, όπως λιπαντικά, λάδια, βούρτσες, οδηγούς, κυλίνδρους, τακάκια, ιμάντες κίνησης, εύκαμπτοι άξονες, έδρανα, σφραγίδες, κασέτες εμβόλων και κ.λπ. Αξεσουάρ και αναλώσιμα όπως λαβές, ακροφύσια, μπαταρίες, θήκες, φορτιστές, τρυπάνια, δίσκοι κοπής, καλέμια, βελόνια, σμίλες, υαλοθώρα, μειωτήρες, δίσκους στίλβωσης, κεφάλες χλοοκοπτικών και άλλα. Ζημιές που προκαλούνται από υπερφόρτωση ή έλλειψη αερισμού και ανεπαρκή λίπανση των κινούμενων εξαρτημάτων. Βλάβη στον ηλεκτρικό διακόπτη ή στον ηλεκτρονικό έλεγχο λόγω σκόνης ή θραύσης. Φθαρμένα ρουλεμάν ή μπλοκαρισμένα λόγω υπερφόρτωσης, συνεχούς λειτουργίας ή σκόνης. Σπασίμο μειωτήρα (κεφαλή) που προκαλείται από το μηχανισμό φρένου. - Βλάβη του ροτορα ή κορώνας, που συνίσταται στη συγκόλληση μεταξύ τους, λόγω τήξης της μόνωσης που προκαλείται από συνεχή υπερφόρτωση. Βλάβη στο ρότορα ή κορώνας που προκαλείται από υπερφόρτωση ή ελλειπτικό αερισμό, που εκδηλώνεται ως αποχωματισμός του συλλέκτη ή των περιελίξεων. Παρουσία ασυνήθιστου χάσματος ανάμεσα στο έμβολο(πιστόνι) και τον κύλινδρο ως αποτέλεσμα υπερφόρτισης, συνεχούς λειτουργίας ή σκόνης

4. Η εταιρεία GTC Λευκαδίτης δεν φέρει ευθύνη για ζημιές που προκαλούνται από τρίτους, "εταιρείες παροχής ηλεκτρικής ενέργειας", ζημιές από εξωτερική φύση, όπως ηλεκτρικές διαταραχές, μη κανονική τάση και έχει το δικαίωμα να αρνηθεί την παροχή εγγύησης για: - Κενό σειριακό αριθμό αυτού του μηχανήματος με συμπληρωμένη κάρτα εγγύησης. - Διαγραμμένη ή ελλείπουσα ετικέτα του μηχανήματος. - Ζημιές από τη μεταφορά, την ακατάλληλη αποθήκευση και την εγκατάσταση μηχανημάτων. - Προσπάθεια μη εξουσιοδοτημένης επέμβασης σε μη εξουσιοδοτημένο κέντρο εξυπηρέτησης. - Ζημιές που προκλήθηκαν από κακή χρήση (μη οδηγίες) του μηχανήματος από τον πελάτη ή τρίτα μέρη. - Ζημιές που προκαλούνται από τη χρήση του μηχανήματος σε περιβάλλον διαφορετικό από αυτό που συνιστά ο κατασκευαστής (Υγρασία, θερμοκρασία, εξερισμός, τάση, σκόνη κλπ.) - Ζημιές που προκαλούνται από την είσοδο ξένων αντικειμένων στο μηχανήματα. - Ζημιές που προκαλούνται από απρόσεκτο χειρισμό του μηχανήματος. - Όταν λείπουν προστατευτικά κιβώτια, δίσκοι, οπίσθιοι πίνακες και άλλα στοιχεία που αποτελούν μέρος της δομής του οργάνου και προορίζονται να εξασφαλίσουν ασφαλή και σωστή λειτουργία. - Το καλώδιο τροφοδοσίας του οργάνου επεκτείνεται ή αντικαθίσταται από τον πελάτη.

5. Η διάρκεια της εγγύησης ανέρχεται σε 24 μήνες και αρχίζει από την ημερομηνία της αγοράς της συσκευής. Οι αξιώσεις εγγύησης πρέπει να εγερθούν πριν τη λήξη της διάρκειας της εγγύησης εντός δύο εβδομάδων από την διαπίστωση του ελαττώματος. Αποκλείονται αξιώσεις εγγύησης μετά την πάροδο της διάρκειας της εγγύησης. Η επισκευή ή η αντικατάσταση δεν συνεπάγεται την επέκταση της διάρκειας της εγγύησης ούτε την νέα έναρξη της διάρκειας της εγγύησης για τη συσκευή ή για ενδεχομένως χρησιμοποιηθέντα νέα ανταλλακτικά. Αυτό ισχύει και στην περίπτωση σέρβις επί τόπου.

6. Για την αξίωση της εγγύησης παρακαλούμε να δηλώσετε την ελαττωματική σας συσκευή στο: [www.raider.gr](http://www.raider.gr) ή [www.gtc-hardware.gr](http://www.gtc-hardware.gr). Εάν το ελάττωμα καλύπτεται από την εγγύηση, θα σας επιστραφεί αμέσως είτε η επισκευασμένη συσκευή είτε μία καινούργια συσκευή. Ευχαρίστως επισκευάζουμε ελαττώματα της συσκευής έναντι πληρωμής, εάν τα ελαττώματα αυτά δεν καλύπτονται από την εγγύηση. Για το σκοπό αυτό παρακαλούμε να στείλετε τη συσκευή στη διεύθυνση του σέρβις μας. Για αναλώσιμα και σε περίπτωση που λείπουν εξαρτήματα παραπέμπουμε στους περιορισμούς αυτής της εγγύησης σύμφωνα με τους πληροφορίες σέρβις αυτών των οδηγιών χρήσης.



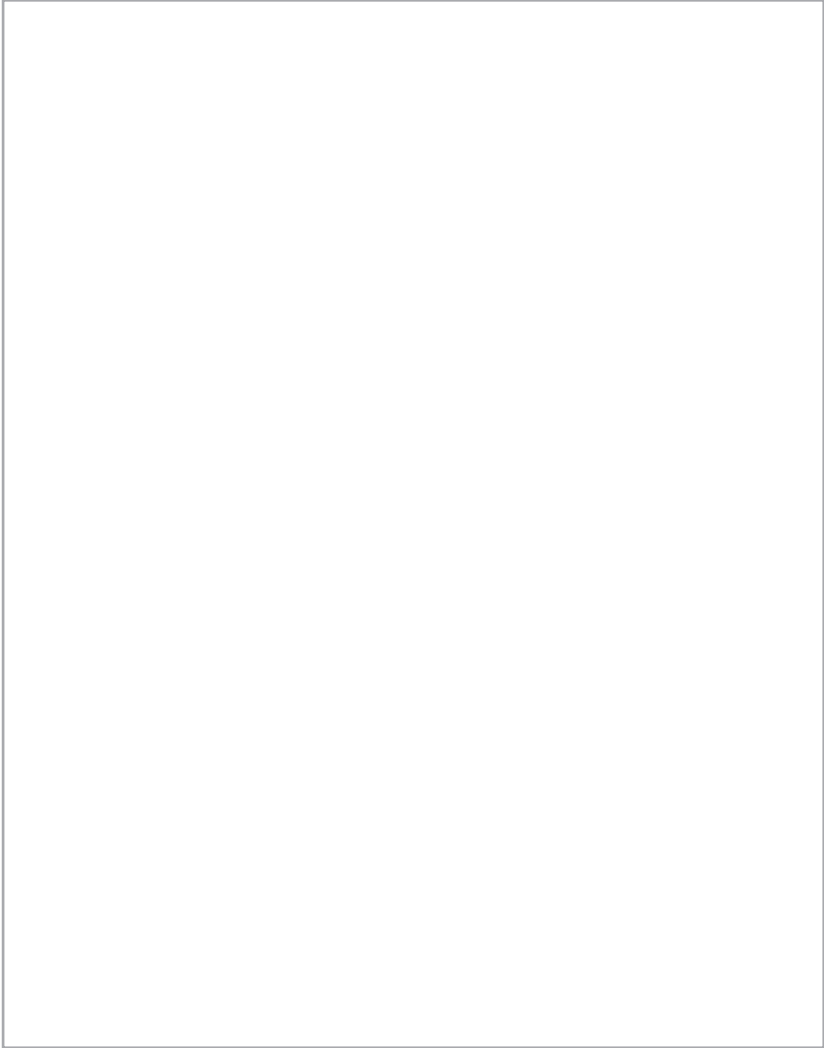

**EUROMASTER IMPORT EXPORT LTD**



1231, Sofia, Bulgaria, 246 Lomsko shose Blvd.,

tel.: +359 700 44 155

fax: + 359 2 934 00 90

[www.euromasterbg.com](http://www.euromasterbg.com); e-mail: [info@euromasterbg.com](mailto:info@euromasterbg.com)