



**RAIDER**<sup>®</sup>  
Power Tools

Contents

2	BG	схема
4	BG	инструкции за експлоатация
20	EN	instructions' manual
35	RO	instrucțiuni
49	SR	uputstva za upotrebu
57	MK	инструкции
72	EL	μετάφραση του πρωτοτύπου των οδηγιών χρήσης
80	SL	preklad pôvodného návodu na použitie

# RAIDER POWER TOOLS

- бензинова косачка
- gasoline lawn mower
- mașina de tuns iarba cu motor pe benzina
- benzinska kosilica
- косилка за трева бензин.
- βενζινοκίνητο χλοοκοπτικό
- bencina kosilnica

**RD-GLM05**

**USER'S MANUAL**



## СХЕМА НА ОТДЕЛНИТЕ ЕЛЕМЕНТИ RD-GLM05

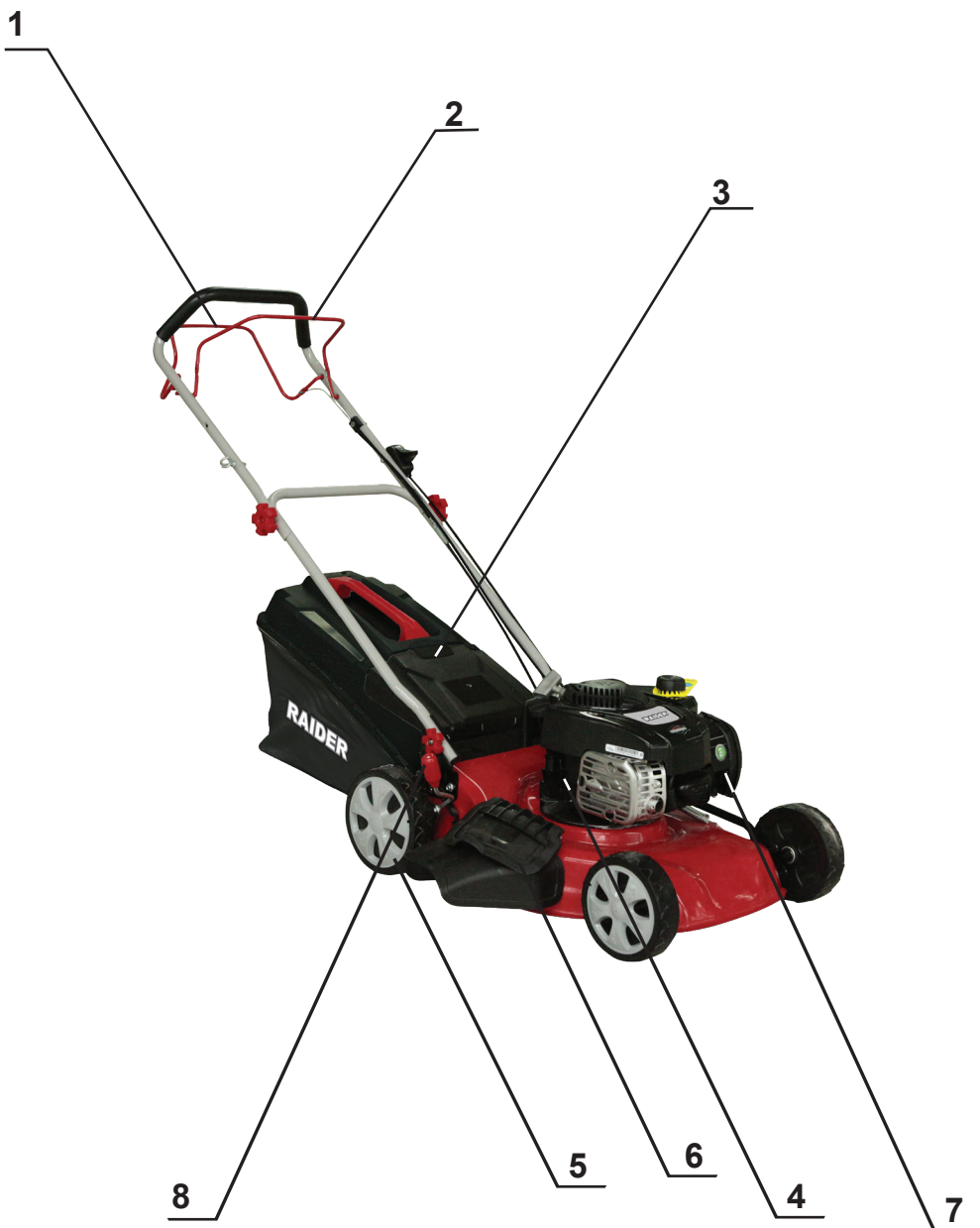

**Изобразени елементи:**

1. Съединител (при самоходни модели).
2. Лост за контрол на ножа.
3. Кош, в който се събира окосената трева.
4. Двигател.
5. Колело.
6. Корпус.
7. Въздушен филтър.
8. Лост за регулиране на височината.

**Shown elements**

1. Clutch (self-propoled models).
2. Blade control lever.
3. Grass basket.
4. Engine.
5. Wheel.
6. Body.
7. Air filter
8. Height adjustment lever.

**Пояснение на пиктограмите.**

Прочетете внимателно инструкцията за употреба, за да използвате правилно и безопасно машината.



Не косете, докато в непосредствена близост се намират други лица, особено деца или домашни животни. Съхранявайте на места недостъпни за деца.



Пазете се от въртящите се елементите на машината. Изчакайте въртенето да спре напълно. След изключване ножовете продължават да се въртят по инерция и могат да предизвикат наранявания. Не поставяйте ръцете или краката си в близост или под въртящите се елементи.



Пазете захранващия кабел на безопасно разстояние от ножовете.

**Клас на защита на електроизолацията**

## Уважаеми потребители,

Поздравления за покупката на бензинова косачка за трева от най-успешно развиващата се марка на пазара - RAIDER. При правилно инсталиране и експлоатация, RAIDER са сигурни и надеждни машини и работата с тях ще Ви достави истинско удоволствие. За Вашето удобство е изградена и отличната сервисна мрежа с 35 сервиса в цялата страна.

Преди да използвате тази косачка за трева моля, внимателно се запознайте с настоящата “Инструкцията за употреба”.

В интерес на Вашата безопасност и с цел осигуряване на правилната и употреба, прочетете настоящите инструкции внимателно, включително препоръките и предупрежденията в тях. За избягване на ненужни грешки и инциденти, важно е тези инструкции да останат на разположение за бъдещи справки на всички, които ще ползват косачката. Ако я продадете на нов собственик то “Инструкцията за употреба” трябва да се предаде заедно с нея, за да може новия ползвател да се запознае със съответните мерки за безопасност и инструкциите за работа.

“Евромастер Импорт Експорт” ООД е упълномощен представител на производителя и собственик на търговската марка RAIDER. Адресът на управление на фирмата е гр. София 1231, бул. “Ломско шосе” 246, тел. 02 934 33 33, 934 10 10, www.raider.bg; www.euromasterbg.com; e-mail: info@euromasterbg.com.

От 2006 година във фирмата е въведена системата за управление на качеството ISO 9001:2008 с обхват на сертификацията: Търговия, внос, износ и сервис на професионални и хоби електрически, пневматични и механични инструменти и обща железария. Сертификатът е издаден от Moody International Certification Ltd., England.

## ТЕХНИЧЕСКИ ДАННИ

параметър	мерна единица	стойност
Модел	-	RD-GLM05
Тип на двигателя	-	бензинов, четиритактов, едноцилиндров
Гориво	-	безоловен бензин
Работен обем на двигателя	cm <sup>3</sup>	150
Максимална мощност на двигателя	W	3200
Обороти на празен ход	min <sup>-1</sup>	2600
Начин на стартиране на двигателя	-	ръчно
Обем на резервоара за гориво	L	0.8
Широчина на косене	mm	460
Височина на косене	mm	25-75
Обем на коша за трева	L	55
Ниво на звуково налягане (L <sub>pa</sub> )	dB	74.7
Ниво на звуково мощност (L <sub>wa</sub> )	dB	96
Стойност на вибрационните ускорения (ah)	m/s <sup>2</sup>	по-слаби от 2,5
Клас на защита на електроизолацията		II
Степен на защита	-	IPX4

ПОГЛЕДНЕТЕ И ПОДДЪРЖАЙТЕ ТОВА НИВО НА ВЕРТИКАЛНО ДЪРВО,

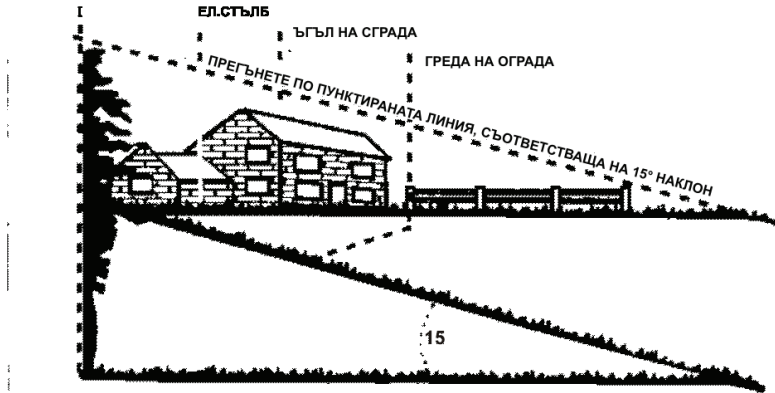

Фигура 1

**ИЗПОЛЗВАЙТЕ ТАЗИ СТРАНИЦА, КАТО РЪКОВОДСТВО ЗА ДА ОПРЕДЕЛИТЕ НАКЛОНА, ПО КОЙТО РАБОТАТА НЕ Е БЕЗОПАСНА.**



**ПРЕДУПРЕЖДЕНИЕ**

**ПОДРЪЖКА НА ДВИГАТЕЛЯ**

МАШИНАТА НЕ Е ЗАРЕДНА С МАСЛО В ДВИГАТЕЛЯ! ИЗПОЛЗВАЙТЕ МАСЛО ТИП 15W40. ПОДМЕНЯЙТЕ МАСЛОТО НА ВСЕКИ 100 МОТОЧАСА ИЛИ ПОНЕ ВЕДНЪЖ ГОДИШНО. КАПАЦИТЕТЪТ НА РЕЗЕРВОАРА ЗА МАСЛО (КАРТЕРА) Е 0.8 L.

Не наклонявайте машината при наличие на наклон над 15 градуса (което представлява повишение с около 2,5 фута (0,76 метра) на всеки 10 фута (3,05 м)). Ако работите ходейки зад косачката е изключително трудно да поддържате равновесие и евентуално подхлъзване може да доведе до сериозни наранявания.



Работете с косачката напречно на наклона. Никога срещу наклона.

**РАЗДЕЛ 2:**

**ВАЖНО: Безопасна експлоатация**

**ВНИМАНИЕ:** Този символ посочва препоръките за безопасност, неспазването на които би могло да застраши личната безопасност и / или собствеността на Вас и на другите около Вас. Прочетете и спазвайте всички инструкции в това ръководство преди да пуснете косачката в действие. **НЕСПАЗВАНЕТО** на тези инструкции може да доведе до наранявания. Когато видите този знак, обърнете внимание на предупреждението.

**ОПАСНОСТ:** Вашата косачка е конструирана, за да бъде експлоатирана в съответствие с правилата за безопасна работа в това ръководство. Както и при всякакъв вид енергитично оборудване, небрежност или грешка от страна на оператора може да доведе до сериозни наранявания. Тази косачка е в състояние да ампутира ръцете и краката Ви, както да захваща и хвърля предмети. Неспазването на следните указания за безопасност може да доведе до сериозни наранявания или смърт.

**1. ОБЩО ФУНКЦИОНИРАНЕ**

- Прочетете това ръководство за потребителя внимателно в своята цялост, преди да се опитате да сглобите тази машина. Прочетете, разберете и спазвайте всички указания на машината и в ръководството преди работа. Запознайте се напълно с проверките и правилното използване на тази машина, преди да я експлоатирате. Съхранявайте това ръководство на сигурно място за бъдещи и редовни референти и за поръчка на резервни части.

- Вашата ротационна косачка е прецизна част на енергитично оборудване, а не играчка. Следователно, упражнявайте особено внимание по всяко време. Уредът е предназначен за извършване на една работа: да коси трева. Не го използвайте за други цели.

• Никога не позволявайте на деца под 14 години да управляват косачката. Деца на 14 години и повече трябва да работят с косачката само под строг родителски контрол. Само на отговорните лица, които са запознати с тези правила за безопасна експлоатация трябва да бъде позволено да използват косачката.

• Обработвайте района на действие без наличието на други хора. Особено малки деца и домашни любимци. Спрете двигателя, когато те са в близост до вашата косачка за да се предотврати контакт с ножа или хвърлен предмет. Областта на действие трябва да се освободи напълно от чужди тела. Един пренебрегнат предмет може да бъде случайно хвърлен от косачката във всяка една посока и да причини сериозни наранявания на оператора или други лица допуснати в района.

• Старателно проверете района, в който ще се използва оборудването. Премахнете всички камъни, пръчки, тел, кости, играчки и други чужди тела, които биха могли да се закачат и да бъдат хвърлени от косачката във всяка една посока и да причинят сериозни наранявания на оператора или други лица допуснати в района. Планирайте модела на косене, за да се избегне изхвърлянето на материали за пътища, тротоари, случайни лица и други подобни.

За да се избегне вреда от изхвърлянето на предмети дръжте деца, случайни лица и помощници на разстояние 75 фута (22.86 м) от косачката, докато е в експлоатация.

• Имайте предвид, че оператор или потребител е отговорен за нещастни случаи и рискове възникващи на други хора или тяхната собственост.

• Винаги носете предпазни очила или защитни очила по време на работа или по време на извършване на преустройство или ремонт, да се предпазите от чужди тела, които могат да бъдат изхвърлени от машината във всяка посока.

• Носете здрави работни обувки с твърда подметка и плътно прилепнали панталони и ризи. Ризи и панталони, които покриват ръцете и краката и обувки срещу змии са препоръчителни. Не носете широки дрехи или бижута. Те могат да бъдат захванати от движещи се части. Никога не носете с боси крака, сандали и хлъзгави или ниско тегло (например платнени) обувки.

• Не поставяйте ръцете или краката близо или под въртящите се части.

• Много наранявания се случват в резултат на попадане на крака под косачката по време на падане. Не се дръжте за косачката, ако падате пуснете дръжката веднага.

• Никога не дърпайте косачката към вас, докато сте пеша. Ако трябва да върнете косачката назад от стена или запушване, първо погледнете надолу и отзад, а след това следвайте тези стъпки:

• Отстъпете назад от косачката за пълно 6 разширяване на обсега на ръцете.

• Уверете се, че са добре балансирани със сигурни условия.

• Издърпайте косачка бавно, не повече от половината път към вас.

• Повторете тези стъпки, ако е необходимо.

• Не работете с косачка под въздействието на алкохол или наркотици.

• Ходете, когато оперирате с косачката и никога не тичайте след нея.

• Упражнявайте изключително внимание при смяна на посоката на склонове.

• Контролът върху острието се утвърждава посредством предпазното устройство. Никога не се опитвайте да заобиколите неговата работа. Неизползването на предпазното устройство може да доведе до наранявания чрез контакт с въртящия се диск. Дръжката за контрол на ножа трябва да работи лесно и в двете посоки и автоматично да се връща в

• изключено състояние, когато се освободи.

• Никога не работете с косачката в мокра трева, когато е възможно. Винаги бъдете сигурни във Вашата стабилност. Подхлъзване или падане може да доведе до сериозни наранявания. Дръжте здраво дръжката по време на ходете. Никога не косете ако се чувствате нестабилни. **ОСВОБОДЕТЕ ДРЪЖКАТА ЗА КОНТРОЛ НА НОЖА НЕЗАБАВНО** и острието ще спре да върти в рамките на три секунди.

• Косете само на дневна светлина или добра изкуствена светлина.

• Спрете острието, когато преминавате върху чакъл или пътища.

- Спрете острието (и) ако косачката трябва да бъде наклонена за превоз, когато преминавате върху повърхности различни от трева, а след това транспортирайте косачката до и от зоната, която се косят.

- Ако оборудването започне да вибрира необичайно, трябва да спрете двигателя и да проверите незабавно каква е причината. Вибрации по принцип са предупреждение за неприятности.

- Изключете двигателя и изчакайте, докато острието спре напълно, преди да извадите коша за трева или отпушване на шахтата. Режещото острие продължава да се върти няколко секунди след като двигателят се изключи. Никога не поставяйте коша и да е част на тялото в областта на острието, докато не сте сигурни, че острието е спряло да се върти.

- Никога не работете с косачка с дефектен протектор, без уловител на трева, пластини или други устройства за защита на безопасността на работното място.

- Заглушителят и двигателя се загряват и може да причинят изгаряне. Не докосвайте.

- Използвайте само принадлежности, одобрени за тази машина от производителя.

Прочетете, разберете и следвайте всички инструкции, предвидени с одобрения аксесоар.

- Ако възникнат ситуации, които не са обхванати в това ръководство, грижа и добро решение. Обърнете се за помощ.

## 2. РАБОТА ПОД НАКЛОН

За ваша безопасност, използвайте устройството за измерване на наклона преди да използвате уреда върху наклонена или хълмиста местност. Ако наклонът е по-голям от 15 градуса, както е показано на склона габарит, не работете с това устройство за тази зона, или може да причините сериозни наранявания.

- Какво да направите:

- Косете напреко на наклона, никога нагоре и надолу. Упражнявайте изключително внимание при смяна на посоката на наклона.

- Гледайте за дупки, коловози, скрити предмети, или бучки. Високата трева може да скрие препятствия.

- Винаги бъдете сигурни в стабилността си. Заспиването и падането могат да причинят тежки наранявания. Ако чувствате, че губите равновесие, пуснете дръжката за контрол на ножа веднага и острието ще спре за по-малко от 3 секунди.

- Не правете следното:

- Да не се косят прекалено стръмни склонове.

- Не накланяйте косачката при стартиране на двигателя, или смяна на мотора, освен ако косачката трябва да бъде наклонена първоначално. В случай, че е абсолютно необходимо да направите наклон, наклонете само частта, която е далеч от оператора.

- Не стартирайте двигателя, когато стоите в предната част на отвеждащия улей.

- Не косете близо до наклони, изкопи или насипи. Операторът може да загуби баланс.

- Да не се косят наклони по-големи от 15 градуса, както е показано на склона габарит.

- Да не се коси на мокра трева. Влажните условия могат да доведат до подхлъзване.

## 3. ДЕЦА

Могат да се случат трагични произшествия, ако операторът не е сигнализиран за присъствието на деца. Децата често са привлечени от косачката и дейността на косене. Никога не приемайте, че децата ще останат там, където сте ги видели за последен път.

- Пазете децата от областта на косене и под зоркото внимание на отговорни възрастни, различни от оператора.

- Бъдете бдителни и дръжте косачката на разстояние ако детето е влязло в района на косене.

- Преди и по време на движение назад, погледнете назад и надолу за малки деца или други обекти.

- Никога не позволявайте на деца под 14-годишна възраст да работят на косачката. Деца на 14 години и по-големи трябва да прочетат и да разберат инструкциите за работа

и правила за безопасност в това ръководство.

- да са много внимателни при приближаване на незрящи хора, зяпачи, храсти, дървета или други предмети, които могат да замъглят визията на детето и да доведат до опасност.

#### 4. ОБСЛУЖВАНЕ

**ВНИМАНИЕ:** Бензинът е лесно запалим

- да са много внимателни при работа с бензин и други горива. Те са изключително запалими и експлозивни пари.

- Използвайте само одобрен съд за бензин.

- Никога не сваляйте капачката на газта за да добавите гориво, а двигателят работи. Позволете на двигателя да се охлади най-малко две минути преди зареждане с гориво.

- Поставете капачката за бензин на сигурно и избършете разлятия бензин преди стартиране на двигателя, тъй като може да предизвикате пожар или експлозия.

- Изгасете всички цигари, пури, лули и други източници на запалване.

- зареждайте с гориво само на открито. Не пушете по време на зареждане с гориво.

- Никога не съхранявайте машината или резервоара в помещения в които има открит огън или искра като нагревател за вода, подгръване на място или пещ.

- Никога не стартирайте двигателя във вътрешността на затворена зона.

- Позволете на двигателя да изстине преди да приберете машината за съхранение. За да се намали опасността от пожар, дръжте двигателя, шумозаглушителя и зоната за съхранение на бензина без трева, листа или прекомерна мазнина.

- Преди почистване, ремонт или проверка, уверете се, че ножа и всички движещи се части са спрени. Изключете кабела на свеща и го дръжте далеч от свеща за предотвратяване на случайно пускане.

- Проверявайте често острието, двигателя и болтовете за закрепване дали са правилно притегнати. Също така огледайте ножа за щети (например огъване, напукване или износване). Заменете ножа с такъв, който отговаря на оригиналните спецификации на оборудването, посочено в това ръководство.

- Дръжте всички гайки, болтове и винтове здраво затегнати за да сте сигурни, че оборудването е в добри работни условия.

- Никога не променяйте устройствата за безопасност. Проверявайте редовно за правилната им работа.

- При попадане на чуждо тяло, спрете двигателя, извадете кабела от свещта и внимателно проверете косачката за повреди. Поправете щетите преди започване на работа с косачката.

- Никога не се опитвайте да поправите колело или регулиране на височината на рязане, докато двигателят работи.

- Добавете гориво преди да стартирате двигателя. Никога не сваляйте капачката на резервоара за гориво за да добавите бензин, докато двигателят работи или когато двигателят е горещ.

- Ако се разлее бензин, не се опитвайте да стартирате двигателя, а издърпайте машината от района на разлива за да се избегне създаването на всякакви източници на запалване, докато бензиновите изпарения се разпръснат.

- Преди работа, винаги огледайте, за да се уверите, че остриета, болтове и нож не са износени или повредени. Заменете износените или повредени ножове и болтове в комплекта за запазване на баланса.

Компонентите на коша за трева са подложени на износване, повреди и дефекти, което може да изложи движещи се части или да позволи изхвърлянето на предмети. За защита на безопасността, проверявайте често компонентите и ги заменяйте с нови, когато това е необходимо.

Ножовете са остри и могат да Ви порежат. Обвийте ножа (а) или носете ръкавици и бъдете изключително внимателни при обслужването им.

Не променяйте настройката на двигателя и не го претоварвайте. Прекомерно високите обороти на двигателя могат да са опасни.





Да не се коригира педала на газта с работещ двигател.

**ВНИМАНИЕ:** Не използвайте двигателя в затворено помещение, където могат да съберат опасни изпарения въглероден оксид.



**ВНИМАНИЕ:** Освободете дръжките за управление преди стартиране на двигателя. Спирайте двигателя винаги когато оставяте косачката и преди зареждането с гориво. Спирете двигателя ако косачка започва да вибрира необичайно (проверете веднага). Намалете създаването на газ по време на спиране на двигателя и ако двигателят е снабден със спирателен кран, завъртете до края на движението му.



**ВНИМАНИЕ:** Стартирайте двигателя или включете мотора внимателно и в съответствие с инструкцията, с крака далеч от острието (а).



**ВНИМАНИЕ:** Ако резервоарът трябва да бъде източен, това трябва да става на открито.

**ВНИМАНИЕ:** Никога не вдигайте и не носете косачката, докато двигателят работи.

**ВНИМАНИЕ:** Вие носите отговорност: Ограничете използването на тази машина само до лица, които четат, разбират и следват предупрежденията и инструкциите в това ръководство, и на машината.

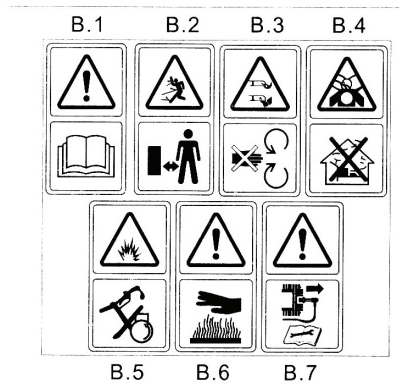

**ВНИМАНИЕ:**

V.1 Прочетете ръководството за употреба

V.2 Дръжте далеч от странични лица.

V.3 Отделете по-голямо внимание на ръцете и краката на оператора, за да се избегне нараняване.

V.4 Отработените газове на двигателя са вредни за вашето здраве.

Не използвайте във вътрешността на къщата.

V.5 Петрола е лесно запалим, пазете от взривяване, не наклоняйте.

V.6 Пазете се от топлината.

V.7 При ремонтни работи, моля, издърпайте кабела на свещта в съответствие с Оперативното ръководство.



Фигура 2 Етикет за безопасност намиращ се на косачката

Контрол на оборотите на двигателя. Дросела има 2 позиции:



Работа на пълна газ



Бавна скорост

### Раздел 3: УКАЗАНИЯ ЗА РАЗОПАКОВАНЕ

Изваждане на продукта от кутията.

(Вж. Фигура 3)

Отрежете лентите върху картонената кутия и обелете капачето на върха на кашона по дължина за да отворите опаковката. Махнете свободните части, ако са включени в комплекта (т.е., ръководство на потребителя и т.н.) Махнете опаковъчните материали.

Извадете продукта от картонената опаковка. Проверете внимателно кутията за останали свободни части, като ръководства и т.н.

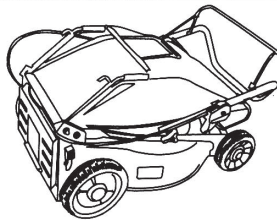

Фигура 3

### ИЗКЛЮЧВАНЕ НА КАБЕЛА ЗА СВЕЩА

Преди да сглобите Вашата косачка, извадете кабела на свеща от щепсела за свеща и го заземете срещу двигателя посредством каучуков болт или метална щипка към присъединителната клемма на двигателя. Виж фигура-4

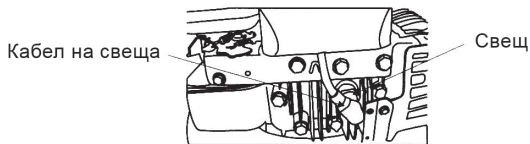

Фигура 4

### Раздел 4: УКАЗАНИЯ ЗА СГЛОБЯВАНЕ

Елементи, необходими за СГЛОБЯВАНЕ

- Чифт клещи (не са задължителни, но могат да Ви бъдат полезни).
- моторно масло.

• пресен бензин.

**ВАЖНО:** Това устройство се доставя без бензин или масло в двигателя. Преди работа с косачката се усведомете как да обслужвате двигателя с бензин и масло с помощта на отделната инструкция за употреба на двигателя.

**Забележка:** Съобразете се с това дали ще се работи с дясната или лявата ръка за да се настрои

работното положение на косачката.

### СГЛОБЕТЕ ВАШАТА КОСАЧКА

Следвайте стъпките от 1 до 3, за да сглобите Вашата косачка.

### КОСАЧКА ЗА ТРЕВА С КОШ ЗА СЪБИРАНЕ НА ТРЕВА

Стъпка 1: Махнете коша за трева от косачката.

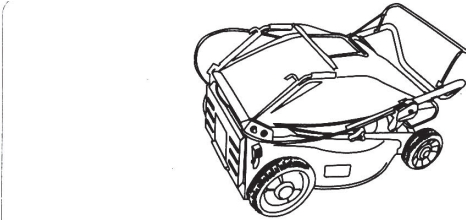

Стъпка 2: Разгънете горната дръжка. Завъртете винтовия ключ за да фиксирате горната и долната дръжка заедно.

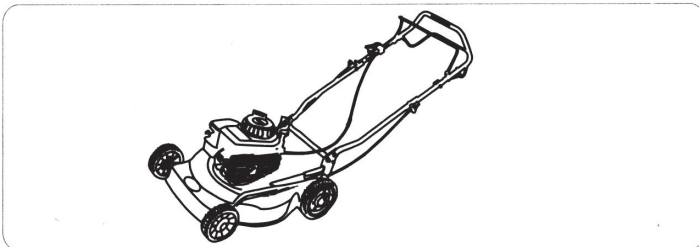

Стъпка 3: Повдигнете задния капак и фиксирайте коша за трева към оста на капака, така че коша и косачката да се съединят.

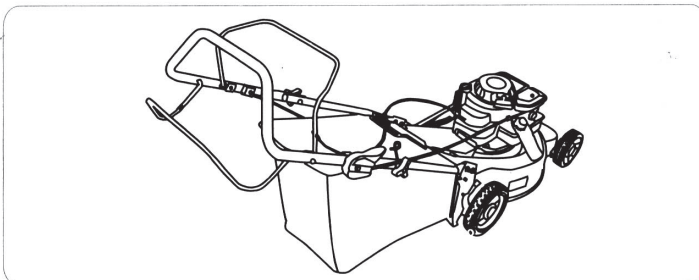

## РАЗДЕЛ 5: УПРАВЛЕНИЕ



### РЪЧЕН СТАРТЕР

Дръжката на ръчния стартер е прикрепена към горната дръжка. Виж Фигура 5: Застанете зад косачката в работно положение, за да стартирате уреда.

### ЛОСТ ЗА ГАЗТА

Модула на кабела за газта е прикрепен към горната дръжка. Виж фигура 5. Той се използва за регулиране на скоростта на уреда. Ако дръжката на газта се бутне напред скоростта на устройството се увеличава.

### ЛОСТ ЗА НАСТРОЙКА ВИСОЧИНАТА НА РЯЗАНЕ

Лостът за настройка на височината на рязане се използва за регулиране на разстоянието от ножа до неокосената трева.

**ЗАБЕЛЕЖКА:** Вашата косачка се доставя с настроена височина на рязане в най-ниска позиция. Настройте височината на косене, както следва.

Лостът за настройка на височината на рязане е разположен над четирите колела.

За да регулирате височината на рязане дръпнете лоста навън и далеч от косачката и след това го преместете напред или назад, за да изберете ново ниво на рязане.

Виж фигура 6.

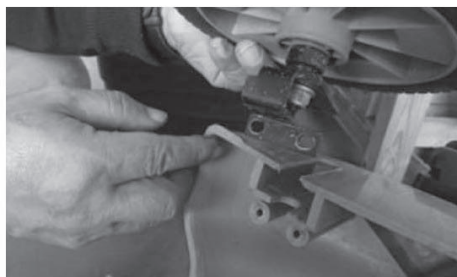
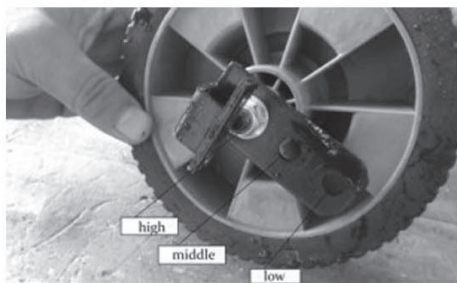

**ЗАБЕЛЕЖКА:** За груби или неравномерни тревни площи, преместете лоста за регулиране на височината на по-висока позиция. Това ще помогне да се избегне повреда на уреда.



### РАЗДЕЛ 6: РАБОТА С КОСАЧКАТА

**ВНИМАНИЕ:** Дръжте ръцете и краката си далеч от зоната на улея на косящия апарат. Пазете очите си. Винаги носете предпазни очила или друга защита за очите Ви.

Забележка: За оптимални резултати повишете нивото на позицията за рязане и намалявайте докато не определите коя височина е най-добра за Вашата морава. Вижте ЛОСТ ЗА РЕГУЛИРАНЕ ВИСОЧИНАТА НА КОСЕНЕ в раздел КОНТРОЛ.

## ЗАРЕЖДАНЕ С БЕНЗИН И МАСЛО

Обслужвайте двигателя с бензин и масло както е указано в отделното ръководство на двигателя. Прочетете внимателно инструкциите.



**ВНИМАНИЕ:** Никога не пълнете вътрешния резервоар за гориво при работещ двигател или докато двигателят не се е охлаждал най-малко две минути след работа.

### ВСЕКИ ПЪТ, КОГАТО СТАТИРАТЕ КОСАЧКАТА ПРИ ВСИЧКИ ПРОДУКТИ:

Включете кабела на свеща към свеща. Уверете се, че металната капачка на края на кабела за свеща е закрепен върху металния връх на свещта.

### СТАТИРАНЕ НА ДВИГАТЕЛЯ И ЗАДЕЙСТВАНЕ НА НОЖА

Преместете ръчната газ на двигателя на позиция бързо (заек).

Стартирайте двигателя, съгласно указанията в отделно ръководство на двигателя.

Застанете зад уреда, стиснете дръжката за контрол на острието и я дръжте плътно до горната ръкохватка

**ЗАБЕЛЕЖКА:** Ако възникнат проблеми, се обърнете към раздела за проблеми на това ръководство.

### ЗА ДА СПРЕТЕ ДВИГАТЕЛЯ И ОСТРИЕТО

Отпуснете дръжката за контрол на острието, спрете двигателя и острието.

### РАБОТА СЪС САМОХОДНА КОСАЧКА

Ако косачката е самоходна, моля да отделите повече внимание на точките, които следват. Преди стартиране моля проверете дали има някакво впитане на колана за предаването или не.

Моля, почистете косачката, особено колана и колелата.

Ако оставите косачката недокосната дълго време, моля проверете смазването в скоростната кутия.

## РАБОТА

1. Преди да започнете, моля пуснете регулатора на височината на най-ниското ниво.
2. Преди да започнете, моля поставете лоста на модула за газа в средно положение.
3. Стиснете лоста за управление на острието (вж. Фигура 7) към горната ръкохватка и след това стартирайте двигателя.
4. Стиснете лоста за управление на съединителя(вж. Фигура 7) към горната ръкохватка и след това стартирайте двигателя.
5. Ако трябва да се промени посоката на движение, моля освободете съединителя върху лоста за управление (вж. Фигура 7), а след това завийте.
6. Когато коша за събиране на трева се напълни, моля освободете съединителя и след това отпуснете лоста за управление на острието(вж. Фигура 7).

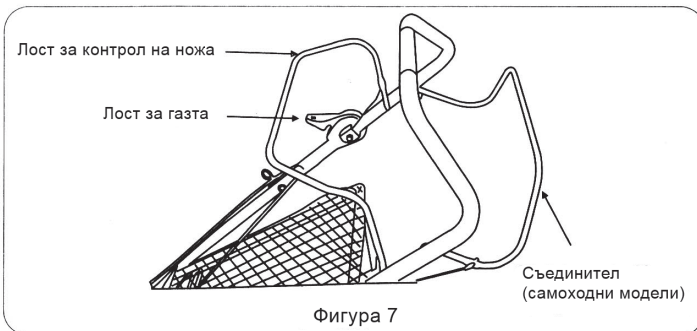

**ВНИМАНИЕ:** острието продължава да се върти няколко секунди, след като двигателят се изключи.

## ИЗПОЛЗВАНЕ НА ВАШАТА КОСАЧКА

Уверете се, че тревата е чиста от камъни, пръчки, тел и други предмети, които могат да повредят косачката или двигателя.

Такива обекти могат да бъдат случайно хвърлени от косачката в произволна посока и да причинят сериозни наранявания на оператора и др.

За най-добър резултат, да не се коси мокра трева, защото тя е склонна към залепване на долната страна на

косачката, пречи за правилното изпълнение на дейността косене и може да причини подхлъзване и падане. Нова трева, гъста трева или мокра трева може да изисква по-тясно нарязване.

За по-здоровословно косене никога не косете тревата повече от една трета от общата ѝ дължина.

Тревата трябва да се реже през есента, докато има растеж.

Тази косачка е проектирана да работи с пълна газ, осигурявайки Ви най-доброто косене и прави работата с нея ефективна.



**ВНИМАНИЕ:** Ако усетите удар върху чужд обект, спрете двигателя. Махнете кабела на свеща, старателно проверете косачката за повреди и ги отстранете ако има такива, преди да рестартирате експлоатацията на косачката. Продължителни вибрации на косачката по време на работа е показател за щети. Устройството веднага трябва да се провери и ремонтира.

#### ОПАКОВАНЕ НА ОКОСЕНАТА ТРЕВА:

Косачката Ви може да събира окосената трева. Следвайте следните стъпки за да пригответе косачката за събиране на трева в коша.

Стъпка 1. Повдигнете капака на улея.

Стъпка 2. Плъзнете кутията върху адаптера.



#### ИЗПРАЗВАНЕ НА КОША ЗА ТРЕВА

Хванете коша за събиране на трева за задната ръкохватка и долната дръжка. Повдигнете го нагоре. Капака ще издърпа въжето навън от кутията. Махнете кутията от адаптера на косачката. Докато държите долната дръжка, повдигнете задната част на коша за трева, както е показано на фигура 9. кутията ще се отвори и окосената трева ще изпадне от коша. Виж фигура 8 при замяна на коша за трева се уверете, че горната част на кутията е усилена с тел между дръжките.



## РАЗДЕЛ 7: Поддръжка



**Внимание:** не забравяйте да изключите и заземите кабела на свещта, преди извършване на ремонт и поддръжка. Заменете износените или повредени части за по-голяма безопасност. **ЗАБЕЛЕЖКА:** при преобръщане на устройството, изпразнете резервоара за гориво и дръжте свещта далеч от двигателя. Никога не наклоняйте косачката повече от 90 градуса и не я дръжте наклонена дълго време. Маслото може да се влее в горната част на двигателя и да предизвика проблем.

### ДВИГАТЕЛ

Обърнете се към отделното ръководство на двигателя за всички инструкции относно обслужването му. Поддържайте маслото на двигателя, съгласно указанията в отделното ръководство на двигателя опаковано с уреда. Прочетете и следвайте внимателно инструкциите.

Обслужвайте въздушния филтър на всеки 25 часа при нормални условия. Почиствайте на всеки няколко часа ако условията са изключително прашни. Лошата работа на двигателя обикновено означава, че въздушния филтър трябва да бъде обслужен. За да обслужите въздушния филтър, се обърнете до отделното ръководство на двигателя опаковано с уреда. Свещта трябва да се почиства веднъж на сезон. Смяната на свещта се препоръчва в началото на всеки сезон за косене. Проверете ръководството на двигателя за правилния тип свещ.

Почиствайте редовно двигателя с кърпа или четка. Да се съхранява на хладно място (проветрива жилищна площ) чист, за да се гарантира правилната циркулация на въздуха, което е от съществено значение за работата на двигателя и дълъг живот. Уверете се, че сте премахнали всичката трева. Мръсотията и изгорелите отпадъци от областа на ауспуха.

### ПЛАТФОРМА

Долната част на косачката трябва да се почиства след всяка употреба за да се предотврати натрупването на окосена трева, листа и мръсотия от други обекти. Ако се позволи натрупването на отпадъци, това може да доведе до образуването на ръжда и може да попречи на нормалното косене и събиране на трева в коша.

Платформата може да се почисти чрез накланяне на косачката и изстъргване с подходящ инструмент (уверете се че свещта е изключена).

## ДЕМОНТИРАНЕ НА НОЖА, СМЯНА И ЗАТОЧВАНЕ

### ПРАВ НОЖ

Следващите стъпки трябва да се извършат от професионалисти, от персонала на фирмата или търговеца.

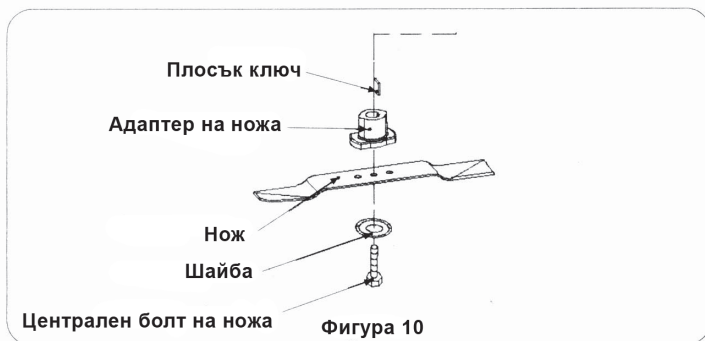

• При сваляне на нож за точене или замяна. Защитете ръцете си с чифт ръкавици или използвайте здрав парцал за да хванете ножа.

• Махнете болта и шайбата, които държат ножа и адаптера за острието на двигателя, колянвия вал.

• Махнете перката и адаптера от колянвия вал.



**ВНИМАНИЕ:** периодично проверявайте адаптера на ножа за пукнатини, особено ако ударите чуждо тяло, различно от трева. Сменете го, когато е необходимо.

Когато заточвате острието, следвайте оригиналния ъгъл на шлифовъчния диск, като водач. Изключително важно е, острието да се заточи еднакво по цялата дължина за да се предотврати небалансирано острие. Небалансираното острие ще предизвика силни вибрации при въртене с висока скорост. То може да причини увреждане на косачката и би могло да причини телесна повреда.

Острието може да се провери чрез балансиране на отвертка с кръгъл вал. Отнемайте метал от тежките части, докато се постигне баланс. Когато тествате за баланс е препоръчително ножът да бъде оделен от адаптера. Преди преинсталирането на острието и адаптера, смажете двигателя, колянвия вал и вътрешната повърхност на адаптера на ножа с масло.

• Не забравяйте да инсталирате ножа със страна на острието, маркирана с номера на частта с лице към земята, когато косачката е в работно положение.

• Плъзнете адаптера на ножа към колянвия вал на двигателя.

• Поставете острието на адаптера. Уверете се, че ножа е поставен правилно и е легнал плътно върху фланеца на адаптера.

• Поставете шайбата на острието. Уверете се, че зъбите на острието са в синхрон с малките дупки в лопатките.

• Поставете шестоъгълния болт.

• Затегнете шестоъгълния болт с въртящ момент: 45-50 Nm (33-36ft.lb).

• Три диск болтове: 11.9 Nm (6.6-8ft.lb).

• Съвет за монтиране на болта: 20-25 Nm (15-18ft.lb).

Забележка: за да се гарантира безопасната експлоатация на вашата косачка, болтът на ножа трябва да се проверява периодично за правилния момент.

Забележка: Ако машината се използва в момента и имате някакви въпроси, моля свържете се с търговеца, който Ви е продал машината или професионалист, който да извърши поддръжка или ремонт на машината. Забранено е разглобяване на машината от некомпетентно лице.

## Раздел 8: СМАЗВАНЕ



**ВНИМАНИЕ:** Винаги спирайте двигателя и вадете кабела на свеща преди да почистите



смазка или извършване на всякакъв вид обслужване на косачката.

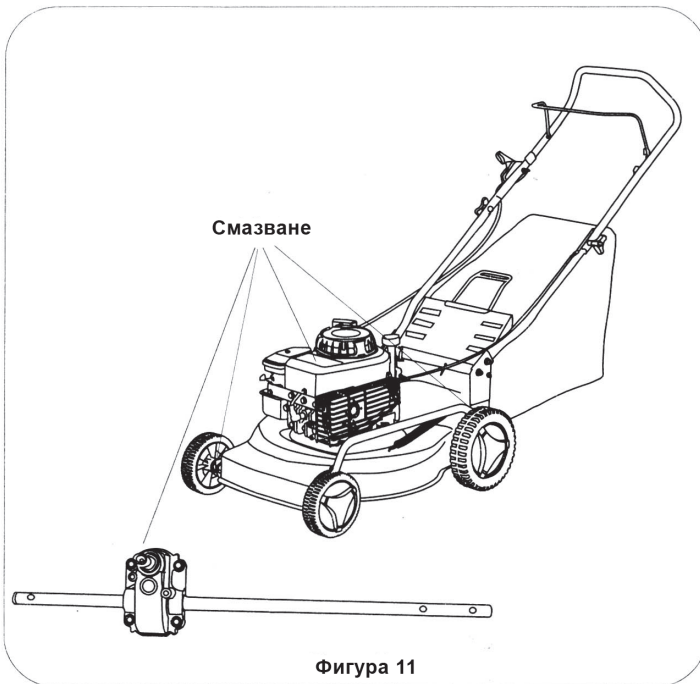

Фигура 11

**Колела:** Смазвайте колелата най-малко веднъж на сезон с машинно масло (или моторно масло). Също така, ако колелата са отстранени поради някаква причина, смажете повърхността на оста и вътрешната повърхност на колелото с машинно масло. Виж фигура 11.

**Двигател:** Следвайте ръководството на двигателя за инструкции относно процеса на смазване.

#### Раздел 9: СЪХРАНЕНИЕ СЛЕД СЕЗОНА НА КОСЕНЕ

Почистете и смажете косачката добре, както е описано в инструкциите за смазване. Следващите стъпки трябва да бъдат предприети в подготовката за съхранение на косачката. Обърнете се към ръководството на двигателя за инструкции относно правилното съхранение на двигателя. Покрийте ножа на косачката с тънък слой грес за предотвратяване на корозия. Да се съхранява на сухо и чисто място. Да не се съхранява до корозивни материали. Такива като тор.

**ЗАБЕЛЕЖКА:** при съхраняване на всякакъв вид енергетично оборудване в лошо вентилирани помещения или метален навес, трябва да се внимава да не ръждяса оборудването. Използвайте силиконово масло. Покрийте оборудването, особено кабели и всички движещи се части.

#### Раздел 10: ОТСТРАНЯВАНЕ НА НЕИЗПРАВНОСТИ

**Забележка:** При ремонти различни от главните настройки на машината се обърнете към най-близкия оторизиран сервиз на Райдер.

Неизправности	Възможни Причини	Отстраняване
Двигателят не може да запали.	Дръжката за контрол на ножа е освободен. Кабелът на свеща е изваден. Лостът за газта не е на правилната позиция. Резервоарът за бензин е празен и няма подаване на бензин. Запушена горивна тръба. Дефектна свещ. Двигателят е задавен.	Включете ръчката за контрол на ножа. Включете кабела на свеща. Поставете лоста за газта на позиция FAST или START. Напълнете резервоара с чист, пресен бензин. Отпушете горивната тръба. Изфорсирайте двигателя на FAST скорост.
Двигателят работи неравномерно	Косачката работи на позиция START. Свеща е хлабава. Притиснатата горивна тръба или застоил бензин. Възможно е косачката да е зацапана и ножът да е блокирал. Пробойна в капачката на бензина. Замърсен въздушен филтър. Карбураторът е разцентрован.	Преместете лоста за газта на позиция FAST. Свържете и затегнете кабела на свеща. Изчистете тръбопровода. Напълнете резервоара с чист, пресен бензин. Почистете отдушника. Направете центровка на карбуратора.
Двигателят прегрява	Нивото на маслото е ниско. Притокът на въздух е ограничен. Карбураторът е разцентрован.	Налейте подходящо масло. Свалете маркуча за въздуха и го почистете. Направете центровка на карбуратора.
Колебания в работата на двигателя	Гнездото на свеща е твърде близо..	Регулирайте гнездото до 0.030". Направете центровка на карбуратора. Почистете отдушника.
Работи слабо на празен ход	Свеща е замърсена. Дектно или твърде широко гнездо на свеща. Карбураторът не е центрован правилно. Замърсен въздушен филтър.	Регулирайте гнездото до 0.030" или сменете свеща.
Силни вибрации	Ножът е разхлабен или небалансиран. Изкривен нож.	Затегнете ножа и адаптора. Балансирайте ножа. Сменете ножа.
Косачката работи, но не коси тревата	Тревата е много влажна. Скоростта е много висока. Прекалено висока трева. Затъпен нож.	Изчакайте тревните площи да изсъхнат. Нагласете дроселовата клапа на положение от 3/4 до full. . Косете първоначално на ниво за висока трева и след това нагласете на желаната височина.. Заострете или сменете ножа.
Неравно косене	Колелата на са позиционирани правилно. Затъпен нож.	Позиционирайте и четирите колела на една и съща височина. Заострете или сменете ножа.

При необходимост, ремонтът на Вашата косачка е най-добре да се извършва само от квалифицираните специалисти в сервизите на RAIDER, където се използват само оригинални резервни части. По този начин се гарантира тяхната безопасна работа.

## РЕЗРВНИ ЧАСТИ

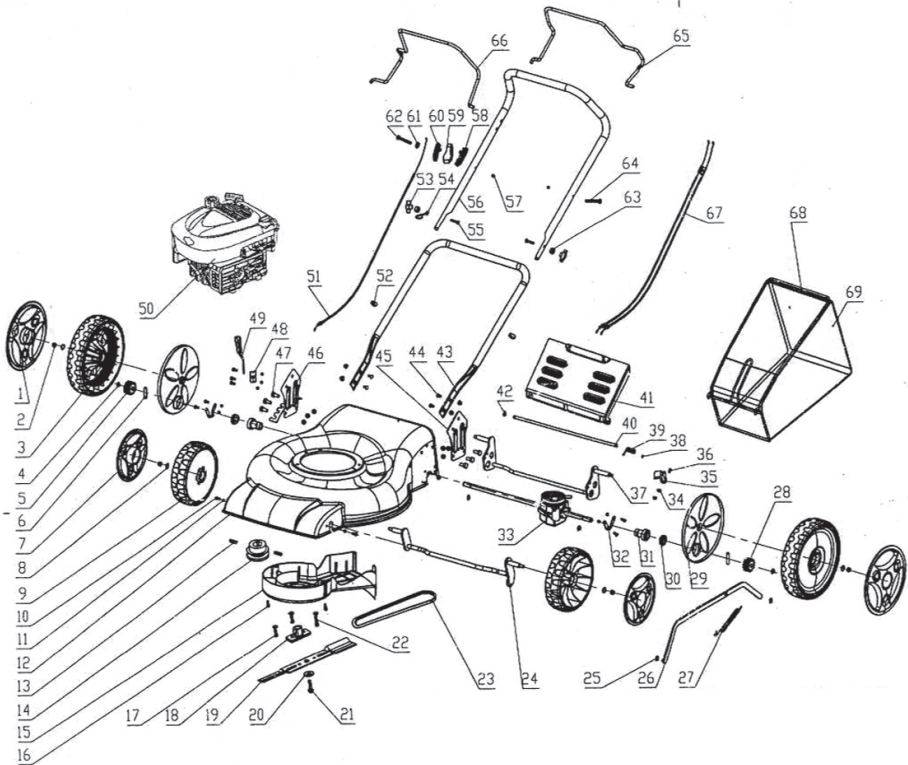

### 11. Информация за излъчван шум и вибрации.

Стойностите са определени съгласно Директива 2000/14/ЕС (височина 1,60 m и отстояние 1,0 m). Равнището A на генерирания от машината шум обикновено е нивото на звуковото налягане  $L_{pA} = 74.7$  dB. Гарантираното равнище на звуковата мощност е  $L_{wA} = 96$  dB. Неопределеност K = 0.74 dB. Предаваните на ръцете вибрации обикновено са по-слаби от  $2,5$  m/s<sup>2</sup>.



### 12. Опазване на околната среда.

Не изхвърляйте излезлите от употреба машини при битовите отпадъци! С оглед опазване на околната среда и съгласно Директива 2002/96/ЕС те, трябва да се събират отделно и да бъдат подлагани на подходяща преработка за оползотворяване на съдържащите се в тях суровини.

## Original instructions manual

Dear Customer,

Congratulations on the purchase of electric grass mower of the most successfully growing brands on the market - RAIDER. When properly installed and operating, RAIDER are safe and reliable machines and work with them will deliver a real pleasure. For your convenience has been built and excellent service network of 35 service station across the country.

Before using this mower. Since please carefully acquainted with these "instructions for use.

In the interest of your safety and to ensure proper use and read these instructions carefully, including the recommendations and warnings in them. To avoid unnecessary errors and accidents, it is important that these instructions will remain available for future reference to all who will use the mower. If you sell it to a new owner "Instructions for Use" must be submitted along with it to enable new users to become familiar with relevant safety and operating instructions.

Euromaster Import Export Ltd. is an authorized representative of the manufacturer and owner of the trademark RAIDER.

Address: Sofia City 1231, Bulgaria "Lomsko shause" Blvd. 246, tel 02 934 33 33, 934 10 10, www.raider.bg; www.euromasterbg.com; e-mail: info@euromasterbg.com..

Since 2006 the company introduced the system of quality management ISO 9001:2008 with scope of certification: Trade, import, export and servicing of hobby and professional electrical, mechanical and pneumatic tools and general hardware. The certificate was issued by Moody International Certification Ltd., England.

### TECHNICAL DATA

parameter	unit	value
Model	-	RD-GLM05
Engine Type	-	gasoline, 4-stroke 1 cylinder
Fuel		petrol (lead-free)
Engine Volume	cm <sup>3</sup>	150
Max rated engine power at 3850 min <sup>-1</sup>	W	3200
Idle speed	min <sup>-1</sup>	2600
Engine starter	-	Recoil
Gas tank volume	L	0.8
Cutting width	mm	460
Cutting height	mm	25-75
Basket size	L	55
Sound pressure (LpA)	dB	74.7
Sound Level (LWA)	dB	96
Vibrations (ah)	m/s <sup>2</sup>	less than 2,5
Isolation Class		II
Protection Class	-	IPX4

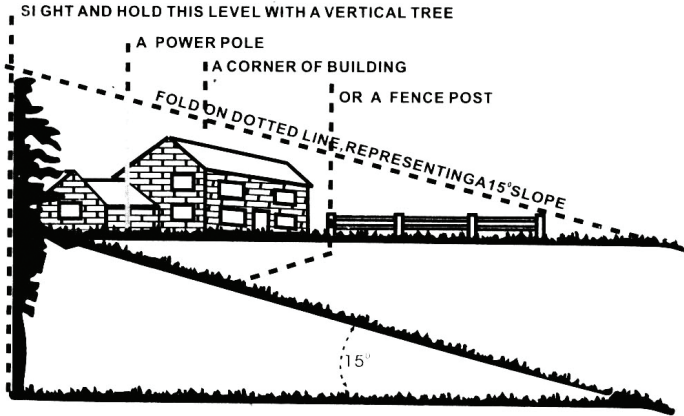

Figure 1

**USE THIS PAGE AS A GUIDE TO DETERMINE SLOPES WHERE YOU MAY NOT OPERATE SAFELY.**

**WARNING**

**MAINTENANCE OF THE ENGINE**

THE MACHINE IS NOT LOADED WITH ENGINE OIL! USE THE TYPE OF OIL 15W40. BE SURE TO REPLACE OIL EVERY 100 OPERATING HOURS OR AT LEAST YEARLY. FUEL TANK CAPACITY IS 0.8L.

Do not on inclines with a slope in excess of degrees (a rise of approximately 2.5 feet (0.76m) every 10 feet (3.05m)). If operating a walk behind mower on such a slope. It is extremely difficult to maintain your footing and you could slip resulting in serious injury.

Operate WALK - BEHIND mowers across the face of slopes. Never up and slopes.

**SECTION 2: IMPORTANT SAFETY OPERATION PRACTICES**

**WARNING:** THIS SYMBOL POINTS OUT IMPORTANT SAFETY INSTRUCTIONS WHICH, IF NOT FOLLOWED COULD ENDANGER THE PERSONAL SAFETY AND/OR PROPERTY OF YOURSELF AND OTHERS. READ AND FOLLOW ALL INSTRUCTIONS IN THIS MANUAL BEFORE ATTEMPTING TO OPERATE YOUR LAWN MOWER. FAILURE TO COMPLY WITH THESE INSTRUCTIONS MAY RESULT IN PERSONAL INJURY. WHEN YOU SEE THIS SYMBOL. HEED ITS WARNING.

**DANGER:** Your lawn mower was built to be operated according to the rules for safety operation in this manual. As with any type of power equipment, carelessness or error on the part of the operator can result in serious injury. This lawn mower is capable of amputating hands and feet and throwing objects. Failure to observe the following safety instructions could result in serious injury or death.

**1. GENERAL OPERATION**

- Read this owner's guide carefully in its entirety before attempting to assemble this machine. Read, understand and follow all instructions on the machine and in the manuals before operation. Be completely familiar with the controls and the proper use of this machine before operating it. Keep this manual in a safety place for future and regular reference and for ordering replacement parts.

- Your rotary mower is a precision piece of power equipment, not a plaything. Therefore, exercise extreme caution at all times. Your unit has been designed to perform one job: to mow grass. Do not use it for any other purpose.

- Never allow children under 14 years old to operate a power mower. Children 14 years old and over should only operate mower under close parental supervision. Only responsible individuals who are familiar with these rules of safety operation should be allowed to use your mower.

- Keep the area of operation clear of all persons. Particularly small children and pets. Stop engine when they are in the vicinity of your mower to help prevent blade contact to thrown object injury. Although the area of operation should be completely cleared of foreign objects. An object may have been overlooked and could be accidentally thrown by the mower in any direction and cause

serious personal injury to the operator or any others allowed in the area.

- Thoroughly inspect the area where the equipment is to be used. Remove all stones, sticks, wire, bones, toys and other foreign objects which could be picked up and thrown by the mower in any direction and cause serious personal injury to the operator or any others allowed in the area. Plan your mowing pattern to avoid discharge of material toward roads, sidewalks, bystanders and the like. To help avoid a thrown objects injury. Keep children, bystanders and helpers at least 75 feet (22.86m) from the mower while it is in operation.

- Keep in mind that the operator or user is responsible for accidents or hazards occurring to other people or their property.

- Always wear safety glasses or safety goggles during operation or while performing an adjustment or repair, to protect from foreign objects that may be thrown from the machine in any direction.

- Wear sturdy, rough-soled work shoes and close-fitting slacks and shirts. Shirts and pants that cover the arms and legs and steel-toed shoes are recommended. Do not wear loose fitting clothes or jewelry. They can be caught in moving parts. Never operate a unit in bare feet, sandals, slippery or light weight (e.g. Canvas) shoes.

- Do not put hands or feet near or under rotating parts. Keep clear of discharge opening at all times as the rotating blade can cause injury.

- Many injuries occur as a result of the mower being pulled over the foot during a fall. Do not hang on to the mower if you are falling, release The handle immediately.

- Never pull the mower toward you while you are walking. If you must back the mower away from a wall or obstruction first look down and behind, and then follow these steps:

- Step back from the mower to fully 6 extend your arms.

- Be sure you are well balanced with sure footing.

- Pull the mower back slowly, no more than half way toward you.

- Repeat these steps as needed.

- Do not operate the mower while under the influence of alcohol or drugs.

- Walk when you operate the mower and never run after the mower.

- Exercise extreme caution when changing direction slopes.

- The blade control handle it a safety device. Never attempt to bypass its operation. Doing so makes the safety device inoperative and may result in personal injury through contact with the rotating blade. The blade control handle must operate easily in both directions and automatically return to the disengaged position when released.

- Never operate the mower in wet grass when feasible. Always be sure of your footing. A slip and fall can cause serious personal injury. Keep a firm hold on the handle and walk. Never run. If you feel you are losing your footing. **RELEASE THE BLADE CONTROL HANDLE IMMEDIATELY** and the blade will stop rotating within three seconds.

- Mow only in daylight or good artificial light.

- Stop the blade when crossing gravel drives, walks or roads.

- Stop the blade(s) if the lawnmower has to be tilted for transportation when crossing surfaces other than grass, and then transporting the lawnmower to and from the area to be mowed.

- If the equipment should start to vibrate abnormally, stop the engine and check immediately for the cause. Vibration is generally a warning of trouble.

- Shut the engine off and wait until the blade comes to a complete stop before removing the grass catcher or unclogging the chute. The cutting blade continues to rotate for a few seconds after the engine is shut off. Never place any part of the body in the blade area until you are sure the blade has stopped rotating.

- Never operate mower with defective guards or without grass catcher, plates or other safety protective devices in place.

- Muffler and engine become hot and can cause a burn. Do not touch.

- Only use accessories approved for this machine by the manufacturer. Read, understand, and follow all instructions provided with the approved accessory.

- If situation occur which are not covered in this manual, use care and good judgment. Contact your dealer for assistance.

## 2. SLOPE OPERATION

For your safety,; use the slope gauge to measure slopes before operating this unit on a sloped or hilly area. If the slope is greater than 15 degree as shown on the slope gauge, do not operate this unit on that area or serious injury could result.

- **DO:**
  - Mow across the fact of slopes, never up and down. Exercise extreme caution when changing direction on slopes.
  - Watch for holes, ruts, hidden objects, or bumps. Tall grass can hide obstacles.
  - Always be sure of your footing. Aslip and fall can cause serious personal injury. If you feel you and losing your balance release the blade control handle \* immediately and the blade will stop in less than 3 seconds.
- **DO NOT:**
  - Do not mow excessively steep slopes.
  - Do not tilt the lawnmower when starting the engine or switching on the motor, except if the lawnmower has to be tilted for starting. In the case, do the tilt if more than absolutely necessary and tilt only the part which is away from the operator.
  - Do not start the engine when standing in front of the discharge chute.
  - Do not mow near drop-offs, ditches or embankments. The operator could lose footing of balance.
  - Do not mow slopes greater than 15 degree as shown on the slope gauge.
  - Do not mow on wet grass. Reduced footing could cause slipping.

## 3.CHILDREN

Tragic accidents can occur if the operator is not alert to the presence of children. Children are often attracted to the mower and the mowing activity. Never assume that children will remain where you last saw them.

- Keep children out of the mowing area and under the watchful care of a responsible adult other than the operator.
- Be alert and turn mower off if a child enters the area.
- Before and while moving backwards, look behind and down for small children or other objects.
- Never allow children under age 14 to operate the mower. Children 14 years of age and above should read and understand the operation instructions and safety rules in this manual.
- Use extreme care when approaching blind comers, shrubs, trees, or other objects that may obscure your vision of a child or hazard.

## 4.SERVICE

**Warning:** Petrol is highly flammable

- Use extreme care in handling gasoline and other fuels. They are extremely flammable and the vapors are explosive.
- Use only an approved gasoline container.
- Never remove gas cap or add fuel while the engine is running. Allow engine to cool at least two minutes before refueling.
- Replace gasoline cap securely and wipe off any spilled gasoline before starting the engine as it may cause a fire or explosion.
- Extinguish all cigarettes, cigars, pipes and other sources of ignition.
- Refuel outdoor only do not smoke while refueling.
- Never store the machine or fuel container inside where there is an open flame or spark such as a gas water heater, space heater or furnace.
- Never run an engine inside a closed area.
- Allow the engine to cool before storing in any enclosure. To reduce the fire hazard, keep the engine silencer and petrol storage area free of grass, leaves or excessive grease.
- Before cleaning, repairing or inspecting, make certain the blade and all moving parts have stopped. Disconnect the spark plug wire, and keep the wire away from the spark plug to prevent accidental starting.

- Check the blade and engine mounting bolts at frequent intervals for proper tightness. Also visually inspect blade for damage (e.g., Bent, cracked or worn). Replace with blade which meets original equipment specifications listed in this manual.

- Keep all nuts, bolts and screws tight to be sure the equipment is in safe working condition.
- Never tamper with safety devices. Check their proper operation regularly.
- After striking a foreign object, stop the engine, remove the wire from the spark plug, and thoroughly inspect the mower for any damage. Repair the damage before starting and operating the mower.

- Never attempt to make a wheel or cutting height adjustment while the engine is running.
- Add fuel before starting the engine. Never remove the cap of the fuel tank or add petrol while the engine is running or when the engine is hot.

If petrol is spilled, do not attempt to start the engine but move the machine away from the area of spillage and avoid creating any source of ignition until petrol vapors have dissipated.

- Replace faulty silences. Before using, always visually inspect to see that blades, blade bolts and cutter assembly are not worn or damaged. Replace worn or damaged blades and bolts in sets to preserve balance.

Grass catcher components are subject to wear, damage and deterioration, which could expose moving parts or allow objects to be thrown. For safety protection, frequently check components and replace with manufacture's recommended parts, when necessary.

Mower blades are sharp and can cut. Wrap the blade(s) or wear gloves and use extra caution when servicing them.

Do not change the engine governor setting or over speed the engine. Excessive engine speeds are dangerous.

Do not adjust the throttle with the engine running.

**WARNING:** Do not operate the engine in a confined space where dangerous carbon monoxide fumes can collect.

**WARNING:** Disengage drive clutches before starting the engine, Stop the engine, wherever you leave the lawn mower and before refueling, Stop the engine, if lawn mower starts to vibrate abnormally (check immediately). Reduce the throttle setting during engine shut down and if the engine is provided with a shut-off valve, turn the fuel off at the conclusion of moving.

**WARNING:** Start the engine or switch on the motor carefully according to instruction and with feet well away from the blade(s).

**WARNING:** If the fuel tank has to be drained, this should be done outdoors. **WARNING:** Never pick up or carry a lawnmower while the engine is running.

**WARNING:YOUR RESPONSIBILITY:** Restrict the use of this power machine to persons who read, understand and follow the warnings and instructions in this manual and on the machine.





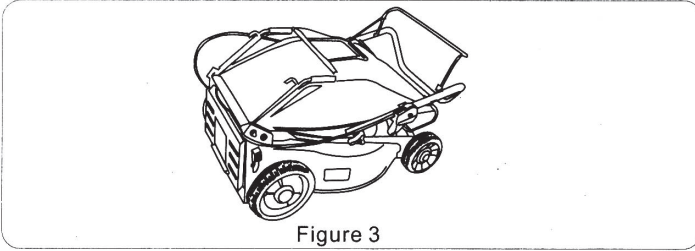

**DISCONNECT SPARK PLUG WIRE**

Before setting up your lawn mower, disconnect the spark plug wire from the spark plug, and ground it against the engine by attaching rubber boot to a bolt or metal clip to the grounding post on the engine. See figure-4

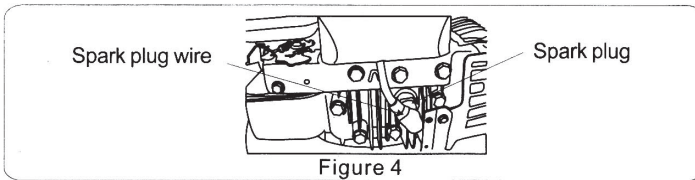

**SECTION 4: SET-UP INSTRUCTIONS**

**ITEMS REQUIRED FOR ASSEMBLY**

- Pair of pliers ( Not necessary but helpful).
- Motor oil.
- Fresh Gasoline.

**IMPORTANT:** This unit is shipped **WITHOUT GASOLINE** or **OIL** in the engine. Be certain to service engine with gasoline and oil instructed in the separated engine manual before operating your mower.

**NOTE:** Reference to right or left hand side of the mower is observed from the operating position.

**SET UP YOUR LAWN MOWER**

Follow steps 1 through 3 to set up your lawn mower. **LAWN MOWER WITH GRASS BAG CATCHER**

Step 1 :Remove the grass bag from the

Step2: Unfold the upper handle . Press the spanner to fix the upper handle and lower handle together.

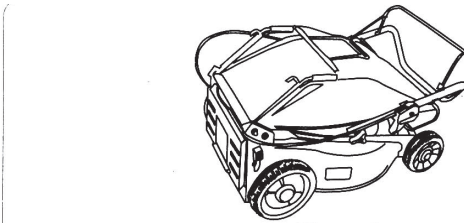

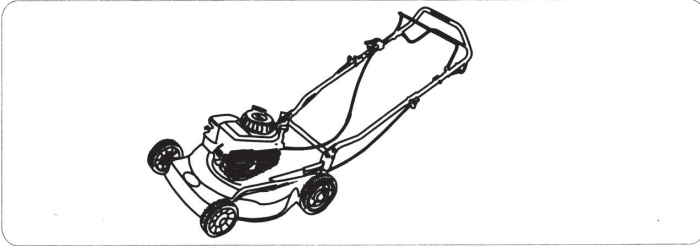

**Step3:** Lift the rear flap ,fix the grass bag to the flap's axleto make the bag and the unit together.

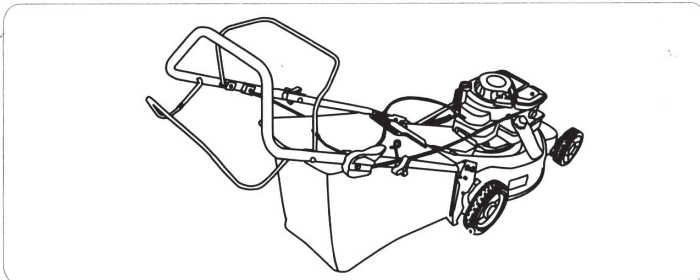

## SECTION 5: CONTROLS

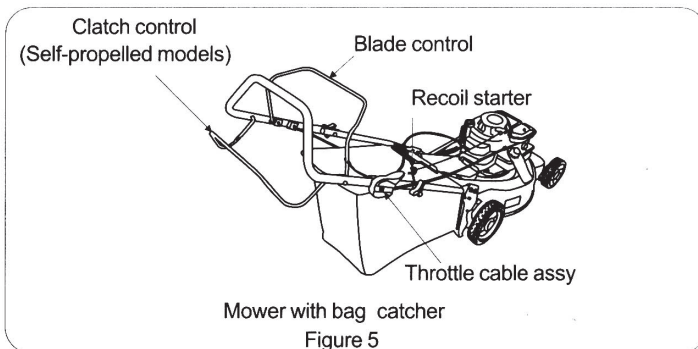

### RECOIL STARTER

The recoil starter handle is attached to the upper handle. See figure 5, stand behind the unit in the operating position to start the unit. Throttle cable assy

The throttle cable assy is attached to the upper handle. See figure 5. The throttle cable assy is used to adjust the speed of the unit. If the handle of the throttle cable is put forward, the speed of the unit is accelerated.

### Cutting height adjustment lever

The cutting height adjustment lever is used to adjust the distance of blade from grass-ground.

**Note:** your mower is shipped with the cutting height in the lowest position. Adjust the cutting height as follows.

The cutting height adjustment levers are located above the four wheels.

To adjust the cutting height. Pull the lever out and away from the mower and then move it forward or backward to select a new cutting height. See Figure 6.

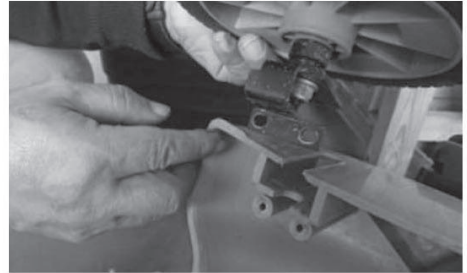
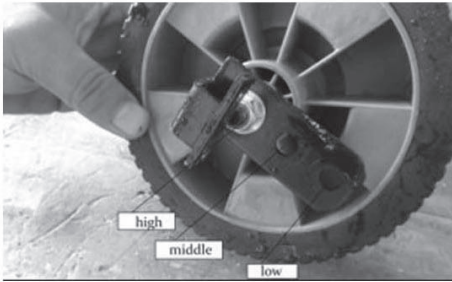

**NOTE:** For rough or uneven lawns, move the height adjustment lever to a higher position. This will help stop scalping.

## SECTION 6: OPERATION

**WARNING:** Keep hands and feet away from the chute area on the cutting deck. See the eyes, which can result in severe eye damage. Always wear safety glasses or eye shields.

**NOTE:** For best results raise the cutting position until it is determined which height is best for your lawn. See CUTTING HEIGHT ADJUSTMENT LEVER in the CONTROLS section.

### GAS AND OIL FILL-UP

Service the engine with gasoline and oil as instructed in the separate engine manual. Read all instruction carefully.

**WARNING:** Never fill fuel tank indoors with engine running or until the engine has been allowed to cool for at least two minutes after running.

### EACH TIME YOU START YOUR MOWER ALL UNITS:

Attach spark plug wire to spark plug. Make certain the metal cap on the end of the spark plug wire is fastened securely over the metal tip on the spark plug.

### TO START ENGINE AND ENGAGE BLADE

Move the throttle control on the engine to the fast (rabbit) position.

Prime engine as instructed in the separate engine manual.

Stand behind the unit, squeeze the blade control handle and hold it against the upper handle

**NOTE:** If any problems are encountered, refer to the TROUBLE SHOOTING section of this manual.

### TO STOP ENGINE AND BLADE

Release the blade control handle to stop the engine and the blade

### OPERATION ILLUSTRATION FOR THE SELF-PROPELLED MOWER

If the mower is the self-propelled, please pay more attention to the points as follows. Before starting, please check whether there is any intertwill around the transmission belt or not.

Please tidy up the mower, especial on the belt and it's wheels.

Should leave the mower untouched for a long time, please check the lubricate in the gear-box or not.

### OPERATION

1. Before starting, please put the height-adjustor at the lowest grade.
2. Before starting, please keep the throttle cable assy at the middle speed.
3. Collect the BLADE CONTROL LEVER (see Figure 7) braking the engine together with the upper handle and then start the engine.
4. Collect CLUTCH CONTROL LEVER (see Figure 7) controlling the clutch together with the upper handle and then start the engine.
5. Should change the moving direction, please release the CLUTCH CONTROL LEVER (see Figure 7), and then turn.
6. When the collector is full, please release the CLUTCH CONTROL LEVER and then release the BLADE CONTROL LEVER (see Figure 7).

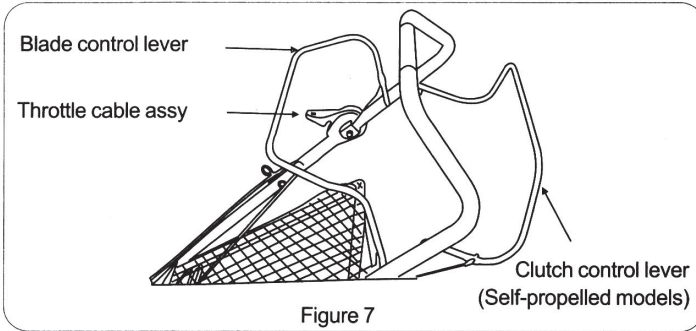

**WARNING:** The blade continues to rotate for a few seconds after the engine is shut off.

**USING YOUR ROTARY MOWER**

Be sure that the lawn is clear of stones, sticks, wire, or other objects which could damage the lawn mower or the engine.

Such objects could be accidentally thrown by the mower in any direction and cause serious personal injury to the operator and others.

For best result, do not cut wet grass because it tends to stick to the underside of the mower, preventing proper discharge of grass clipping and could cause you to slip and fall. New grass, thick grass or wet grass may require a narrow cut.

For a healthier lawn, never cut off more than one-third of the total length of the grass.

Your lawn should be cut in the fall as long as there is growth.

This mower is designed to be operated all full throttle to give you the best cut and do the most effective job of mowing or mulching.

**WARNING:** If you strike a foreign object, stop the engine. Remove wire from the spark plug, thoroughly inspect the mower for any damage, and repair the damage before restarting and operating the mower. Extensive vibration of the mower during operation is an indication of damage. The unit should be promptly inspected and repaired.

**BAGGING GRASS CLIPPINGS**

This mower can bag grass clipping. Follow steps 1 and 2 to ready the mower for bagging.

Step 1. Lift chute door.

Step 2. Slide box onto adapter.

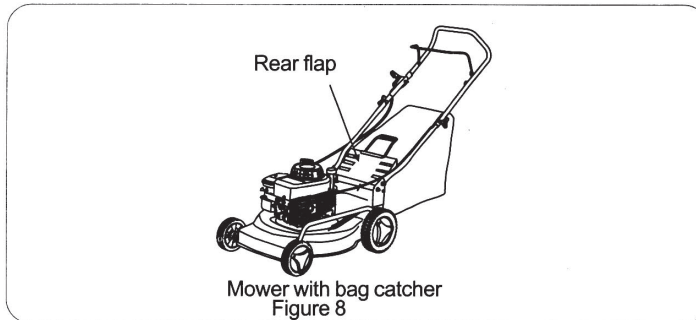

**EMPTYING YOUR GRASS CATCHER**

Holding the grass catcher by both the rear handle and the lower handle. Lift it straight up. The chute door will move the rope out of the way of the box. Remove the box from the bagging adaptor on the mower. While holding the lower handle lift up the rear section of the grass catcher as shown in Figure 9. The box will open and the grass clippings will fall out. See Figure 8. When replacing your grass catcher, be sure the top of the box rests on the wire support between the handles.

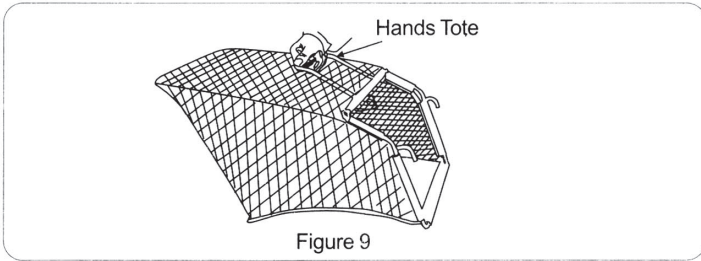

## SECTION 7: MAINTENANCE

**WARNING:** be sure to disconnect and ground the spark plug wire before performing any repairs or maintenance. Replace worn or damaged parts for safety. **NOTE:** when tipping the unit, empty the fuel tank and keep the engine spark plug side up. Never tip the mower more than 90 degrees and do not leave the mower tipped for any long time. Oil can drain into the upper part of the engine causing a starting problem.

### ■ ENGINE

Refer to the separate engine manual for all engine maintenance instructions. Maintain engine oil as instructed in the separate engine manual packed with your unit. Read and follow instructions carefully.

Service air cleaner every 25 hours under normal conditions. Clean every few hours under extremely dusty conditions. Poor engine performance and flooding usually indicate that the air cleaner should be serviced. To service the air cleaner, refer to the separate engine manual packed with your unit. The spark plug should be cleaned and the gap reset once a season. Spark plug replacement is recommended at the start of each mowing season. Check engine manual for correct plug type and gap specifications.

Clean the engine regularly with a cloth or brush. Keep the cooling system (blower housing area) clean to permit proper air circulation which is essential to engine performance and life. Be certain to remove all grass, dirt and combustible debris from muffler area.

### ■ DECK

The underside of the mower deck should be cleaned after each use to prevent a buildup of grass clippings, leaves, dirt or other matter. If this debris is allowed to accumulate, it will invite rust and corrosion and may prevent proper mulching, discharge or bagging.

The deck may be cleaned by tilting the mower and scraping clean with a suitable tool (make certain the spark plug wire is disconnected).

## CUTTING BLADE REMOVAL, REPLACEMENT AND SHARPENING STRAIGHT BLADE.

Following steps shall be performed by professional maintenance staff of our company or dealers.

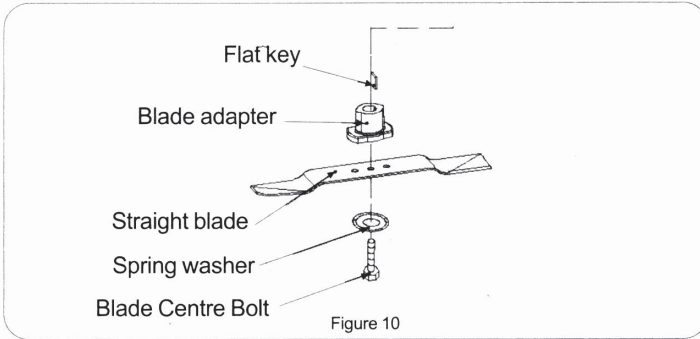

- When removing the cutting blade for sharpening or replacement. Protect your hands with a pair of heavy gloves or use a heavy rag to hold the blade.
- Remove the bolt and the washer that hold the blade and the blade adapter to the engine crankshaft.
- Remove the blade and the adapter from the crankshaft.

**WARNING:** periodically inspect the blade adapter for cracks, especially if you strike a foreign object. Replace when necessary.

When sharpening the blade, follow the original angle of grind as guide. It is extremely important that each cutting edge receives an equal amount of grinding to prevent an unbalanced blade. An unbalanced blade will cause excessive vibration when rotating at high speeds. It may cause damage to the mower and could break causing personal injury.

The blade can be tested by balancing it on a round shaft screwdriver. Remove metal from the heavy side until it balances evenly. It is recommended that the blade always be removed from the adapter when testing for balance. Before reinstalling the blade and the blade adapter to the unit, lubricate the engine crankshaft and the inner surface of the blade adapter with light oil.

- Be sure to install the blade with the side of the blade marked with part number facing the ground when the mower is in the operating position.
- Slide the blade adapter on to the engine crankshaft.
- Place the blade on the adapter. Be certain the blade is aligned with and seated on the blade adapter flanges.
- Place washer on blade. Make sure the notches on the blade bell support are aligned with the small holes in the blade.
- Replace hex bolt.
- Tighten hex bolt to torque: 45-50 Nm (33-36ft.lb).
- Three disc bolts: 9-11 Nm (6.6-8ft.lb).
- Tip mounting bolt: 20-25Nm (15-18ft.lb).

**NOTE:** to ensure safe operation of your mower. The blade bolt must be checked periodically for correct torque.

**Note:** If the machinery used in the process have any questions, please contact with dealers, professional maintenance staff to carry out repairs. Prohibited demolition machinery.

## SECTION 8: LUBRICATION

**WARNING:** always stop engine and disconnect spark plug wire before cleaning Lubricating or doing any kind of service work on the lawn mower.

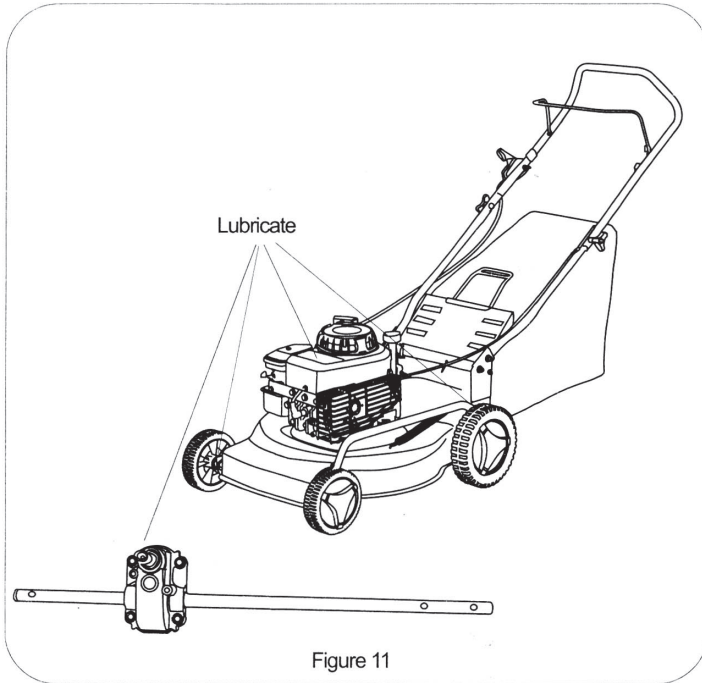

Figure 11

**Wheels:** Lubricate the wheels at least once a season with light oil (or engine oil). Also, if the wheels are removed for any reason, lubricate the surface of the axle bolt and the inner surface of the wheel with light oil. See Figure 11. **Engine:** Follow engine manual for lubrication instructions.

### SECTION 9: OFF-SEASON STORAGE

Clean and lubricate mower thoroughly as described in the lubrication instructions. The following steps should be taken to prepare your lawnmower for storage. Refer to engine manual for correct engine storage instructions. Coat mower's cutting blade with chassis grease to prevent rusting. Store mower in a dry, clean area. Do not store next to corrosive materials. Such as fertilizer.

**NOTE:** when storing any type of power equipment in a poorly ventilated or metal storage shed. Care should be taken to rust-proof the equipment. Using a light oil silicone. Coat the equipment, especially cables and all moving parts.

### SECTION 10: TROUBLE SHOOTING GUIDE

information

**NOTE:** For repairs beyond the minor adjustments listed above, contact your nearest authorized service dealer.



Trouble	Possible Cause(s)	Corrective Action
Engine fails to start.	Blade control handle disengaged. Spark plug wire disconnected. Throttle control lever not in correct starting position. Fuel tank empty, or stale fuel. Blocked fuel line. Faulty spark plug. Engine flooded.	Engage blade control handle. Connect wire to spark plug. Move throttle lever to FAST or START position. Fill tank with clean, fresh gasoline. Clean fuel line. Clean adjust gap or replace Crank engine with throttle in FAST position.
Engine runs erratic	Unit running in START position. Spark plug wire loose. Blocked fuel line or stale fuel. Vent in gas cap plugged. Water or dirt in fuel system. Dirty air cleaner. Carburetor out of adjustment.	Move throttle lever to FAST position Connect and tighten spark plug wire. Clean fuel line: fill tank with clean, fresh gasoline. Clean vent. Drain fuel tank. Refill with fresh fuel. Clean air cleaner. Adjust carburetor.
Engine overheats	Engine oil level low. Airflow restricted. Carburetor not adjusted properly.	Fill crank case with proper oil. Remove blower housing and clean it. Adjust carburetor.
Occasional skip (hesitates) at high speed	Spark plug gap too close.	Adjust gap to 0.030." Adjust carburetor.
Idles poorly	Spark plug fouled. Faulty or gap too wide. Carburetor improperly adjusted. Dirty air cleaner.	Reset gap to 0.030." or replace spark plug. Adjust carburetor. Clean air cleaner.
Excessive vibration	Cutting blade loose or unbalanced. Bent cutting blade.	Tighten blade and adapter. Balance blade. Replace blade.
Mower will not mulch grass	Engine speed too low. Wet grass Excessively high grass. Dull blade	Set throttle between 3/4 and full throttle. Do not mow when grass is wet. Wait until later to cut. Mow once at a high cutting height, then mow again at desired height or make a narrower cutting swath (1/2 width). Sharpen or replace blade.
Uneven cut	Wheels not positioned correctly. Dull blade	Place all four wheels in same height position. Sharpen or replace blade.

**11. Information on noise and vibration emitted.**

The values are defined by Directive 2000/14/ES (1,60 m height and spacing 1,0 m). A level of noise generated by the machine is usually the sound pressure level  $L_{pA} = 74.7$  dB. Guaranteed sound power level is  $L_{wA} = 96$  dB. Uncertainty  $K = 0.74$  dB. Vibration transmitted to the hands are usually weaker than  $2,5$  m/s<sup>2</sup>.



**12. Environmental protection.**

Do not dispose of waste electrical equipment in domestic waste! In order to protect the environment and Directive 2002/96/EC, they must be collected separately and be subjected to appropriate processing for recovery of the information contained in these materials.

## PART LIST

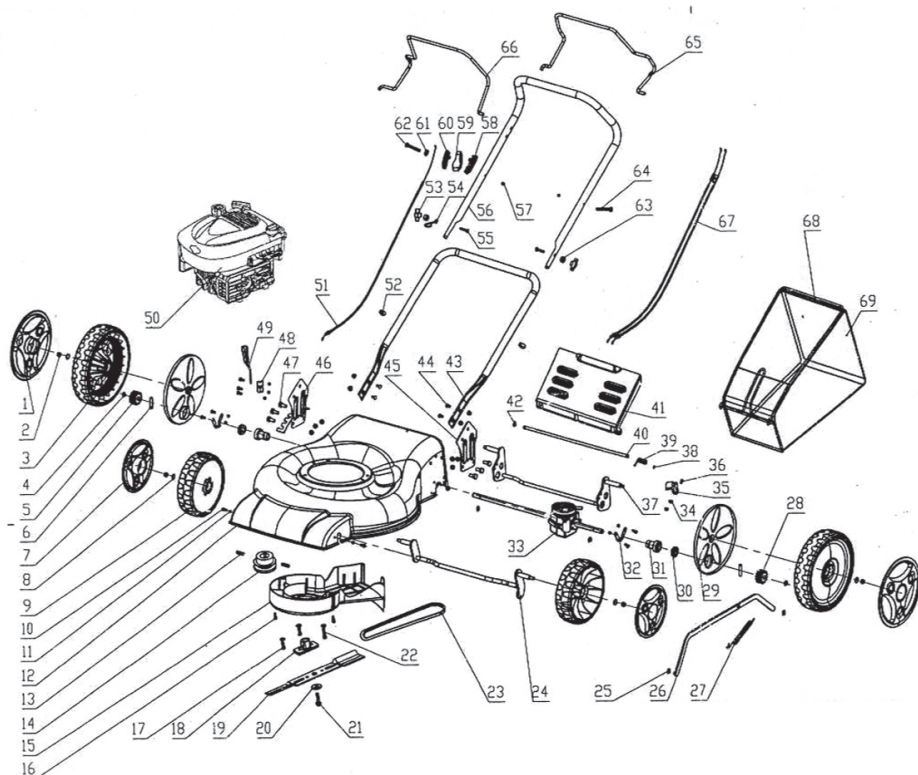

**RO**

Stimate client,

Felicitări pentru achiziționarea acestei mașini electrice de tuns iarbă marca RAIDER. Atunci când sunt instalate și utilizate corespunzător, produsele RAIDER sunt sigure și fiabile mașini și să lucreze cu ei va livra o adevărată plăcere. Pentru confortul dvs. a fost construit și de rețea de service-uri în întreaga țară.

Înainte de a utiliza acest aparat vă rugăm să citiți cu atenție instrucțiunile de utilizare ale acestuia. Pentru siguranța dumneavoastră și pentru a vă asigura utilizarea corectă a acestui produs vă rugăm să citiți cu atenție instrucțiunile de utilizare, inclusiv recomandările și avertizările aferente. Pentru a evita accidentele este important ca aceste instrucțiuni să rămână disponibile pentru informare ulterioară a tuturor celor care vor utiliza mașina de tuns iarbă.

Brandul RAIDER este marca înregistrată a societății EUROMASTER Import Export SRL, Sofia 1231, "Lomsko shosse 246, tel 02 934 33 33, 934 10 10, www.raider.bg; www.euromasterbg.com, e-mail: info @ euromasterbg.com.

Din anul 2006, compania a introdus sistemul de management al calitatii ISO 9001:2008, cu domeniul de aplicare: Comerțul, importul, exportul și service-ul sculelor electrice, mecanice, pneumatice și hardware de tip hobby și profesionale. Certificatul a fost eliberat de Moody International Certification Ltd.

Caracteristici tehnice :	Unitate de masura	Valoare
Model	-	RD-GLM05
Voltaj	V AC	230
Frecvența	Hz	50
Combustibil	-	fără plumb
Putere nominală	W	3200
Viteza maximă de rotație fără sarcină	min <sup>-1</sup>	2600
Latime tăiere	mm	510 (20inch)
Înălțime tăiere	mm	25-75
Volum cos	L	55
Nivel zgomot (LpA)	dB	74.7
Nivel zgomot (LwA)	dB	96
Volumul rezervorului de combustibil:	L	0.8
Value of vibrational accelerations (ah)	m/s <sup>2</sup>	Lower than 2,5
Clasa de protecție		II
Grad de protecție	-	IPX4

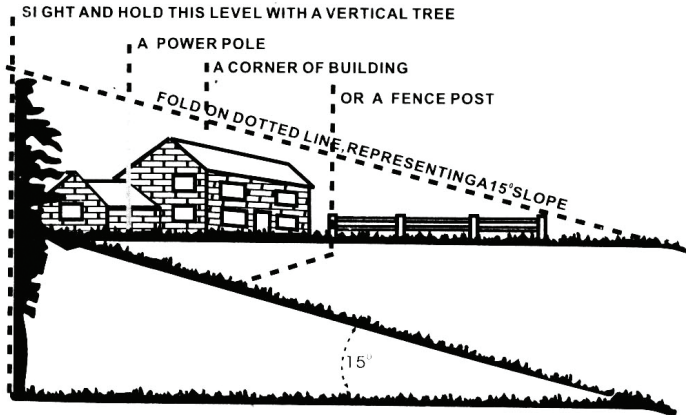

Figure 1

**USE THIS PAGE AS A GUIDE TO DETERMINE SLOPES WHERE YOU MAY NOT OPERATE SAFELY.**

### ATENȚIONARE

Nu prelate mașina în prezența a peste 15 de grade pantelor (o creștere de aproximativ 2,5 metri (0,76 metri) la fiecare 10 picioare (3.05 m)). Dacă lucați de mers pe jos în spatele cositoare este extrem de dificil de a menține echilibrul și, eventual, alunecarea poate duce la raniri grave.

Operează în întreaga cositoare panta. Niciodată împotriva panta.

Secțiunea 2:

**IMPORTANT:** Funcționare sigură

**ATENȚIE:** Acest simbol indică faptul recomandările privind siguranța, eșecul de care ar putea amenința siguranța personală și / sau a proprietății de tine și celor din jurul tău. Citiți și urmați toate instrucțiunile din acest manual înainte de a rula cositoare în acțiune. Nerespectarea acestor instrucțiuni poate duce la leziuni. Când vezi acest semn, nota de avertizare.

**AVERTISMENT:** cositoare dumneavoastră este proiectat pentru a fi operat în conformitate cu normele pentru operarea în siguranță în acest manual. Ca în orice tip de utilaj energetic, neglijență sau de eroare de către operatorul poate duce la raniri grave. Aceasta mașina de tuns este capabil să se amputeze mâinile și picioarele, și apuca și arunca obiecte. Nerespectarea următoarele instrucțiuni de siguranță ar putea duce la răniri grave sau deces.

#### 1. Total de operare

- Citiți cu atenție acest manual de utilizare în toate elementele sale înainte de a încerca să se adune această mașină. Citiți, să înțelegeți și urmați toate instrucțiunile din manualul de mașină și înainte de operare. Familiarizați-vă pe deplin cu inspecțiile și utilizarea corectă a acestui aparat înainte de a putea exploata. Păstrați acest manual într-un loc sigur pentru referință viitoare și regulate și pentru a comanda piese de schimb.

- cositoare rotativă dumneavoastră este o parte precisa a echipamentelor de putere, nu, o jucărie. Prin urmare, practicarea atenție la orice moment. Unitatea este conceput pentru a efectua un loc de muncă: să taie iarba. A nu se folosi în alte scopuri.

- Nu lăsați copiii sub 14 ani să lucreze în cositoare. Copiii de 14 ani și mai mult trebuie să se confrunte cu mașina de tuns sub control parental strict. Numai persoanele responsabile care sunt familiarizați cu aceste norme pentru funcționarea în condiții de siguranță trebuie să li se permită să utilizeze mașina de tuns.

- Procesul de domeniul de funcționare fără celelalte. În special copii mici și animalele de casă. Oprți motorul atunci când acestea sunt aproape de mașina de tuns dvs. pentru a preveni contactul cu un cutit sau arunca obiecte. Domeniul de acțiune trebuie să fie în întregime gratuit de materii străine. Un subiect neglijat poate fi accidental aruncat din mașina de tuns în orice direcție și poate provoca accidentarea gravă a operatorului sau alte persoane autorizate în zonă.

- verifica temeinic zona în care echipamentul va fi utilizat. Scoateți toate pietrele, bastoane, sârmă, oase, jucării și alte obiecte străine, care ar putea prinde pe și să fie aruncat din mașina de tuns în orice direcție și poate provoca accidentarea gravă a operatorului sau alte persoane autorizate în zonă. Planul de modelul dvs. de cosit, pentru a evita descărcarea de materiale pentru drumuri, trotuare, trecătorilor și similare.

Pentru a evita accidentele cauzate de eliminarea de obiecte Nu permiteți accesul copiilor, a trecătorilor și ajutoare la o distanță de 75 picioare (22.86 metri) de la mașina de tuns în timp ce în funcțiune.

- Rețineți că operatorul sau Utilizatorul este responsabil pentru accidente sau pericole care apar la alte persoane sau proprietatea lor.

- Purtați întotdeauna ochelari de protecție sau ochelari de protecție la locul de muncă sau în timpul executării de reconstrucție sau reparație, pentru a preveni obiecte străine care pot fi aruncate din mașină în orice direcție.

- Purtați incaltaminte cu talpa de lucru puternic și greu de etanș pantaloni și cămăși. Camasi si pantaloni care să acopere brațele și picioarele împotriva șerpi și pantofi sunt recomandate. Nu purtați haine largi sau bijuterii. Acestea pot fi prinse de piesele aflate în mișcare. Nu cosi desculț, sandale, greutate alunecos sau de lumina (de exemplu, panza) pantofi.

- Nu puneți mâinile sau picioarele în apropierea sau sub părțile rotative.

- Multe accidente se produc ca urmare a cădea pe picioarele sale în mașina de tuns în toamna. Să nu dețină cositoare dacă ghidajul în timp ce cădea.

- Nu trageți niciodată de tuns spre tine în timp ce merge. Dacă trebuie să vă întoarceți tuns în spatele unui perete sau obstrucție prima uita în jos și înapoi, apoi urmați acești pași:

- Pasul înapoi de la mașina de tuns pentru a extinde pe deplin mainile șase.

- Asigurați-vă că sunt bine echilibrate cu anumite condiții.

- Trageți cositoare încet, nu mai mult de jumătate mod de a vă.

- Repetați acești pași, dacă este necesar.

- Nu folosiți cositoare sub influența alcoolului sau a drogurilor.

- Walk când executați o mașina de tuns și nu alerga după ei.

- Exercițiul extremă prudență în schimbare de direcție de pe pante.

- Controlul de lamă prin ushstestvyava de paza. Nu încercați niciodată să ocoliți funcționarea acesteia. Imposibilitatea de a purta un dispozitiv poate cauza un prejudiciu prin contactul cu discul rotativ.

Controlul mânerul cuțitului ar trebui să funcționeze cu ușurință în ambele direcții și revine automat la

- oprit când este eliberat.

- Nu utilizați niciodată cositoare în iarba udă, acolo unde este posibil. Întotdeauna asigurați-vă că în stabilitatea ta. Alunecării și care se încadrează pot provoca accidente grave. Țineți mânerul ferm în timp ce mersul pe jos. Nu cosi dacă vă simțiți mai instabil. ESCAPE MĂNER cuțit IMEDIAT CONTROL și lama se va opri prin rotație în termen de trei secunde.

- Mow numai la lumina zilei sau la lumină artificială bun.

- Opriți lama atunci când se deplasează sau pe drumuri pietruite.

- Opriți lamă (e) în cazul în care mașina de tuns trebuie să fie înclinat pentru transport atunci când comutați pe alte suprafețe decât iarba, și apoi de transport pentru mașina de tuns și de la zona care urmează să fie cosite.

- În cazul în care echipamentul începe să vibreze anormal, trebuie să opriți motorul imediat și verificați de ce. Vibratiile sunt de alertă, în general, pentru probleme.

- Opriți motorul și așteptați până când lama a opri complet înainte de a scoate coșul de iarba sau de deschidere a arborelui. Lama continua să se învarte câteva secunde după ce motorul este oprit. Nu așezați niciodată orice parte a corpului în lama până când sunteți sigur că lama sa oprit de rotație.

- Nu utilizați niciodată cositoare cu defect de paza fără de colectare a ierbii, plăci sau alte dispozitive pentru a proteja siguranța locului de muncă.

- Muffler și a motorului încinge și poate provoca arsuri. Nu atingeți.

- Folosiți numai accesoriile aprobate pentru această mașină de către producător. Citiți, să înțelegeți și urmați toate instrucțiunile furnizate împreună cu accesoriile aprobate.

- Dacă ați întâlni situații care nu sunt reglementate în prezenta decizie ghid, de îngrijire și de bună. Cere ajutor.

## 2. MUNCA oblic

Pentru siguranța dumneavoastră, utilizați dispozitivul de măsurare a pantei înainte de a utiliza aparatul pe zona de pantă sau de deal. În cazul în care panta este mai mare de 15 grade ca indicat pe ecartament panta, nu folosiți acest aparat pentru acea zonă, sau pot cauza rani grave.

■ **Ce sa faci:**

- Mow a lungul pantei, nu în sus și în jos. Precauți atunci când extremă schimbarea direcției de panta.
- Uita-te pentru gauri, santuri, obiecte ascunse, sau umflături. Iarbă înaltă pot ascunde obstacole.
- să fie întotdeauna sigur de stabilitatea acesteia. Somn și toamna poate provoca leziuni grave. Dacă simțiți că vă pierdeți echilibrul, meniurile mânerul de control al lamă de cuțit imediat și se va opri în mai puțin de 3 secunde.

■ **Efectuați următoarele:**

- Nu cosi pante abrupte excesiv.
- Nu înclinați cositoare atunci când pornirea motorului sau modificarea motorului, cu excepția cazului în cositoare ar trebui să fie înclinată la început. Dacă este absolut necesar să se facă o pantă, prelate Singura parte care este departe de operator.

- Nu porni atunci când stai în fața jgheabul de descărcare de gestiune.
- Nu cosi lângă părții, șanțuri sau diguri. Operatorul poate pierde echilibrul.
- Nu cosi pante mai mari de 15 grade ca indicat pe ecartament pantă.
- Nu parul umed de iarbă. Carosabil umed poate provoca alunecarea.

### 3. COPII

Se poate întâmpla tragic accident în cazul în care operatorul este semnalată prezența copiilor. Copiii sunt adesea atrase de masina de tuns iarba și a activității. Niciodată nu presupune că copiii vor rămâne în cazul în care le-ați văzut ultima dată.

- Protejați copiii din zona de gazon și sub îngrijirea atentă a adultului responsabil, alta decât operatorul.

- Fiți vigilenți și să păstreze cositoare oprit dacă un copil este înscris în zona de așchiere.
- Înainte de a și timp ce se deplasează înapoi, să privim în urmă și în jos pentru copii mici sau alte obiecte.
- Nu lăsați copiii sub 14 ani să lucreze în cositoare. Copiii de 14 ani și mai în vârstă ar trebui să citească și să înțeleagă instrucțiunile de operare și regulile de siguranță din acest manual.
- Fiți foarte atenți atunci când se apropie de orb, privitori, arbuști, copaci sau alte obiecte care pot agrava viziune a copilului și poate conduce la pericol.

### 4. Serviciu

**AVERTISMENT:** Benzina este foarte inflamabil

- Fiți foarte atenți atunci când manipularea benzină și alți combustibili. Ele sunt extrem de inflamabile și explozive.

- Folosiți numai Curtea benzină aprobat.
- Nu scoateți capacul de gaze pentru a adăuga carburant în timp ce motorul este pornit. Se lasă motorul să se răcească cel puțin două minute înainte de realimentare.

- Puneți capacul benzină în siguranță și ștergeți din benzina deversate înainte de pornirea motorului, deoarece poate provoca incendii sau explozii.

- Stingeti toate țigărilor, țevi și alte surse de aprindere.
- combustibil numai în aer liber. Nu fumați în timp de realimentare.
- Nu păstrați niciodată aparatul sau container în localurile în cazul în care o flacără deschisă sau scânteii ca o cameră de apă încălzire independentă, încălzirea sau cuptor.

- Nușisă niciodată motorul în interiorul-o zonă închisă.

- Se lasă motorul să se răcească înainte de depozitare masina pentru depozitare. Pentru a reduce riscul de incendiu, păstrează motorul și în zona tobei de eșapament pentru stocare a benzinei fără iarbă, frunze sau unsoare excesivă.

- Înainte de curățare, reparare sau de control, asigurați-vă că lama și toate piesele mobile s-au oprit. Deconectați lumânare și păstrați-l departe de lumânare pentru a preveni pornirea accidentală.

- Verificați lamă și șuruburile de montare motor sunt bine strânse pe care. De asemenea, căutați pentru daune cuțit (de exemplu, îndoire, fisuri sau uzură). Substituind cuțit cu una care coresponde

specificațiilor inițiale a echipamentelor menționate în acest ghid.

- Păstrați toate piulițe, bolțuri și șuruburi de strâns pentru a fi siguri că echipamentul este în stare bună de lucru.
- Nu modificați dispozitivelor de siguranță. Verificați în mod regulat pentru funcționarea lor corectă.
- În cazul în care un obiect străin, oprire a motorului, deconectați cablul de la lumânare și verificați cu atenție cositoare pentru daune. Repararea pagubelor înainte de a începe lucrul cu masina de tuns.
- Nu încercați niciodată să reparați sau ajustarea roți înălțimea de tăiere, în timp ce motorul este pornit.
- Adăugarea de combustibil înainte de pornirea motorului. Nu scoateți capacul rezervorului de combustibil pentru a adăuga combustibil în timp ce motorul este pornit sau atunci când motorul este fierbinte.

Dacă se varsă benzină, nu încercați să porniți motorul și scoateți aparatul din zona de deversare a evita crearea de orice sursă de aprindere până la vaporilor de benzină se disipeze.

• Înainte de utilizare, întotdeauna se verifică vizual pentru a vă asigura lame și șuruburile pânzei nu sunt uzate sau deteriorate. Înlocuiți lamele uzate sau deteriorate și șuruburi în seturi pentru a menține echilibrul.

Componentele de iarbă coș sunt supuse uzurii, daune și defecte, care ar putea expune piese în mișcare sau să permită eliminarea de obiecte. De protecție de siguranță, verificați frecvent componente și să le înlocuiască cu altele noi atunci când este necesar.

Cuțitele sunt ascuțite și aveți posibilitatea să se taie. Wrap lama (e) sau să poarte mănuși și de a folosi prudență atunci când le-service.

Nu modificați setarea motorului și nu suprasarcină. Turația motorului excesiv poate fi periculos.

Nu regla acceleratie cu motorul în funcțiune.

**ATENȚIE:** Nu utilizați motorul într-un spațiu limitat în cazul în care acestea pot colecta fum periculoase de monoxid de carbon.

**NOTĂ:** Eliberați mânerul de control înainte de pornirea motorului. Opriți motorul ori de câte ori vă lăsați cositoare înainte de alimentare cu combustibil. Opriți motorul în cazul în care masina de tuns începe să vibreze anormal (verifica imediat). Reducerea crearea de gaz în cursul frâna de motor și în cazul în care motorul este echipat cu o supapă, rândul său, la sfârșitul mișcării sale.

**NOTĂ:** Porniți motorul și rândul său, biciclete cu atenție și, în conformitate cu instrucțiunile cu picioarele departe de lama (e).

**NOTĂ:** În cazul în care rezervorul ar trebui să fie drenate, acest lucru ar trebui făcut în aer liber.

**ATENȚIE:** Niciodată nu ridica sau transporta masina de tuns in timp ce motorul este pornit.

**AVERTISMENT:** Sunteți responsabil pentru: Limitarea folosirii dvs. a acestui aparat numai persoanelor care au citit, să înțeleagă și să urmați atenționările și instrucțiunile din acest manual și mașină.

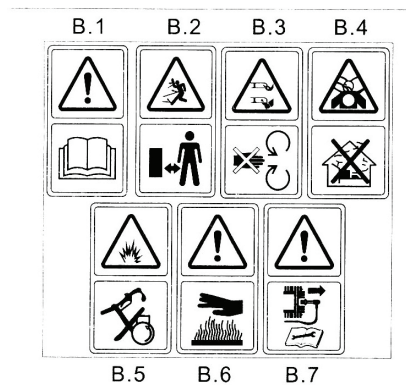

**ATENȚIE:**

**B.1** Citiți manualul de utilizare numai

**C.2** se păstra departe de a trecătorilor.

**C.3** acordând mai multă atenție la nivelul mâinilor și picioarelor a operatorului pentru a evita rănirea.

**C.4** gazele de echipament sunt dăunătoare pentru sănătatea ta.

Nu utilizați în interiorul casei.

**C.5** ulei este inflamabil, ține de la aruncarea în aer, nu înclinat.

**C.6** Feriți-vă de căldură.

**C.7** Pentru reparații, vă rugăm să trageți cablul bujia, în conformitate cu orientările operaționale.



Figure 2 Safety Label Found On Lawn Mower

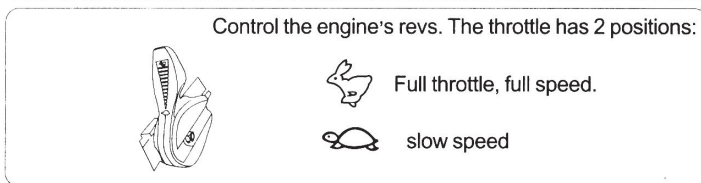

**Secțiunea 3: Orientări pentru despachetare**

Scoaterea produsul din cutie.

(A se vedea figura 3)

Se taie benzi pe cutie și coaja capacul din partea de sus a casei de-a lungul a deschide pachetul. Obțineți piese gratuit în cazul în care sunt incluse (de exemplu, manualele proprietarului, etc) Remove materialele de ambalare.

Sterge produsul din cutie. Verificați cu atenție și în cazul altor părți gratuit, manuale, etc



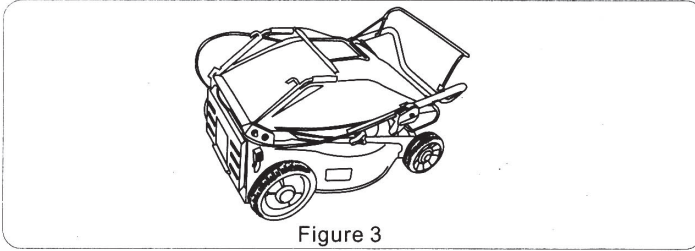

#### EXCLUDEREA DE CABLU PENTRU LUMANARI

Înainte de a asambla masina de tuns, deconectați cablul de la lumânare la lumânare și cuplați-l împotriva motorului prin minge de cauciuc pământ sau un clip de metal pentru a scoabă prisaeditelnata motorului. A se vedea Figura-4

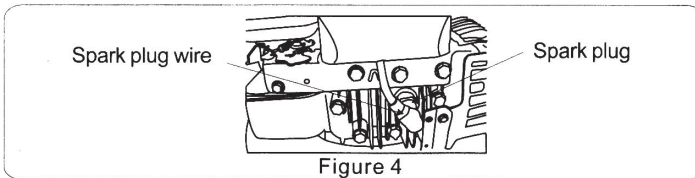

#### SECȚIUNEA 4: instrucțiunile de asamblare

##### Elementele necesare pentru asamblare

- O pereche de clești (nu este obligatoriu, dar vă pot fi utile).
- ulei de motor.
- benzină proaspătă.

**IMPORTANT:** Acest dispozitiv este furnizat fără ulei de motor sau benzină. Înainte de tuns este cum usvedomete a motorului de servicii cu benzină și ulei, cu ajutorul unui motor separat manualul de instrucțiuni.

Notă: Luați în considerare, dacă sunteți de lucru cu mana dreapta sau la stânga pentru a regla de lucru poziția de masina de tuns.

##### Construit Cositoare DUMNEAVOASTRĂ

Urmați pașii de la 1 la 3, pentru a asambla cositoare dumneavoastră.

Mașini de tuns iarba cu colectare integrat de iarbă

Pasul 1: Eliminați cositoare iarba coș.

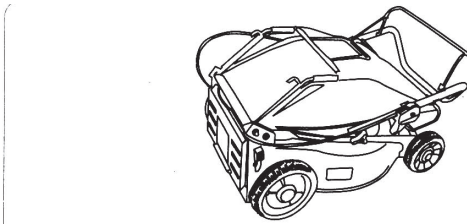

Etapa 2: Extindeți mânerul de top. Rotiți șurubul pentru a fixa mânerul cheie superioara si inferioara împreună.

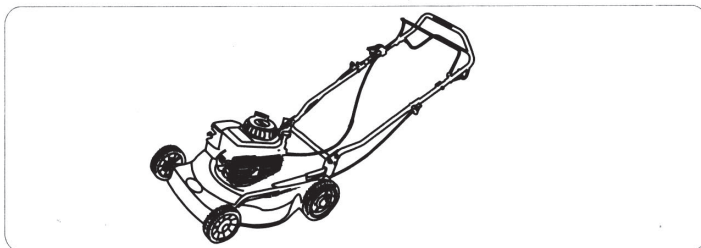

**Pasul 3: Ridicați hayon și blochează iarba coșul de la axa de acoperire, astfel încât coșul de masina de tuns și să se alăture.**

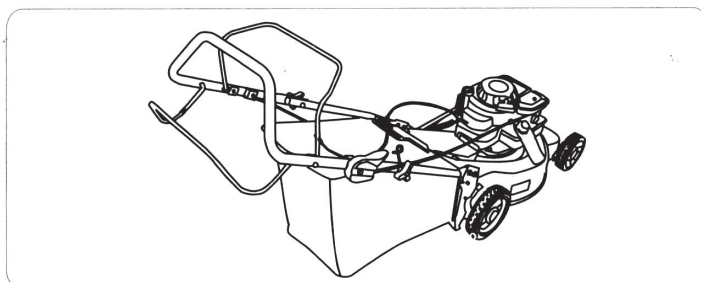

## SECȚIUNEA 5: MANAGEMENT

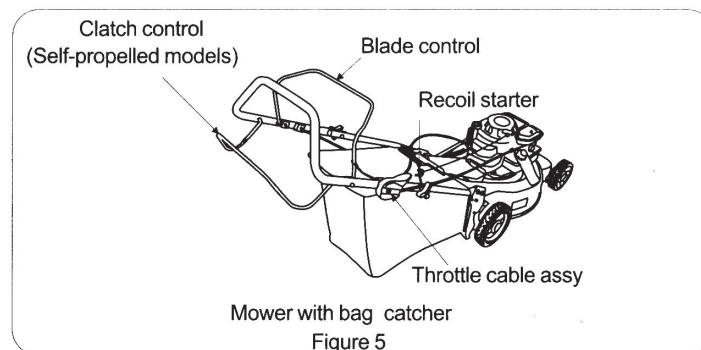

### MANUAL PENTRU ÎNCEPĂTORI

Mânerul demarorului cu recul este atașat la mânerul superior. A se vedea figura 5: stați în spatele cositoare într-o poziție pentru a porni unitatea.

**Pârghie pentru gaz**

Modulul al cablului accelerator este atașat la mânerul superior. Se vedea figura 5. Este folosit pentru a ajusta viteza de dispozitiv. În cazul în care mânerul clapetei este împins înainte de viteză a crește dispozitivului.

**Lever set înălțime de tăiere**

Maneta pentru a ajusta înălțimea de tăiere este utilizat pentru a regla distanta de la cuțitul la iarba neokosenata.

Notă: cositoare dumneavoastră vine cu o înălțime de tăiere stabilite în cea mai joasă poziție. Reglați înălțimea de tăiere, după cum urmează.

**Maneta pentru a ajusta înălțimea de tăiere este situat deasupra roții.**

Pentru a regla înălțimea de tăiere maneta de afară și departe de masina de tuns si apoi muta

Înainte sau înapoi pentru a selecta un nou nivel de tăiere  
Se vedea figura 6.

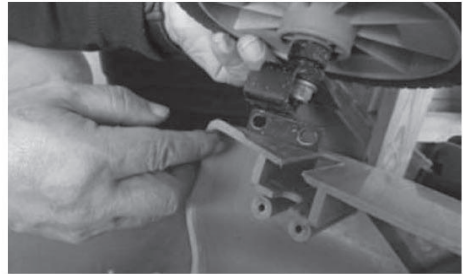
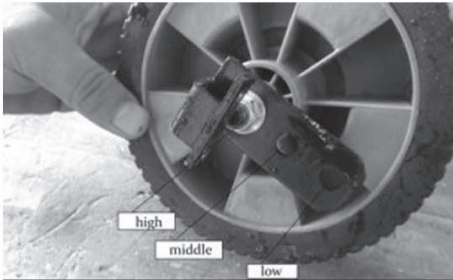

**NOTĂ:** Pentru peluze aspre sau inegale, mutați maneta pentru a ajusta înălțimea de poziție mai înaltă. Acest lucru va ajuta la evitarea deteriorării aparatului.

#### SECȚIUNEA 6: Lucrul cu Cositoare

**ATENȚIE:** Țineți mâinile și picioarele departe de zona jgheab de punte. Ține-ți ochii. Purtați întotdeauna ochelari de protecție sau alte protecție pentru ochii dumneavoastră.

Notă: Pentru cele mai bune rezultate, ridica nivelul de poziția de tăiere și de a reduce până când a determina care este cel mai bun nivel pentru gazon dumneavoastră. Pârghia de reglare Vezi de tăiere înălțime în secțiunea de control.

#### UMPLERE cu benzină și ulei

Serviti cu benzină și ulei de motor după cum se specifică într-un motor manual separat. Citiți cu atenție instrucțiunile.

**ATENȚIE:** Niciodată nu umple rezervorul de combustibil intern cu motorul în funcțiune sau în timp ce motorul este rece pentru cel puțin două minute după locul de muncă.

De fiecare dată când începe Cositoare

Pentru toate produsele:

Conectați lumânare la lumânare. Asigurați-vă că capacul de metal de la sfârșitul mufa cablului este fixat pe vârful de metal a lumânării.

Pornirea motorului și punerea cuțit

Mutați poziția pedalei de accelerație motor rapid (iepure).

Porniți motorul așa cum este descris în manualul de motor separat.

Stau în spatele unității, strângeți mânerul pentru a controla lama și păstrați-l aproape de mâner superior

**NOTĂ:** În cazul în care apar probleme, se referă la secțiunea privind problemele din acest manual.

Pentru a opri motorul și lama

Eliberați mânerul pentru a controla lama, oprirea motorului și lama.

Lucrați cu un Cositoare autopropulsate

În cazul în care cositoare se auto-propulsate, vă rugăm să acorde mai multă atenție la punctele care urmează. Înainte de a începe vă rugăm să verificați dacă nu există nici o întrepătrundere de curea de transmisie sau nu.

Va rugam sa curat masina de tuns, în special curele și roți.

Dacă lăsați neatins cositoare pentru o lungă perioadă de timp, vă rugăm să verificați ungeri în cutia de viteze.

#### MUNCĂ

1. Înainte de a începe, vă rugăm să rulați autoritatea de reglementare la o înălțime de cel mai

scăzut nivel.

2. Înainte de a începe, vă rugăm să introduceți maneta a modulului de gaz în poziția de mijloc.

3. Strângeți lama maneta (a se vedea figura 7) să se ocupe de sus, și apoi porniți motorul.

4. Presați maneta de pe conectorul (a se vedea figura 7) la mânerul superior, și apoi porniți motorul.

5. Dacă aveți nevoie pentru a schimba direcția de deplasare, vă rugăm să eliberați pârghia de comandă de ambreiaj (a se vedea figura 7), apoi porniți.

6. În cazul în care coșul pentru a colecta iarba pentru a umple, vă rugăm să eliberați ambreiajul și apoi eliberați maneta de lama (a se vedea figura 7).

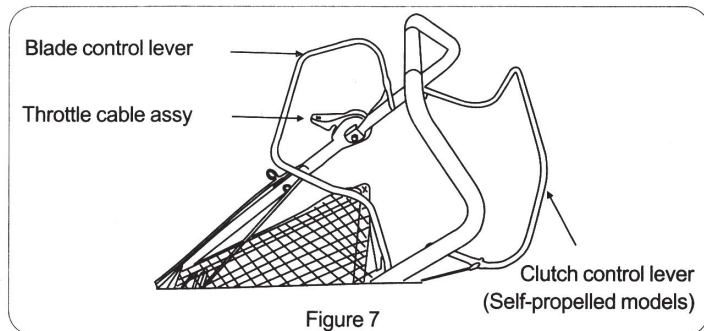

**ATENȚIE:** lama continua sa se invarta câteva secunde după ce motorul este oprit.

#### UTILIZAREA Cositoare DUMNEAVOASTRĂ

Asigurați-vă că gazonul este clar de pietre, bastoane, sârmă și alte obiecte care ar putea deteriora motorul sau masina de tuns.

Astfel de obiecte pot fi aruncate accidental de la masina de tuns în orice direcție și cauzeze un prejudiciu grav operatorului și altele.

Pentru rezultate optime, păr nu ar trebui să fie iarba uda, deoarece tinde să rămânem la partea inferioară a

cositoare, împiedică buna desfășurare a activității de cosit și pot cauza alunecării și care se încadrează. Iarbă nouă, iarba dense sau iarba uda poate necesita mai aproape de tăiere.

Pentru un gazon sanatos a cosi iarba nu mai mult de o treime din lungimea sa totala.

Iarba ar trebui să fie tăiat în toamnă, în timp ce există o creștere.

Aceasta masina de tuns este proiectat să funcționeze cu acceleratia la podea, oferindu-va cu cele mai bune gazon și face să funcționeze eficient.

**NOTĂ:** Dacă vă simțiți lovit pe un obiect străin, să oprească motorul. Scoateți cablul de prize, verificați cu atenție cositoare pentru daune și le-a eliminat dacă este cazul, înainte de a reporni funcționarea cositoare. Vibrații prelungită a tuns în timpul funcționării este un indicator de prejudiciu. Dispozitivul ar trebui să fie verificate și reparate imediat.

#### Decupaje AMBALARE:

Cositoare puteti colecta iarba taiata. Uurmați acești pași pentru a pregăti masina de tuns iarba dvs. pentru a colecta în coș.

Pasul 1. Ridicați clapa.

Pasul 2. Glisați caseta de pe adaptor.

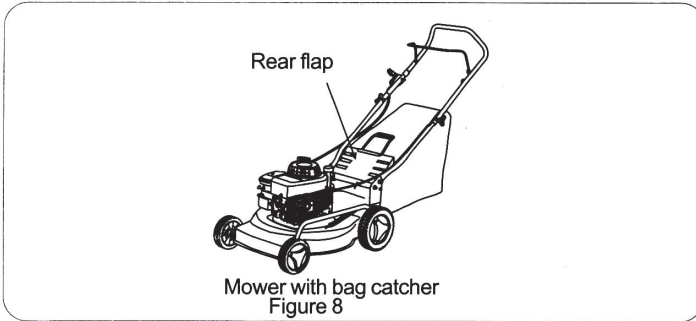

### Fotografii de coș GRASS

Țineți coșul de a colecta iarba pentru mânerul din spate și mâner de fund. Ridicați-l. Coperta va trage de frânghie din cutie. Scoateți adaptorul de masina de tuns caseta. În timp ce țineți mânerul inferior, ridica partea din spate a iarbă coș, după cum se arată în figura 9. caseta se va deschide și decupaje iarba vor cădea din coș. A se vedea figura 8 în schimbul pentru cosuri de iarba, asigurați-vă că partea superioară a casetei este întărită cu sârmă între mânere.

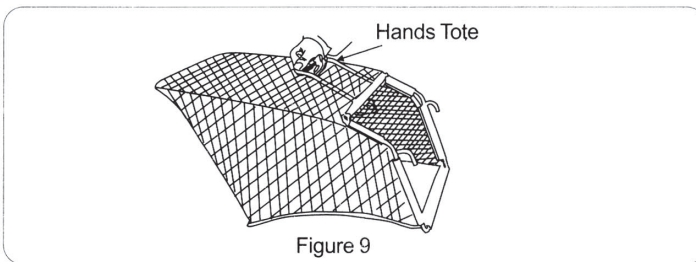

### SECȚIUNEA 7: Asistență

Atenție: nu uitați să deconectați și împământat, cabluri de lumânări înainte de reparație și întreținere. Înlocuiți piese uzate sau deteriorate pentru siguranță. NOTĂ: rola de aparat, goliți rezervorul de combustibil și să păstreze lumânarea departe de motor. Niciodată nu Sfat masina de tuns mai mult de 90 de grade și păstrați-l îndoit pentru o lungă perioadă de timp. Ulei pot fi conduse la partea de sus a motorului și pot cauza probleme.

#### MOTOR

Consultați manualul de motor separat pentru instrucțiuni cu privire la toate sale de serviciu. Păstrați uleiul de motor astfel cum este descris în manualul de motor ambalate separat cu aparatul. Citiți și urmați instrucțiunile cu atenție.

Servitiți filtrul de aer fiecare 25 de ore în condiții normale. Curățenie la fiecare câteva ore în cazul în care condițiile sunt extrem de dure. Slaba performanță a motorului, de obicei, înseamnă că filtrul de aer trebuie să fie servit. În scopul de a serviciu filtrul de aer, consultați manualul de motor ambalate separat cu aparatul. Lumânare ar trebui să fie curățate o dată pe sezon. Schimbarea lumânare este recomandat la începutul fiecărui sezon tuns iarba. Verificați manualul motorului pentru tipul corect de lumânare.

Curățați motorul cu o carpa sau o perie. Se păstra într-un loc racoros (zonă de living aerisit) curate pentru a asigura buna circulație a aerului, care este esențială pentru funcționarea motorului și viață lungă. Asigurați-vă că ați îndepărtat toate iarba. Deșeuri murdăria și de evacuare din zona de evacuare.

#### PLATFORMA

Partea de jos a tuns ar trebui să fie curățate după fiecare utilizare pentru a preveni acumularea de iarba, frunze și murdăria de pe alte site-uri. Dacă a permite acumularea de deșeuri care ar putea

duce la formarea de rugina și poate interfera cu cosit iarbă normală și coș de colectare.

Platforma poate fi eliminat prin înclinarea masina de tuns si raziure cu un instrument adecvat (asigurați-vă că lumânarea este oprit).

### Scoaterea cutit ascuțit și înlocuirea

#### Dreaptă cuțit

Următorii pași trebuie să fie efectuate de către profesioniști, personal pentru compania sau comerciant.

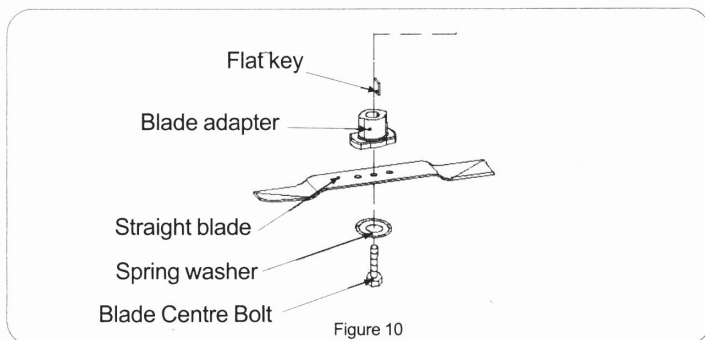

- Când scoateți o lama de ascuțit sau de înlocuire. Protejați-va mainile cu manusi sau de a folosi o pereche de pânză voinic să dețină cuțit.
- Scoateți șurubul și șaiba că mențineți adaptorul de lamă de cuțit și arborele cotit motorului.
- Scoateți lamă și adaptor de la arborele cotit.

**NOTĂ:** inspecta periodic adaptorul de lama pentru fisuri, mai ales dacă ai lovit un corp strain, altele decât iarba. Înlocuiți-l atunci când este necesar.

Atunci când ascuțit lama, urmați unghiul inițială a discului de rectificat ca un lider. Este vital să se lama ascuțită în mod egal de-a lungul întreaga lungime pentru a preveni o lama dezechilibrat. Lama dezechilibrat va cauza vibrațiilor la viteza de rotație mare. Aceasta poate provoca leziuni la cositoare și ar putea cauza un prejudiciu.

Lama poate fi verificat prin echilibrarea cu surubelnita ax vs. Dă la o parte piesele de metale grele, în timp ce soldul. În cazul în care testul este recomandat de a echilibra cuțit care urmează să fie pături din adaptor. Înainte de a reinstala lama și adaptorul, lubrifia arborele cotit motorul și suprafața interioară a adaptorului lama cu ulei.

• Nu uitați să instalați cutit cu lama, marcat cu numărul de piesă cu care se confruntă la sol atunci când cositoare este în poziția de lucru.

- Glisați adaptorul lama la arborele cotit motorului.
- Așezați lama de pe adaptor. Asigurați-vă că pânza este instalat corect și este întins pe adaptor flansa.
- Pune pucul de pe lama. Asigurați-vă că lama dintii sunt aliniate cu orificiile mici din lame.
- Introduceți șurubul hexagonal.
- Strângeți șurubul hexagonal cuplu: 45-50 Nm (33-36ft.lb).
- Trei suruburi unitate: 11.9 Nm (6.6-8ft.lb).
- Consiliul de montare șurub: 20-25 Nm (15-18ft.lb).

Notă: Pentru a asigura funcționarea în siguranță a șurubului dvs. lamă cositoare ar trebui să fie verificate periodic pentru momentul potrivit.

Notă: Dacă mașina este în prezent în uz și aveți întrebări, vă rugăm să contactați distribuitorul de la care ați achiziționat mașina sau profesionalnist, pentru a efectua întreținerea sau repararea mașinii. Este interzis să demonteze mașina de la o persoană incompetent.

## Secțiunea 8: LUBRIFIERE

**AVERTISMENT:** Întotdeauna opriți motorul și scoateți cablul de grăsime lumânare înainte de curățare sau de efectuarea oricărei operații de întreținere pe masina de tuns.

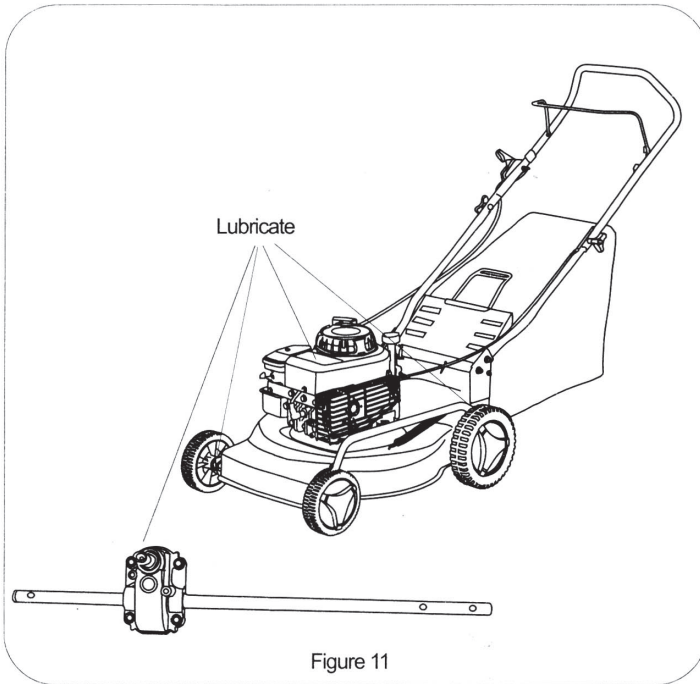

Figure 11

**Roți:** tensiune treptat roți cel puțin o dată pe sezon cu ulei (sau ulei de motor). De asemenea, în cazul în care roțile sunt eliminate din orice motiv, lubrifia suprafața de osie și suprafața interioară a roții cu ulei. A se vedea Figura 11. **Motor:** a urmat instrucțiunile de pe procesul de ungere a motorului.

## Secțiunea 9: PĂSTRARE după sezon de tăiere

Curățenie și ungeți cositoare bine așa cum este descris în instrucțiunile pentru ungere. Următorii pași ar trebui să fie luate în curs de pregătire pentru stocarea cositoare. Consultați manualul motorului pentru instrucțiuni pe motor de depozitare corespunzătoare. Acoperire cu lama cositoare cu un strat subțire de vaselină pentru a preveni coroziunea. Păstrați loc uscat și curat. A nu se păstra la materialele corozive. Cum ar fi îngrășăminte.

**NOTĂ:** Atunci când stocarea orice tip de echipament energetic in slab ventilate sau baldachin metal trebuie să fie atenți să nu Utilaje rugină. Folositi ulei de silicon. Utilaje Coperta, în special cabluri și toate piesele mobile.

## Secțiunea 10: Rezolvarea problemelor

**Notă:** Pentru reparații, altele decât setările principale ale obartnete masina la cel mai apropiat service autorizat la Ryder.

defecțiuni	Motive posibile	îndepărtare
Motorul nu se poate aprinde.	Mâner de control al cuțit este eliberat. Televiziune prin cablu mufă este eliminat. Throttle maneta nu este în poziția corectă. Rezervorul de benzină este gol și nici un flux de benzină. Înfundate țevă de combustibil. Defecte lumânare. Motorul este de sufocare.	Rotiți mânerul pentru a controla cuțit. Conectați lumânare. Maneta de accelerație în loc FAST sau START. Umpleți rezervorul cu benzină curată, proaspătă. Deblocați conducta de combustibil. Izforsirayte viteză rapidă a motorului.
Motor ruleaza inegal	Cositoare fabrică poziția START. Plug este slăbit. Apăsător țevă de combustibil sau benzină vechi. Este posibil ca masina de tuns este murdar și cuțitul este blocat. Capacul Proboyna pe benzină. Filtru de aer murdar. Carburatorului este îngrijorător.	Mutați maneta poziția pedalei de accelerație RAPID. Conectați și strângeți prize cablu. Clar conductei. Umpleți rezervorul cu benzină curată, proaspătă. Curățenie de aerisire. Asigurați-aliniere a carburatorului.
motorul se supraîncălzește	Nivelul de ulei este scăzut. Alimentarea cu aer este limitată. Carburatorului este îngrijorător.	Se toarnă ulei adecvat. Scoateți furtunul de aer și curățați-l. Asigurați-aliniere a carburatorului.
Variațiile în performanțele motorului	Cuib a lumânării este prea aproape.	Reglați cuib până la 0.030. "Asigurați-aliniere a carburatorului. Curățenie de aerisire.
Mai puțin de lucru de mers în gol	Plug este murdar. Cuib Dektno sau prea largă de lumânări. Carburator nu este centrat în mod corespunzător. Filtru de aer murdar.	Setați soclu la 0.030 "sau înlocuiți bujiile.
vibrații	Cuțit este slăbit sau dezechilibrat. Curbate cuțit.	Strângeți lama si adaptor. Soldul cuțit. Înlocuiți lama.
Cositoare de lucrări, dar nu iarba de păr	Iarba este foarte umed. Viteza este foarte mare. Prea înalt iarbă. Blunt cuțit.	Se lasă să se usuce iarba. Setări accelerație la poziția 3 / 4 la plin. . Căsi nivelul inițial de iarbă înaltă și apoi naglsete înălțimea dorită .. Cutit ascutit sau să o înlocuiască.
inegale cosit	Roțile nu sunt corect poziționate. Blunt cuțit.	Poziția patru roți de aceeași înălțime. Cutit ascutit sau să o înlocuiască.

**Dacă este necesar, repararea cositoare cel mai bun se face numai de către experți calificați în atelierele de Raider, care folosesc numai piese de schimb originale. Astfel încât să asigure funcționarea lor în siguranță.**

**Informații emis de zgomot și vibrații.**

Valorile sunt definite prin Directiva 2000/14/ES (1,60 m înălțime și distanța de 1,0 m). Un nivel de zgomot generat de mașină este, de obicei nivelul de presiune acustică  $L_{pA} = 74.7$  dB. Nivelul de putere acustică garantat este  $L_{WA} = 96$  dB. Incertitudine  $K = 0,74$  dB. Vibrații transmise de mână sunt de obicei mai slabe decât  $2,5$  m/s<sup>2</sup>.



**Protecția Mediului.**

**Nu aruncați de echipamente caduce din gunoi! În scopul de a proteja mediul și a Directivei 2002/96/CE, acestea trebuie să fie colectate separat și să fie supuse unei prelucrări adecvate de recuperare conținute în aceste materiale.**



## Originalna uputstva za upotrebu

Poštovani korisnici,

Zahvaljujemo na kupovini električne kosačice za travu, marke RAIDER, koja se naj uspješnije razvija na tržištu. Pri pravilnom instaliranju i korišćenju, mašine RAIDER su sigurne i stabilne i rad sa njima predstavljaće Vam pravo zadovoljstvo. Zbog Vaše sigurnosti izgrađena je odlična servisna mreža s 32 servisa u celoj zemlji.

Pre nego počnete da koristite kosačicu, molimo Vas, pažljivo se upoznajte sa postojećim "Instrukcijama za upotrebu".

U cilju Vaše bezbednosti i pravilne upotrebe mašine, pažljivo pročitajte postojeće instrukcije, posebno napomene i upozorenja u njima. Da bi izbegli nepotrebne greške i incidente, važno je da ove instrukcije budu dostupne svim korisnicima mašine. Ako prodate kosačicu drugom licu, uz nju mu dostavite i "Instrukcije za upotrebu", kako bi se novi vlasnik upoznao sa postojećim merama za bezbednost i instrukcijama za rad.

Isključivi zastupnik RAIDERa je firma "Euromaster Import Eksport" OOD, grad SOFIJA 1231, bul. "Lomsko rbose" 246, tel. 02 934 33 33, 934 10 10, www.raider.bg; www.euromasterbg.com; e-mail: info@euromasterbg.com.

Od 2006te u firmi je uveden system upravljanja kvalitetom ISO 9001:2008 sa sertifikatima za: Trgovinu, uvoz, izvoz i servisiranje profesionalnih i malih električnih, pneumatskih i mehaničkih instrumenata i gvožđurije. Sertifikat je izdat od strane Moody International Certification Ltd.

### TEHNIČKI PODACI

parametar	Jedinica mere	Vrednost
Model	-	RD-GLM05
Tip motora	-	benzina, četiri moždani udar, jednocilindrični
Goriva	-	benzin
Radna zapremina motora	cm <sup>3</sup>	150
Maksimalan broj obrtaja motora bez opterećenja	min <sup>-1</sup>	2600
Način pokretanja motora	-	ručno
Širina košenja	mm	460
Visina košenja	mm	25-75
Zapremina koša za travu	L	55
Nivo zvučnog pritiska (LpA)	dB	74.7
Nivo zvučne snage (LwA)	dB	96
Vrednost vibracionih ubrzanja (ah)	m/s <sup>2</sup>	Slabiji od 2,5
Klasa zaštite elektro izolacije		II
Stepen zaštite	-	IPX4

Ne naklanjajte mašinu ako je nagib veći od 15 stepeni (što predstavlja povećanje od 0,76 metara na svakih 3,05 m). Ako radite hodajući iza kosačice veoma je teško da održavate stabilnost i ako se okliznete može doći do ozbiljnih povreda.

Radite sa kosačicom poprečno u odnosu na naklon.

ODELJAK 2: VAŽNO bezbedna praktična upotrba

PAŽNJA: Ovaj simbol označava preporuku za bezbednost, ne poštovanje istih može da ugrozi vašu ličnu bezbednost / kako vašu tako i bezbednost ostalih koji se nalaze u vašoj blizini. Pročitajte i pridržavajte se svih instrukcija navedenih u ovom uputstvu pre nego što počnete sa upotrebom kosačice. NE PRIDRŽAVANJE navedenih instrukcija može da dovede do povrede. Kada vidite ovaj znak obratite pažnju na upozorenje.

**OPASNOST:** Vaša kosačica je konstruisana tako da je koristite u saglasnosti sa pravilima za bezbedan rad koja su navedena u ovom uputstvu. Bilo koji način energičnog opremanja, nepažnja ili greška od strane operatera može da dovede do ozbiljnih povreda. Ova kosačica je u stanju da amputira Vaše ekstremitete, kao i da zahvata i baca predmete. Ne poštovanje sledećih upozorenja za bezbednost može da dovede do ozbiljnih povreda i smrti.

#### 1. Opšte funkcionisanje

- Pročitajte ovo uputstvo za upotrebu pažljivo i u celosti pre nego što počnete da sklapate mašinu. Pročitajte pažljivo i pridržavajte se svih instrukcija u vezi sa mašinom i instrukcija navedenih u uputstvu za upotrebu pre nego što počnete sa eksploatacijom. Upoznajte se u potpunosti sa instrukcijama za pravilnu upotrebu pre nego što počnete sa eksploatacijom. Čuvajte ovo uputstvo na sigurnom mestu za buduće korisnike i za porudžbinu rezervnih delova.

- Vaša rotaciona kosačica je precizna e energična mašine, a ne igračka. Zbog toga budite posebno pažljivi u svakom trenutku prilikom upotrebe. Mašina je namenjena za izvršavanje samo jednog posla-da kosi travu. Ne pokušavajte da je koristite za druge namene.

- Nikada ne dozvolite deci mlađoj od 14 godina da upravljaju kosačicom. Deca koja imaju 14 godina i više mogu da rade sa kosčicom samo pod strogom kontrolom roditelja. Samo odgovornim licima, koja su upoznata sa pravilima za bezbednu eksploataciju može da bude dozvoljena upotreba kosačice.

- Obradujte površinu bez prisustva drugih lica. To se posebno odnosi na malu decu i kućne ljubimce. Zaustavite motor kada su u blizini kosčice kako bi ste sprečili eventualni kontakt sa nožem kosačice ili bačenim predmetom. Površina koju kosite treba biti apsolutno čista, bez prisustva bilo kakvih stranih tela. Jedan zanemeren predmet može da bude slučajno odbačen u bilo kom pravcu i da ozbiljno povredi lice koje upravlja kosačicom ili bilo koje drugo lice koje se nalazi u blizini.

- Pažljivo proverite prostor na kome će te koristiti mašinu. Uklonite svo kamenje, granje, žice, igračke i druga strana tela koja možete da zakačite i kosačica da ih odbaci u bilo kom pravcu i pritom da povrede lice koje upravlja mašinom ili bilo koje drugo lice koje se nalazi u blizini. Planirajte način košenja, kako bi ste izbegli izbacivanje trave na putevima, trotoarima, po slučajnim prolaznicima i dr.

Da bi ste izbegli povrede od slučajnog izbacivanja predmeta držite decu, slučajne prolaznike ili pomoćnike na rastojanju od 22.86 m od kosilice, dok je u upotrebi.

- Uvek imajte u vidu da je lice koje koristi mašinu odgovorno za nezgode lica iz neposredne blizine.
- Uvek nosite zaštitne naočare za vreme košenja, promene režima rada ili popravke kako bi ste zaštitili sebe od stranih tela koja mašina može da izbaci u bilo kom pravcu.
- Nosite novu radnu obuću sa tvrdim djonom i odeću pripijenu uz telo. Preporučuju se košulje i pantalone koje prekrivaju ruke i noge i cipele kao zaštita od gmizavaca. Ne nosite široku odeću i nakit. Postoji mogućnost da ih zahvate pokretni delovi kosačice.
- Isključen položaj kada se oslobodi.

- Nikada ne kosite kosačicom mokru travu. Uvek budite sigurni u vašu stabilnost. Klizanje ili pad mogu da dovedu do ozbiljnih povreda. Držite čvrsto rukohvate za vreme rada sa mašinom. Nikada ne kosite ako se ne osećate stabilno. **OSLOBODITE RUKOHVAT ZA KONTROLU NOŽA ODMAH** i sečivo će prestati da se okreće u roku od tri sekunde.

- Kosite samo na dnevnoj svetlosti ili pri kvalitetnoj veštačkoj rasveti.
- Zaustavite sečivo kada prelazite preko šljunka ili puta.
- Zaustavite sečivo ako kosilica treba da bude naklonjena za prevoz, kada prelazite preko površine koja je različita od trave a zatim je transportujte do i od zone košenja.
- Ako primetite neobične vibracije, zaustavite motor i proverite šta je uzrok. Vibracije su u principu upozorenje za neprijatnosti.

- Isključite motor i sačekajte dok se sečivo u potpunosti ne zaustavi pre nego što izvadite koš za travu ili otvorite vratilo. Sečivo nastavlja da se okreće nekoliko sekundi nakon što ste isključili motor. Nikada ne postavljajte ni jedan deo tela u oblasti sekača dok niste sigurni da je sekač prestao da se okreće.

- Nikada ne radite sa kosilicom ako je zaštitnik defektan, bez hvatača za travu, ploče ili drugih uređaja za zaštitu pri radu.

- Izduvni lonac i motor se zagrevaju i mogu izazvati opekotine. Ne dodirujte ih.
- Koristite samo pribor za ovu mašinu odobren od proizvođača. Pročitajte i sledite sve instrukcije predviđene za odobreni pribor.
- Ako se pojavi problem koji nije obuhvaćen u ovom uputstvu obratite se za pomoć.

## 2. UPOTREBA POD NAGIBOM

U cilju vaše bezbednosti koristite uređaj za merenje nagiba pre nego što počnete da koristite mašinu na mestima koja su pod nagibom. Ako je nagib veći od 15 stepeni ne radite sa ovom mašinom u toj zoni, jer se možete ozbiljno povrediti.

### ■ Šta da uradite:

• Kosite popreko u odnosu na nagib, nikada na gore i na dole. Budite posebno pažljivi prilikom menjanja pravca na strmom terenu.

• Gledajte da slučajno negde nema rupa, predmeti koji se ne vide ili ispučenja. Visoka trava može da sakrije prepreke.

• Uvek budite sigurni da ste dovoljno stabilni. Ako zadremate ili padnete možete prouzrokovati teške povrede. Ako osetite da gubite ravnotežu, pustite rukohvat za kontrolu noža odmah i sekač će se zaustaviti u roku od tri sekunde.

### ■ Ne pravite sledeće:

• Ne kosite previše strma mesta.

• Ne naklanjajte kosilicu prilikom startovanja motora. U slučaju da je apsolutno neophodno da napravite naklon, naklonite samo deo koji je daleko od operatora.

• Ne palite motor kada stojite u prednjem delu odvodne brazde.

• Ne kosite u blizini strmih padina, iskopina ili nasipa. Operator može da izgubi stabilnost.

• Ne kosite pod nagibom većim od 15 stepeni.

• Ne kosite mokru travu. Vlažni uslovi mogu da dovedu do klizanja.

## 3. DECA

Može doći do neželjenih (tragičnih) slučajeva, ako korisnik nije signalizirao o prisustvu dece. Deca su često znatizeljnija da vide rad kosačice. Nikada ne budite sigurni da će deca biti na mestu gde ste ih videli poslednji put.

• Decu treba držati van domašaja kosilice i to pod nadzorom odrasle osobe, koja ne upravlja kosilicom.

• Budite obazrivi i držite kosilicu na razumnom odstojanju, ako se dete nalazi u zoni košenja.

• Pre i za vreme kretanja unazad pogledajte nazad i nadole zbog male dece ili drugih predmeta.

• Nikada ne dozvolite da kosilicom upravljaju deca mlađa od 14 godina. Deca uzrasta 14 godina i više treba da pročitaju i razumeju instrukcije za rad i pravila o bezbednosti u ovom uputstvu.

• da su izuzetno pažljivi pri približavanju nepažljivim osobama, posmatračima, žbunju, drveću ili drugim predmetima, koji mogu da poremete (zamagle) pogled deteta i da dovedu do opasnosti.

## 4. Upotreba

Napomena: Gorivo je lako zapaljivo

• Treba da ste izuzetno pažljivi pri radu s benzinom i drugim gorivima. Goriva su izuzetno zapaljiva, a njihova isparenja eksplozivna.

• Koristite isključivo preporučenu posudu za benzin.

• Nikada ne skidajte poklopac rezervoara za gorivo, kako bi dodali gorivo, ako motor radi. Ostavite, najmanje, 2 (dva) minuta motor da se ohladi, pre nego rezervoar dopunite gorivom.

• Obavezno obrišite prosuti benzin i osušite poklopac pre startovanja motora, u suprotnom može doći do požara ili eksplozije.

• Ugasite sve cigarete, lule ili druge izvore paljenja.

• gorivo dolivajte isključivo na otvorenom prostoru. Za vreme dolivanja goriva ne pušite.

• Nikada ne odlažite mašinu ili rezervoar u prostorijama s otvorenim plamenom, prostorijama gde se zagreva voda ili se nalazi peć za grejanje, odnosno centralno grejanje.

• Nikada ne startujte motor u zatvorenoj prostoriji. ...Uvek ostavite motor da se ohladi pre nego ga odložite. Da bi se smanjila opasnost od požara, motor, prigušivač zvuka i rezervoara za gorivo čistite redovno od lišća, trave i prekomerne masnoće.

• Pre čišćenja, remonta ili kontrole, proverite da li su se nož i drugi pokretni delovi zaustavili. Izvucite kabal svećice i držite ga daleko od svećice, kako ne bi došlo do slučajnog startovanja.

• Često kontrolišite oštricu (sečivo), motor i šrafove

• Pre nego što počnete sa upotrebom kosilice uvek proverite da li su sečivo i šrafovi u dobrom stanju u smislu da nisu ishabani ili oštećeni. Zamenite ishabane ili oštećene noževe i šrafove u kompletu radi očuvanja balansa.

Komponente koša za travu su takodje, podložne habanju i oštećenju što može da dovede do oštećenja pokretnih delova ili do izbacivanja predmeta. U cilju zaštite vaše bezbednosti, proveravajte često komponente i zamenite ih novim kada je to neophodno.

Noževi su oštri i mogu da vas poseku. Obmotajte nož (a) ili nosite rukavice i budite izuzetno pažljivi prilikom servisiranja istih.

Ne menjajte podešavanja motora i ne pretovarajte ga. Previše visok broj obrtaja na motoru mogu da budu veoma opasni.

Takodje, nemojte podešavati pedalo za gas dok motor radi.

PAŽNJA: Ne koristite motor u zatvorenom prostoru, gde mogu da se sakupe opasna isparenja-ugljen monoksid.

PAŽNJA: Oslobodite držače za upravljanje pre nego što pokrenete motor. Zaustavljajte motor uvek kada ostavljate kosačicu i pre nego što dosipate gorivo. Zaustavite motor ako kosačica počne da vibrira neobično (proverite odmah o čemu se radi). Smanjite dodavanje gasa za vreme zaustavljanja motora i ako na motoru postoji ventil za zaustavljanje zavrte ga do kraja.

PAŽNJA: Starujte motor pažljivo i u skladu sa uputstvom držite noge što dalje od sečiva (a).

PAŽNJA: Ako rezervoar treba da bude istočen, to mora da se odradi na otvorenom prostoru.

PAŽNJA: Nikada ne podižite i ne nosite kosilicu dok motor radi.

PAŽNJA: Vi snosite odgovornost: Ograničite korišćenje ove mašine samo na lica, koja čitaju, shvataju i slede upozorenja i instrukcije navedena u ovom uputstvu za upotrebu mašine (kosilice).

B.2 Držite dalje od posmatrača.

B.3 Odvojite maksimalnu pažnju na ruke i noge operatora, kako bi ste izbegli povrede.

B.4 Izduvni gasovi su veoma štetni za zdravlje.

Ne koristite mašinu u zatvorenom prostoru i unutrašnjosti kuće.

B.5 Benzin je lako zapaljli, pazite da ne dodje do eksplozije, ne naklanjajte.

B.6 Čuvajte se od toplote.

B.Prilikom popravke, molimo vas, izvucite kabal svećice u skladu sa operativnim uputstvom.

Kontrola obrtaja motora. Gasni ventil ima 2 pozicije: Gas do kraja, puna brzina. 9CZ ^ mala brzina.

### Odeljak 3: UPUTSTVO ZA RASPAKIVANJE

Vadjenje proizvod iz kutije .

(Vidi sliku 3)

Isecite trake koje se nalaze preko kartonske kutije i odlepite poklopčić na vrhu kutije po dužini i otvorite pakovanje. Sklonite slobodne delove ako ih ima u kompletu (uputstvo za upotrebu itd.) Sklonite pakovanje.

Izvadite proizvod iz kartonskog pakovanja. Proverite da u kutiji ne ostanu slobodni delovi kao uputstvo za upotrebu itd.

#### ISKLUČIVANJE KABLA ZA SVEĆICE

Pre nego što sastavite vašu kosačicu, izvadite kabal za svećicu iz utikača za svećice i uzemljite ga pored motora posredstvom gumenog zavrtnja ili metalne šipke na klemu motora. Vidi sliku-4

#### Odeljak 4: UPTSTVO ZA SASTAVLJANJE

Elementi, neophodni za SASTAVLJANJE

• Klešta (nisu obavezna ali mogu da Vam budu od koristio).

• motorno ulje.

• svež benzin.

VAŽNO: Ova mašina se prodaje bez benzina i ulja u motoru. Pre nego što počnete rad sa kosčićom informišite se kako da benzin i ulje uz pomoć posebnog uputstva za upotrebu motora.

Napomena: Razmislite da li će te da radite sa levom ili desnom rukom da bi ste podesili radni položaj kosilice.

#### SASTAVITE VAŠU KOSAČICU

Sledite korake od 1 do 3, da bi ste sastavili Vašu kosačicu.

#### KOSAČICA ZA SA KORPOM ZA SAKUPLJANJE TRAVE

Korak 1: Sklonite korpu za travu sa kosače.

Korak 2: Razgrnite gornji rukohvat. Zvrte zavrtnj da bi ste fiksirali gornji i donji rukohvat zajedno.

Korak 3: Podignite zadnji poklopac i fiksirajte korpu za travu na osi poklopca tako da su korpa i kosačica sastavljene.

Korak 5: Upravljanje

### Ručni starter

Rukohvat ručnog startera je pričvršćen uz gornji rukohvat. Pogledaj sliku 5: Stanite iza kosčice u radni položaj da bi ste upalili (starovali) kosačicu.

### MODUL KABLA ZA GAS

Modul kabla za gas je pričvršćen uz gornji rukohvat. Pogledaj sliku 5. On se koristi za regulisanje brzine kosilice. Ako se rukohvat za gas gurne napred brzina kosilice se povećava.

### POLUGA ZA PODEŠAVANJE VISINE SEČENJA

Poluga za podešavanje visine sečenja se koristi za regulisanje rastojanja od noža do neokošene trave.

**NAPOMENA:** Vaša kosačica se dostavlja sa podešenom visinom košenja na naj-nižoj poziciji. Podesite visinu košenja, kako sledi.

Poluga za podešavanje visine sečenja se nalazi na četiri točka.

Da bi ste regulisali visinu sečenja povucite polugu napolje dalje od kosačice i nakon toga je premestite napred ili nazad kako bi ste odabrali novi nivo sečenja. Pogledaj sliku 6.

**NAPOMENA:** Za grube ili neravne travnate površine, premestite polugu za regulisanje visine košenja na višoj poziciji. To će pomoći da se kosilica zaštiti od eventualnog oštećenja.

Kvačilo (samo za samohodne kosačice)

### Odeljak 6: RAD SA KOSAČICOM

**PAŽNJA:** Držite ruke i noge što dalje od zone košenja. Pazite svoje oči. Uvek nosite zaštitne naočare ili drugu zaštitu za oči.

**Napomena:** Za optimalne rezultate povećavajte i smanjujte nivo pozicije za sečenje dok ne odaberete koja visina je naj-bolja za Vaš travnjak. Pogledajte POLUGU ZA REGULISANJE VISINE KOŠENJA u odeljku KONTROLA.

### NALIVANJE BENZINA I ULJA

Dolivajte (sipajte) benzin i ulje kako je predviđeno u posebnom uputstvu za motor. Pažljivo pročitajte uputstvo.

**PAŽNJA:** Nikada ne puniti unutrašnji rezervoar goriva dok motor radi ili se nije ohladio naj-manje dva minuta nakon rada.

### SVAKI PUT, KADA STARTUJETE KOSAČICU, OBAVEZNO:

Priklijučite kabal na svećicu. Uverite se da je metalni poklopac na kraju kabla učvršćen na metalnom vrhu svećice.

### STARTOVANJE MOTORA I POKRETANJE NOŽA

Premestite polugu ručnog gasa motora na poziciju brzo.

Startujte motor, saglasno instrukcijama u posebnom uputstvu za motor.

Stanite iza mašine, stisnite ručicu (polugu) za kontrolu sečiva i držite je čvrsto uz gornji rukohvat.

**NAPOMENA:** Ako dođe do zastoja (problema), pogledajte odgovarajući deo (odeljak) u datom uputstvu.

**KAKO ZAUSTAVITI MOTOR I NOŽ.** Oslobodite ručicu za kontrolu noža, ugascite motor i nož.

### RAD SA SAMOHODNOM KOSAČICOM

Ako se radi o samohodnoj kosačici molimo Vas da poklonite više pažnje sledećim tačkama. Pre startovanja proverite da li je kaiš za prenos upleten ili ne.

Molimo Vas očistite kosačicu, posebno kaiš i točkove.

Ako kosačicu ne koristite u dužem vremenskom periodu, molimo Vas proverite da li je dobro podmazana.

### RAD

1. Pre početka rada spustite regulator visine na naj-niži nivo.
2. Pre početka rada postavite polugu gasa u srednji položaj.
3. Stisnite polugu za upravljanje nožem (slika 7) uz gornji rukohvat i nakon toga startujte motor.
4. Stisnite polugu kvačila (slika 7) uz gornji rukohvat i nakon toga startujte motor.
5. Ako treba promeniti pravac kretanja, oslobodite kvačilo (slika 7), a nakon toga okrenite.
6. Kada je koš za sakupljanje trave pun prvo oslobodite kvačilo, nakon toga oslobodite polugu za upravljanje nožem (slika 7).

**PAŽNJA:** nož produžava da se okreće još nekoliko sekundi nakon isključivanja motora.

### KORIŠĆENJE KOSAČICE

Pre početka rada uverite se da u travi nema kamenja, pruća, žice i drugih predmeta, koji mogu da oštete

kosačicu ili motor.

Takvi predmeti mogu slučajno biti odbačeni kosačicom u neodređenom pravcu i izazvati ozbiljne povrede operatera ili drugih lica (objekata).

Kako bi postigli naj-bolje rezultate izbegavajte da kosite mokru travu, jer se ona lepi za donji deo kosačice, sprečava (otežava) pravilno funkcionisanje, dovodi do proklizavanja i padanja. Nova, gusta ili mokra trava traži uže košenje (otkose).

Zbog boljeg kvaliteta košenja nikada ne kosite travu više od jedne trećine njene dužine.

Travu treba kositi tokom jeseni, dok ima rasta.

Ova kosačica je projektovana da radi pod punim gasom, tako da Vam osigurava kvalitetno i efektivno košenje.

**PAŽNJA:** Ako dođete u kontakt (udarite) u neki nepredviđeni predmet ugastite motor. Izvucite kabal svećice, pažljivo proverite da li je kosačica oštećena i ako postoje oštećenja odklonite ih pre nego ponovo uključite kosačicu i počnete da je koristite. Pojačane vibracije kosačice u toku rada su pokazatelj oštećenja. Mašinu treba odmah proveriti i remontovati.

#### **SAKUPLJANJE POKOŠENE TRAVE:**

Kosačica može da sakuplja pokošenu travu. Sledite navedene postupke kako bi pripremili kosačicu za sakupljanje trave u koš.

Postupak 1. Podignite poklopac udubljenja (koša)

Postupak 2. Gurnite kutiju na adapter.

#### **PRAŽNENJE KOŠA ZA TRAVU**

Uхватite koš za sakupljanje trave za zadnji rukohvat i donju dršku. Podignite ga nagore. Poklopac će izvući kanap (uže) iz kutije. Sklonite kutiju s adaptera kosačice. Dok držite donju dršku podignite zadnji deo koša za travu, kako je prikazano na slici 9. Kutija će se otvoriti i pokošena trava će ispasti iz koša. Kod zamene koša za travu uverite se da je gornji deo kutije učvršćen žicom između drški (slika 8).

#### **ODELJAK 7: Održavanje/servisiranje**

**Pažnja:** ne zaboravite da isključite i uzemljite kabal svećice pre remonta (servisiranja). Zamenite dotrajale ili oštećene delove zbog veće sigurnosti.

**NAPOMENA:** Pri preradi konstrukcije ispraznite rezervoar goriva i držite svećicu dalje od motora. Nikada ne nagnite kosačicu više od 90 stepeni i ne držite je nagnutu u dužem vremenskom periodu. Ulje može da se ulije u gornji deo motora i da dovede do problema.

##### **■ MOTOR**

Koristite posebno uputstvo za motor u kome se nalaze sve instrukcije za održavanje motora. U tom uputstvu, koje je upakovano zajedno sa mašinom, nacićete i instrukcije u vezi sa održavanjem ulja. Čistite vazdušni filter na svakih 25 sata, pri normalnim uslovima. Čistite vazdušni filter i češće, na nekoliko sati, ako su uslovi posebno prašnjava. Loš rad motora obično upozorava da treba da očistite vazdušni filter. Da bi ste lakše očistili filter pročitajte posebno uputstvo za održavanje motora. Svećica treba da se menja jednom u sezoni. Promena svećice se preporučuje na početku sezone košenja. U uputstvu za motor naveden je tip svećice koje trebate koristiti.

Čistite redovno motor krpom ili črtkom. Čuvajte motor na hladnom mestu (mesto koje možete provetriti) tako će te obezbediti cirkulaciju vazduha što je neophodno i važno za duži rok trajanja motora. Pre odlaganja uvek proverite da li ste očistili ostatke trave.

##### **■ PLATFORMA**

Donji deo kosačice treba da očistite posle svake upotrebe kako bi ste sprečili gomilanje okošene trave, lišća i druge prljavštine. Ako dodje do gomilanja otpada to može da prouzrokuje stvaranje rdje koja će pak da smeta prilikom košenja i sakupljanje trave u koš.

Platformu možete da se očisti tako što će te navalići kosačicu i izvući ostatke trave odgovarajućim instrumentima (svećica mora biti obavezno isključena).

Demontiranje noža, zamena i oštrenje

##### **PRAV NOŽ.**

Sledeće postupke treba da izvršava profesionalno lice, zaposleni u firmi ili trgovac.

- Pri skidanju noža zbog oštrenja ili zamene zaštitite ruke rukavicama ili čvrstom (zdravom) krpom pri hvatanju noža.

- Odstranite šraf i maticu, koji drže nož i adapter noža na motoru, kolnasti zglob.

- Sklonite propeler (lopaticice) i adapter sa kolenastog zgloba.

**PAŽNJA:** periodično proveravajte adapter noža na naprsline, posebno u slučajevima kada udarite na čvrste predmete u travi. Ako je neophodno zamenite ga.

Kada oštrite nož, pratite originalni ugao brusnog diska, kao vodilju. Izuzetno je važno da nož bude ravnomerno naoštren celom dužinom. Neravnomerno (nebalansirano) oštrenje dovodi do jakih vibracija pri velikom broju obrtaja. To može da dovede do oštećenja kosačice, kao i do telesnih povreda.

Kada proveravate balans preporučljivo je da nož bude odvojen od adaptera. Pri ponovnom instaliranju noža i adaptera podmažite motor, kolenasti zglob i unutrašnju površinu adaptera uljem.

• Ne zaboravite da instalirate nož sa stranom oštrice, obeleženom (markiranom) brojem na delu okrenutim prema zemlji, kada je kosačica u radnom stanju.

- Gurnite adapter noža ka kolenastom zglobu motora.

• Postavite oštricu na adapter. Uverite se da je nož pravilno postavljen i da je dobro prilegao na adapter. Uverite se da su zubci oštrice sinhronizovani s malim rupicama lopaticice (propelera).

- Postavite šestougaoni šraf.

- Zavrtite šestougaoni šraf obrtnim momentom: 45-50 Nm (33-36ft.lb).

- Tri disk šrafa: 11.9 Nm (6.6-8ft.lb).

- Savet za montiranje šrafova: 25 Nm (15-18ft.lb).

Napomena: za bezbedno korišćenje kosačice šraf noža treba periodično proveravati (kontrolisati).

Napomena: Ako prilikom upotrebe mašine imate bilo kakav problem obratite se prodavcu gde ste kupili kosačicu ili ovlašćenom serviseru, kako bi izvršili remont (servisiranje) mašine. Nije dozvoljeno rasklapanje mašine od strane nekvalifikovanog (neovlašćenog) lica.

#### Odeljak 8: PODMAZIVANJE

**PAŽNJA:** Uvek ugascite motor i izvucite kabal svećice pre nego počnete čišćenje maziva ili bilo koji drugi vid čišćenja (servisiranja) kosačice.

Točkovi: Podmažite točkove naj manje jednom u toku sezone mašinskim (motornim) uljem. Ako su točkovi sknuti iz bilo kojeg razloga podmažite osnovnu površinu, kao i unutrašnju površinu točkova mašinskim uljem. Slika 11. Motor: Pogledajte uputstvo o motoru za proces podmazivanja.

#### Odeljak 9: ČUVANJE NAKON ZAVRŠETKA SEZONE KOŠENJA

Pažljivo očistite i podmažite kosačicu, saglasno uputstvu o podmazivanju. Za odlaganje kosačice treba preduzeti sledeće postupke. Pratite (poštujte) instrukcije za pravilno čuvanje (odlaganje) motora. Pokrijte nož kosačice tankim slojem grejsa, kako bi sprečili koroziju. Čuvajte je na suvom i čistom mestu. Izbegavajte čuvanje u blizini korozivnih materijala, npr. đubrivo.

**NAPOMENA:** Pri čuvanju u prostorijama s lošom ventilacijom ili pod metalnim nadstrešnicama, treba voditi računa da ne dođe do korozije oklopa. Koristite silikonsko ulje. Obavezno pokrijte mašinu, posebno kablove i pokretne delove.

Dole prikazana tablica sadrži simptome neispravnosti i kako ih možete otkloniti, ako kosačica ne radi normalno. Ako ne možete da utvrdite i otklonite problem, prateći instrukcije iz tablice, obratite se ovlašćenom servisu RAIDER. Pažnja: pre nego počnete da otklanjate kvar, zaustavite kosačicu i isključite je iz struje.

Ako je neophodno, remont Vaše kosačice, naj bolje je da izvrši kvalifikovani radnik u servisu RAIDER, gde se koriste samo originalni rezervni delovi. Na taj način se garantuje njihov bezbedan rad.

Informacije o nivou buke i vibracijama.

Vrednosti su opredeljene u saglasnosti sa Direktivom 2000/14/EC (visina 1,60 m i odstojanje 1,0 m). Nivo A stvorene od mašine buke obično je nivo zvučnog pritiska LpA = 74.7 dB. Garantovani nivo zvučne snage je LwA = 96 dB. Neopredeljenost K = 0.74 dB. Vibracije koje se osećaju na rukama obično su slabije od 2,5 m/s<sup>2</sup>.



### Zaštita životne sredine.

Ne bacajte iskorišćene elektrašmine zajedno s organskim otpadcima! U cilju zaštite životne sredine i saglasno Direktivi 2002/96/EC treba ih sakupljati posebno, kako bi se adekvatno preradili i sirovine koje sadrže ponovo iskoristile.

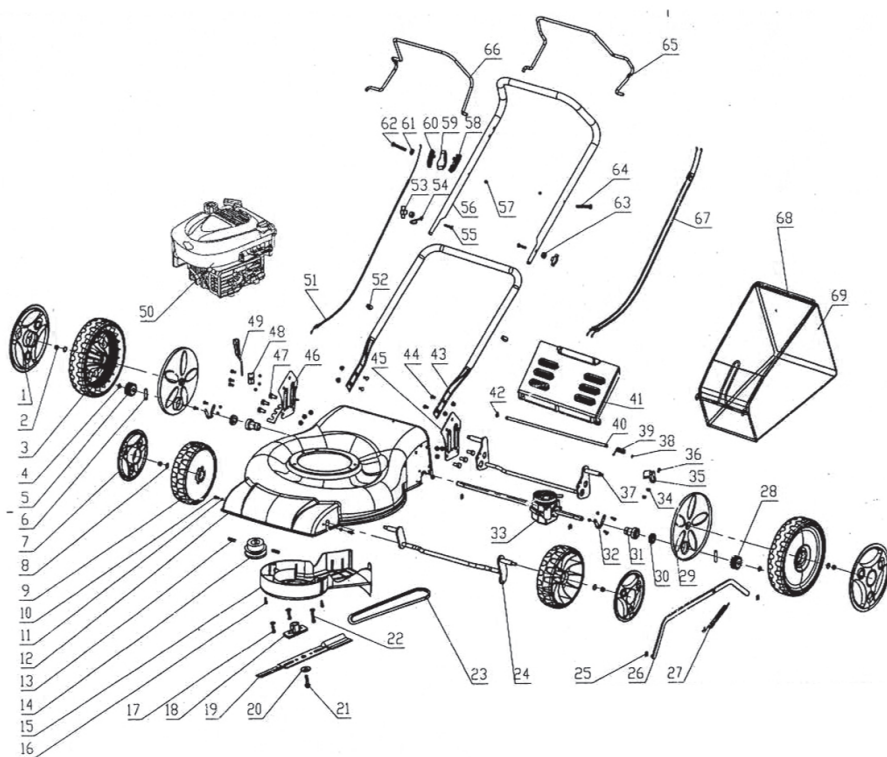



# МК

## Почитувани корисници

Честитки за купување на бензински косачка за трева од успешното развивање се бренд на пазарот - RAIDER. При правилно инсталирање и работа, RAIDER се сигурни и доверливи машини и работата со нив ќе ви овозможи вистинско задоволство. За Вашето погодност е изградена и одличната сервисна мрежа со 35 сервисот низ целата земја.

Пред да ја користите оваа косачка за трева молам, внимателно запознајте со оваа “Упатствата за употреба”.

Во интерес на Вашата безбедност и со цел да се обезбеди правилна и употреба, прочитајте ги упатствата внимателно, вклучувајќи препораките и предупредувањата во нив. За избегнување на непотребни грешки и инциденти, важно е овие инструкции да останат на располагање за идните извештаи на сите кои ќе ги користат косилки. Ако ја продадете на нов сопственик тоа “Упатствата за употреба” треба да се предаде заедно со неа, за да може новиот корисник да се запознае со соодветни мерки за безбедност и упатствата за работа.

“Евромастер Импорт Експорт” ООД е овластен претставник на производителот и сопственик на трговската марка RAIDER. Адресата на управување на компанијата е Софија 1231, бул “Ломско улица” 246, тел 02 934 33 33, 934 10 10, [www.raider.bg](http://www.raider.bg); [www.euromasterbg.com](http://www.euromasterbg.com); e-mail: [info@euromasterbg.com](mailto:info@euromasterbg.com).

Од 2006 година во компанијата е воведен системот за управување со квалитетот ISO 9001:2008 со опсег на сертификација: Трговија, увоз, извоз и сервис на професионални и хоби електрични, пневматски и механички алатки и заедничка хардвер. Сертификатот е издаден од Moody International Certification Ltd., England.

## ТЕХНИЧКИ ПОДАТОЦИ

параметър	мерна единица	вредност
Модел	-	RD-GLM05
Тип на моторот	-	бензински, четиритактен, едноцилиндричен
Гориво	-	безоловен бензин
Работна зафатнина на моторот	cm <sup>3</sup>	150
Максимална моќност на моторот	W	3200
Број на вртежи во празен од	min <sup>-1</sup>	2600
Начин на стартување на моторот	-	рчно
Волумен на резервоарот за гориво	L	0.8
Ширина на косење	mm	460
Висина на косење	mm	25-75
Волумен на кошеви за трева	L	55
Ниво на звучен притисок (L <sub>pA</sub> )	dB	74.7
Ниво на звучен моќност (L <sub>WA</sub> )	dB	96
Вредност на вибрации забрзувања (ah)	m/s <sup>2</sup>	по-слаби от 2,5
Класа на заштита на електроизолацијата		II
Степен на заштита	-	IPX4



#### ПРЕДУПРЕДУВАЊЕ

Не го навалувајте машината во присуство на наклон над 15 степени (што претставува зголемување за околу 2,5 метри (0,76 метри) на секои 10 метри (3,05 метри)). Ако работите одев зад косилки е крајно тешко да одржувате рамнотежа и евентуално пролизгување може да доведе до сериозни повреди.

Работете со косилки напречно на угорница. Никогаш против наклонот.

Дел 2:



Напомена: Безбедна работа

**ПРЕДУПРЕДУВАЊЕ:** Овој симбол посочува препораките за безбедност, непочитување на кои би можело да го загрози личната безбедност и / или сопственоста на Вас и на другите околу вас. Прочитајте и почитувајте ги сите инструкции во ова упатство пред да го стартуваш косилки во акција. Непочитувањето на овие упатства може да доведе до повреди. Кога ќе го видите овој знак, се обрне внимание на предупредувањето.

**Опасност:** Вашата косачка е дизајниран за да биде експлоатирани во согласност со правилата за безбедна работа во ова упатство. Како и со секаков вид енергитично опрема, небрежност или грешка од страна на операторот може да доведе до сериозни повреди. Оваа косачка е во состојба да ампутирани рацете и нозете, како да почна и фрла предмети. Непочитувањето на следниве упатства за безбедност може да доведе до сериозни повреди или смрт.

#### 1. Вкупно функционирање

- Прочитајте ова Упатство за корисникот внимателно во целост пред да се обидете да ги изградат оваа машина. Прочитајте, да дознаете и почитувајте ги сите инструкции на машината и во упатството пред работа. Запознајте се целосно со проверките и правилна употреба на оваа машина пред да ја експлоатираат. Чувајте ова упатство на сигурно место за идните и редовни препорачал и за нарачка на резервни делови.

- Вашата ротираат косачка е прецизна дел на енергетски опрема, а не играчка. Затоа, вежбате особено внимание во секое време. Апаратот е наменет за извршување на една работа: да коси трева. Не го користете за други цели.

- Никогаш не дозволувајте деца под 14 години да управуваат косилки. Деца на 14 години и повеќе треба да работат со косилки само под строга родителска контрола. Само на одговорните лица кои се запознаени со овие правила за безбедна употреба треба да биде дозволено да користат косилки.

- Обработка регионот на дејствување без присуство на други луѓе. Особено мали деца

и домашни миленици. Запрете моторот, кога тие се во близина на вашата косачка за да се спречи контакт со нож или фрлен предмет. Областа на дејствување треба да се ослободи целосно од туѓи тела. Еден игнорира предмет може да биде случајно фрлен од трева во секоја насока и да предизвика сериозни повреди на операторот или други лица примени во регионот.

- Внимателно проверете регионот во кој ќе се користи опремата. Отстраните сите камења, стапови, жица, коски, играчки и други туѓи тела, кои би можеле да се закачи и да бидат фрлени од трева во секоја насока и да предизвикаат сериозни повреди на операторот или други лица примени во регионот. Планирајте моделот на косење, за да се избегне исфрлањето на материјали за патишта, тротоари, случајни лица и слично.

За да се избегне штета од исфрлањето на предмети држете деца, случајни лица и помошници на растојание од 75 метри (22.86 м) од косилки, додека е во употреба.

- Имајте на ум дека оператор или корисник е одговорен за несреќни случаи и ризици произлегуваат на други луѓе или нивната сопственост.

- Секогаш носете заштитни очила или заштитни очила за време на работа или за време на вршење на реконструкција или поправка, да се заштитите од туѓи тела, кои можат да бидат исфрлени од машината во секоја насока.

- Носете здрави работни чевли со тврда ѓонови и цврсто прилепнаи панталони и кошули. Кошули и панталони, кои ги покриваат рацете и нозете и обувки против змии се препорачува. Не носете широки облека или накит. Тие можат да бидат захванати од подвижни делови. Никогаш не косење со боси нозе, сандали и лизгави или мала тежина (на пример платнени) чевли.

- Не ставајте рацете или нозете во близина или под вртливите делови.

- Многу повреди се случуваат како резултат на паѓање на нозе под косилки за време на паѓање. Не се држете за косилки, ако паѓаат отпуштете ја рачката веднаш.

- Никогаш не влечете косилки кон вас, додека сте пеш. Ако треба да го вратите косилки назад од сид или затнување, прво погледнете надолу и назад, а потоа следете ги овие чекори:

- отстапувате на назад од косилки за целосно б проширување на опсегот на рацете.

- Уверете се дека се добро избалансирани со сигурни услови.

- Повлечете косачка бавно, не повеќе од половина пат кон вас.

- Повторете ги овие чекори, ако е потребно.

- Не работете со косачка под дејство на алкохол или дрога.

- одете кога работат со трева и никогаш не трчате по неа.

- вршат внимание при промена на насоката на падини.

- Контролата на сечилото се усъществува преку заштитните уред. Никогаш не се обидувајте да го заобиколи неговата работа. Неискористени на безбедносните уред може да доведе до повреди преку контакт со тркалцето диск. Рачката за контрола на мечот треба да работи лесно и во двете насоки и автоматски да се враќа во

- исклучено состојба, кога се ослободи.

- Никогаш не работете со трева во влажна трева кога е можно. Секогаш бидете сигурни во вашата стабилност. Лизгање или паѓање може да доведе до сериозни повреди. Цврсто рачката за време на одете. Никогаш не косење ако се чувствувате нестабилни. Ослободете РАЧКА ЗА КОНТРОЛА НА нож ВЕДНАШ и ножот ќе престане да врти во рок од три секунди.

- косење само на дневна светлина или добра вештачка светлина.

- Стоп за сечило, (и) ако преминувате на чакал или патишта.

- Стоп за сечило (и) ако косилки треба да бидат премногу за превоз кога преминувате на површини различни од трева, а потоа превезувате косилки до и од зоната која се косят.

- Ако опремата почне да вибрира невообичаено, треба да престанете моторот и да проверите веднаш каква е причината. Вибрациите во принцип се предупредување за проблеми.

- Исклучете го моторот и почекајте додека сечилото застане, пред да го извадите кошеви за трева или отвораат на Шахтата. Сечење сечиво продолжува да се врти неколку

секунди откако моторот се исклучи. Никогаш не ставајте која и да е дел на телото во областа на сечило, додека не сте сигурни дека сечилото е застанало да се врти.

- Никогаш не работете со косачка со неисправни Заштитник, без трапови на трева, плочи или други уреди за заштита на безбедноста на работното место.

- Заглушителот и моторот се загреваат и може да предизвикаат изгореници. Не допирајте.

- Користете само прибор, одобрени за оваа машина од производителот. Прочитајте, да дознаете и следете ги сите инструкции, предвидени со одобрениот додаток.

- Ако се појават ситуации кои не се опфатени во ова упатство, грижа и добро решение. Побарајте помош.

## 2. РАБОТА ПОД НАКЛОН

За ваша безбедност, користете уредот за мерење на наклонот пред да го користите апаратот на коса или планински месност. Ако Наклонот е поголем од 15 степени, како што е прикажано на склон мерач, не работете со овој уред за оваа зона, или може да предизвика сериозни повреди.

### ■ Што да направите:

- косење напреко на угорница, никогаш нагоре и надолу. Извршување исклучително внимание за менување на насоката на угорница.

- Гледајте за дупки, коловози, скриените предмети, или грутки. Високата трева можат да го сокријат препядствия.

- Секогаш бидете сигурни во стабилноста. Заспивање и падот можат да предизвикаат сериозни повреди. Ако чувствувате дека губите рамнотежа, отпуштете ја рачката за контрола на мечот веднаш и ножот ќе престане за помалку од 3 секунди.

### ■ Не правете го следново:

- Да не се косят премногу стрмни падини.
- Не го навалувајте косилки при стартување на моторот, или промена на моторот, освен ако косилки треба да биде коса првично. Во случај да е апсолутно неопходно да направите стрмнини, навалете само делот, која е далеку од операторот.

- Не палете го моторот кога стоите во предниот дел на води улей.

- Не косење близина на стрмнини, ископани или насипи. Операторот може да го загуби рамнотежа.

- Да не се косят стрмнини поголеми од 15 степени, како што е прикажано на склон мерач.

- Да не се коси на влажна трева. Влажни услови може да доведе до лизгање.

## 3. ДЕЦА

Можат да се случат трагични несреќи, ако операторот не е сигнализира присуството на деца. Децата често се привлечени од трева и активностите на косење. Никогаш не прифаќајте дека децата ќе останат таму каде што сте ги видам за последен пат.

- Чувајте децата од областа на косење и под будното внимание на одговорни возрасни, различни од операторот.

- Бидете внимателни и држете косилки на растојание ако детето е влезена во реонот на косење.

- Пред и за време на возењето наназад, погледнете наназад и надолу за мали деца или други објекти.

- Никогаш не дозволувајте деца под 14-годишна возраст да работат на косилки. Деца на 14 години и поголеми треба да ја прочитате и да разберат упатствата за работа и правила за безбедност во ова упатство.

- да се многу внимателни при приближување на слепи луѓе, веселбари, грмушки, дрвја или други предмети кои можат да замаглат визијата на детето и да доведат до опасност.

## 4. Услуги

**ВНИМАНИЕ:** Бензинот е лесно запалив

- да се многу внимателни при работа со бензин и други горива. Тие се исклучително

запаливи и експлозивни пари.

- Користете само одобрен суд за бензин.
- Никогаш не отстранувајте го капачето на гас за да додадете гориво, а моторот работи. Дозволете на моторот да се олади најмалку две минути пред полнење со гориво.

- Ставете го капачето за бензин на сигурно и избришете разлятия бензин пред палењето на моторот, бидејќи може да предизвика пожар или експлозија.

- изгаснете сите цигари, пури, лулиња и други извори на палење.
- полнете со гориво само на отворено. Не пушење за време на полнење.
- Никогаш не чувајте машината или резервоарот во простории во кои има отворен оган или искра како греач за вода, загревање на место или печка.

- Не палете го моторот во внатрешноста на затворена зона.
- Дозволете на моторот да се олади пред вовлекување машината за чување. За да се намали опасноста од пожар, држете моторот, шумозаглушителя и зоната за чување на бензинот без трева, лисја или прекумерна масти.

- Пред секое чистење, поправка или проверка, осигурајте се дека ножот и сите подвижни делови се блокираат. Исклучете го кабелот на свеќи и го држете далеку од свеќи за спречување на случајно пуштање.

- Проверете често сечило, моторот и завртките за прицврстување дали се правилно притегнати. Исто така погледнете ножот за штета (на пример, виткање, пукање или абење). Замянете ножот со таков што одговара на оригиналните спецификации на опремата наведена во ова упатство.

- Чувајте ги сите навртки, завртки и навртки цврсто затегнати за да бидете сигурни дека опремата е во добри работни услови.

- Никогаш не менувајте ги безбедносните уреди. Редовно проверувајте за правилната работа.

- При паѓање на туѓо тело, прекинете моторот, извадете го кабелот од свеќата и внимателно проверете косилки за штета. Поправете штетите пред започнување на работа со косилки.

- Никогаш не обидувајте се да поправи велосипед или регулирање на висината на сечење, додека работи моторот.

- Додадете гориво пред да го запалите моторот. Никогаш не отстранувајте го капачето на резервоарот за гориво за да додадете бензин, додека моторот работи или кога моторот е топол.

Ако се разлее бензин, не се обидувајте да го запалите моторот, а повлечете машината од регионот на разлева за да се избегне создавање на секакви извори на палење, додека бензинските испарувања се разбегаат.

- Пред работа, секогаш погледнете, за да се осигурате дека острици, завртки и нож не се истрошени или се оштетени. Заменете изабените или оштетени ножеви и завртки во комплетот за зачувување на балансот.

Компонентите на кошеви за трева се подложени на абење, оштетувања и дефекти, што може да се изложи на подвижни делови или да дозволи фрлање на предмети. За заштита на безбедноста, проверувајте често компонентите и ги замени со нови, кога тоа е потребно.

Ножевите се остри и можат да ви порежат. Обвиткан ножот (а) или носете ракавици и бидете исклучително внимателни при сервисирање им.

Не менувајте го поставка на моторот, и не го преоптоварување. Прекумерно високите брзини на моторот може да се опасни.

Да не се прилагоди на педалата за гас додека моторот работи.

**ВНИМАНИЕ:** Не користете моторот во затворени простории, каде што можат да соберат опасни испарувања јаглерод моноксид.

**ВНИМАНИЕ:** Ослободете рачките за управување пред да се запали моторот. Запирајте моторот секогаш кога го оставате косилки и пред полнење со гориво. Запрете моторот ако

косачка почнува да вибрира невообичаено (проверете веднаш). Намалете создавањето на гас за време на прекин на моторот и ако моторот е опремен со славина, завртете до крајот на движењето му.



**ВНИМАНИЕ:** Запалете го моторот или вклучете моторот внимателно и во согласност со упатствата, со нозе далеку од сечилото (а).



**ВНИМАНИЕ:** Ако резервоарот треба да биде источен, тоа треба да биде на отворено.

**ВНИМАНИЕ:** Никогаш не подигне и не носете косилки, додека работи моторот.



**ВНИМАНИЕ:** Вие сте одговорни: Ограничете го користењето на оваа машина само на лица кои читаат, разбираат и следат предупредувањата и упатствата во ова упатство и на машината.

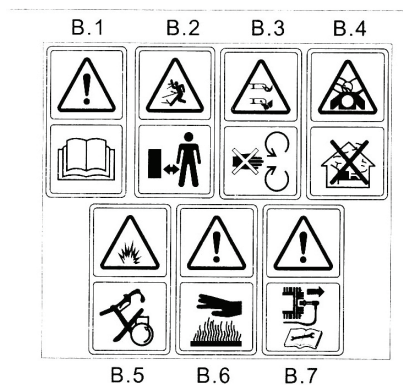

**ВНИМАНИЕ:**

**В.1** Прочитајте упатството за употреба

**В.2** Држете далеку од странични лица.

**В.3** Одделете поголемо внимание на рацете и нозете на операторот, за да се избегне повреда.

**В.4** издувните гасови од моторот се штетни за вашето здравје.

Не користете во внатрешноста на куќата.

**В.5** нафтата е лесно запалив, пазете се од детонација, не навалувајте.

**В.6** Пазете се од топлината.

**В.7** При поправки, ве молиме повлечете кабелот на свеќата во согласност со оперативната раководство.



Фигура 2 Етикет за безопасност намиращ се на косачката

Контрол на оборотите на двигателя. Дросела има 2 позиции:



Работа на пълна газ



Бавна скорост

### Дел 3: ИНСТРУКЦИИ ЗА отпакување

Вадење на производот од кутијата.

(Види Слика 3)

Намали лента на пакувањето и обелете капакот на врвот на кутии по должина за да го отворите пакувањето. Отстранете слободните делови, ако се вклучени во комплетот (т.е., упатство за корисникот итн) Отстранете материјали за пакување.

Извадете производот од оригиналното пакување. Проверете внимателно кутијата за останати слободни делови, како водичи итн

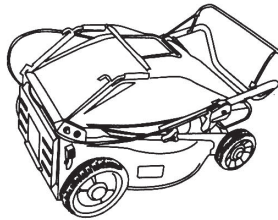

Фигура 3

### ИСКЛУЧУВАЊЕ на кабли за Свеќи

Пред да ги изградат Вашата косачка, извадете го кабелот на свеќи од приклучокот за свеќи и го заземете против моторот преку каучуковото завртка или метална футрола кон присъедителната пол на моторот. Види слика-4

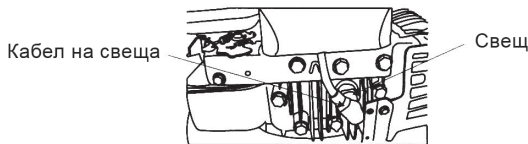

Фигура 4

### Дел 4: ИНСТРУКЦИИ ЗА Составување

Елементи потребни за монтажа

- Пар клешти (не се задолжителни, но може да ви бидат корисни).
- моторно масло.
- свеж бензин.

**Напомена:** Овој уред се испорачува без бензин или масло во моторот. Пред работа со косилки се усведомете како да ракувате моторот со бензин и масло со помош на посебната упатство за употреба на моторот.

**Забелешка:** во согласност со тоа дали ќе се работи со десната или левата рака за да се постави

работното положба на косилки.

Склопени ВАШАТА косилки

Следете ги чекорите од 1 до 3, за да ги изградат Вашата косачка.

Косилки ЗА Трева Со кош ЗА СОБИРАЊЕ на трева

Чекор 1: Отстранете кошеви за трева од косилки.

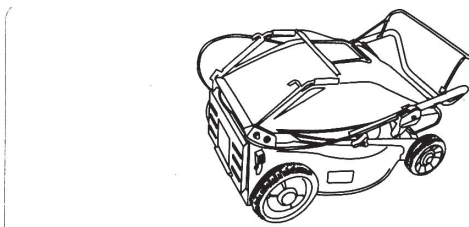

Чекор 2: Извлечете горната рачка. Свртете винтови клуч за заклучување на горната и долната рачка заедно.

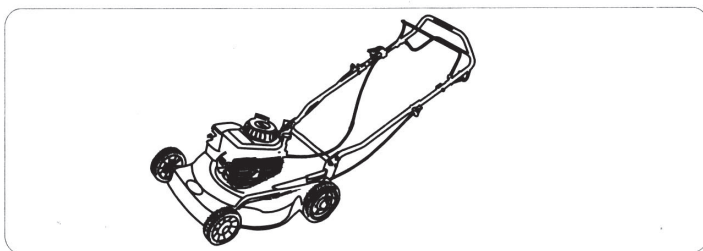

Чекор 3: Подигнете задниот капак и прицврстете кошеви за трева кон оската на капакот, така што кошеви и косилки да се соединат.

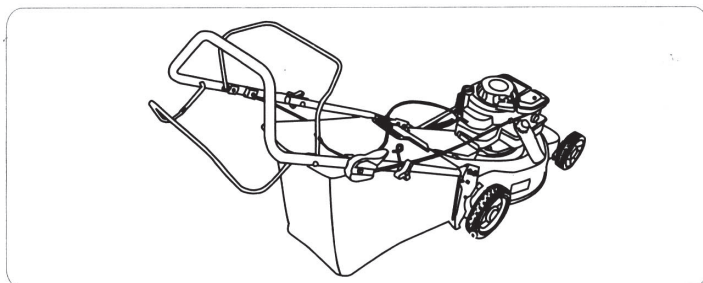

## ДЕЛ 5: УПРАВУВАЊЕ



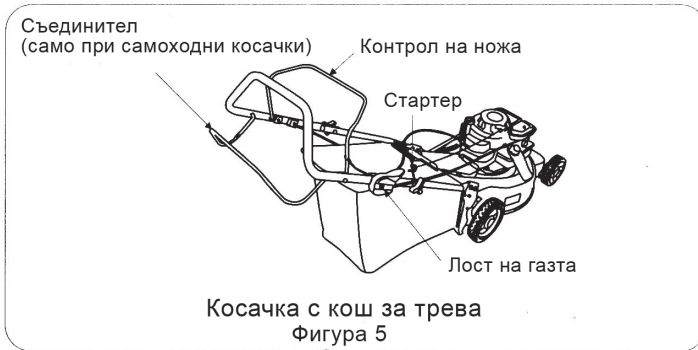

### РАЧЕН СТАРТЕР

Рачката на рачниот стартер е закачена во горната рачка. Види Слика 5: Застанете зад косилки во работна состојба, за да ја стартувате машината.

#### Рачка за гас

Модулот на кабелот за гас е прикачен на горната рачка. Види слика 5. Тој се користи за регулирање на брзината на машината. Ако рачката за гас е за секој напред брзината на уредот се зголемува.

#### Рачка за ПОДЕСУВАЊЕ Висина на СЕЧЕЊЕ

Рачката за подесување на висината на сечење се користи за регулирање на растојанието од нож до неокосената трева.

**ЗАБЕЛЕШКА:** Вашиот косачка се испорачува со поставена височина на сечење во најниска позиција. Наместете висината на косење, како што следува.

Рачката за подесување на висината на сечење се наоѓа над четири тркала.

За да ја прилагодите висината на сечење повлечете ја рачката надвор и далеку од трева и потоа преместете го напред или назад, за да изберете ново ниво на сечење.

Види слика 6.

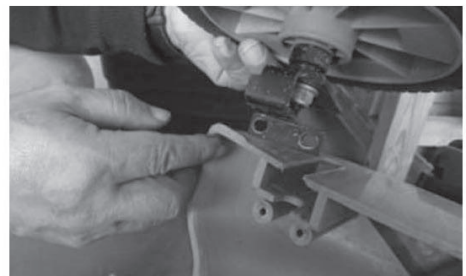
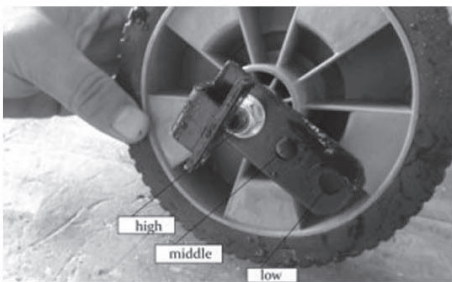

**ЗАБЕЛЕШКА:** За груби или нееднаква тревниците, придвижете ја рачката за регулирање на висината на повисока позиција. Ова ќе помогне да се спречи оштетување на уредот.

### ДЕЛ 6: РАБОТА СО КОСИЛКИ

**ВНИМАНИЕ:** Држете рацете и нозете подалеку од зоната на улея на косящия апарат. Пазете очите. Секогаш носете заштитни очила или друга заштита за вашите очи.

**Забелешка:** За оптимални резултати зголемете нивото на позицијата за сечење и намалувајте додека не утврдите која височина е најдобра за Вашата Морава. Видете Рачка за Местење на височината на косење во делот КОНТРОЛА.

**ПОЛНЕЊЕ** со бензин и масло

Услуги моторот со бензин и масло како што е наведено во одделна раководство на моторот. Внимателно прочитајте ги упатствата.



**ВНИМАНИЕ:** Никогаш не го полнете внатрешниот резервоар за гориво во моторот или додека моторот не се лади најмалку две минути по работа.

Секој пат кога ќе ја стартувате косилки

**ВО СИТЕ ПРОИЗВОДИ:**

Вклучете го кабелот на свеќи на свеќи. Осигурете се дека металната капа на крајот на кабелот за свеќи е прицврстен на металниот врв на свеќа.

Палење на моторот и активирањето на ножот

Поместете рачната гас на моторот на позиција брзо (зајак).

Запалете го моторот, според упатствата во одделна раководство на моторот.

Застанете зад апаратот, држејќи ја рачката за контрола на сечилото и држете го цврсто до горниот лост

**ЗАБЕЛЕШКА:** Ако се појават проблеми, контактирајте со делот за проблеми на ова упатство.

**ЗА ДА ЗАПРЕ МОТОРОТ И ОСТРИЦА**

Потоа отпуштете ја рачката за контрола на сечилото, запрете го моторот и сечилото.

**РАБОТА СО самоодни косилки**

Ако косилки е самоодни, ве молиме да посвети поголемо внимание на точките кои следат.

Пред да се запали ве молиме проверете дали има некакво впитане на ременот за пренос или не.

Ве молиме исчистете косилки, особено ременот и тркалата.

Ако дозволите косилки недокосната долго време, ве молиме проверете подмачкувањето во менувачот.

## РАБОТА

1. Пред да започнете, молам пуштете регулаторот на височината на најниско ниво.
2. Пред да започнете, молам ставете ја рачката на модулот за гас во средишната положба.
3. Држејќи ја рачката за управување со сечило (види Слика 7) во горната рачка и потоа запалете го моторот.
4. Држејќи ја рачката за управување со куплунгот (види Слика 7) во горната рачка и потоа запалете го моторот.
5. Ако треба да се промени насоката на движење, молам ослободете го куплунгот на рачката за управување (види Слика 7), а потоа вратете.
6. Кога кошеви за собирање на трава се наполни, молам ослободете го куплунгот и потоа опуштете рачката за управување со сечило (види Слика 7).

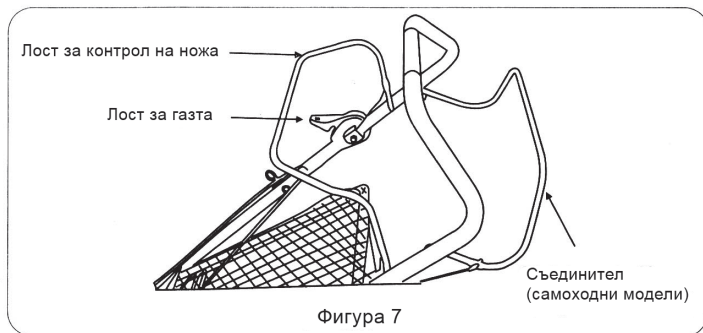

**ВНИМАНИЕ:** сечилото продолжува да се врти неколку секунди откако моторот се исклучи.

**КОРИСТЕЊЕ НА ВАШАТА косилки**

Осигурете се дека тревата е чиста од камења, стапови, жица и други предмети кои можат да го оштетат косилки или на моторот.

Таквите објекти можат да бидат случајно фрлени од трева во било кој правец и да предизвикаат сериозни повреди на операторот и др.

За најдобар резултат, да не се коси влажна трева, бидејќи таа е склона кон лепење на долната страна на

косилки, пречи за правилно извршување на дејноста косење и може да предизвика лизгање и паѓање. Нова трева, густа трева или влажна трева може да бара поблиска сечење.

За здравствена косење никогаш не косење трева повеќе од една третина од вкупната нејзината должина.

Тревата треба да се сече во есен, додека има раст.

Оваа косачка е дизајниран да работи со полн гас, обезбедувајќи ви најдоброто косење и прави работата со неа ефикасна.

**ВНИМАНИЕ:** Ако почувствувате удар врз странски објект, запрете го моторот. Отстранете кабелот на свеќи, темелно проверете косилки за штета и ги отстранете доколку ги има, пред да го рестартирате експлоатацијата на косилки. Долготрајните вибрации на косилки за време на работа е показател за штета. Уредот веднаш треба да се провери и поправи.

**ПАКУВАЊЕ НА ОКОСЕНАТА ТРЕВА:**

Косилки ви може да собира окосената трева. Следете ги следниве чекори за да направите косилки за собирање на трева во кошеви.

Чекор 1. Подигнете го капакот на улея.

Чекор 2. Повлечете кутијата на адаптерот.



**Празнење на кошеви ЗА Трева**

Држете кошеви за собирање на трева за задниот држач и долната рачка. Ја угоре. Капакот ќе извлече јагето надвор од кутијата. Отстранете кутијата од адаптерот на косилки. Додека го долниот рачка, подигнете задниот дел на кошеви за трева, како што е прикажано на Слика 9. кутијата ќе се отвори и окосената трева ќе паѓа од кошеви. Види слика 8 при замена на кошеви за трева бидете сигурни дека горниот дел на кутијата е напорна со жица меѓу рачките.



**Внимание:** не заборавајте да го исклучите и заземите кабелот на свеќи, пред извршување на поправка и одржување. Заменете изабените или оштетени делови за поголема безбедност. **ЗАБЕЛЕШКА:** кога превртување на уредот, Испразните резервоарот за гориво и држете свеќи далеку од моторот. Никогаш не навалувајте косилки повеќе од 90 степени и не ја држете коса долго време. Маслото може да се спроведе во горниот дел на моторот и да предизвика проблем.

### МОТОР

Контактирајте со одделно раководство на моторот за сите инструкции за услугата му. Одржувајте моторното масло, според упатствата во одделна раководство на моторот спакувано со апаратот. Прочитајте и следете ги внимателно инструкциите.

Услуги воздушниот филтер на секои 25 часа во нормални услови. Чистете на секои неколку часа ако условите се исклучително прашливи. Лошата работа на моторот обично значи дека воздушниот филтер треба да се опслужуваат. За да ракувате воздушниот филтер, контактирајте до одделно раководство на моторот спакувано со апаратот. Свеќата треба да се чисти еднаш на сезона. Промената на свеќи се препорачува во почетокот на секоја сезона за косење. Проверете раководството на моторот за точниот тип свеќа.

Редовно чистете моторот со крпа или четка. Да се чува на ладно место (проветрива станбена површина) чист, за да се обезбеди правилна циркулација на воздухот, што е од суштинско значење за работата на моторот и долг живот. Осигурајте се дека сте го отстраниле сета трева. Нечистотијата и издувните отпад од областа на ауспухот.

### АГЕНДА

Долниот дел на трева треба да се чисти по секоја употреба за да се спречи натрупувањето на окосена трева, лисја и нечистотија од други објекти. Ако се дозволи натрупување на отпад, тоа може да доведе до создавање на 'рѓа и може да спречи нормалното косење и собирање на трева во кошеви.

Платформа може да се исчисти со навалување на трева и изгребувајте со соодветен инструмент (осигурајте се дека на Светото е исклучена).

Демонтирање на мечот, промена и острење

### ЗАКОНОТ НОЖ

Следните чекори треба да се извршат од професионалци од персоналот на фирмата или продавачот.

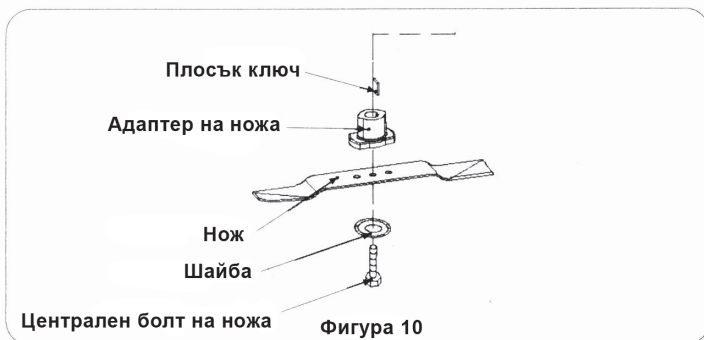

- Отстранете ги нож за точен или замена. Заштитете рацете со пар ракавици или користете здрав крпа за да фатете ножот.
  - Отстранете завртки и подлошки, што го држат ножот и адаптерот за сечилото на моторот, коленестото вратило.
  - Отстранете перка и адаптерот од коленестото вратило.
- ВНИМАНИЕ:** повремено проверувајте адаптерот на мечот за пукнатини, особено ако ударите туѓо тело, различно од трева. Сменете го, кога е потребно.
- Кога острење сечило, следете оригиналниот агол на шлифовъчния диск, како возач.

Исклучително важно е сечилото да се острење подеднакво по целата должина за да се спречи небалансирана острица. Небалансирана острица ќе предизвика силни вибрации при вртење со голема брзина. Тоа може да предизвика оштетување на трева и би можело да предизвика телесна повреда.

Сечилото може да се провери преку балансирање на шрафцигер со округлиот вратило. Повлекување метал од тешките делови, додека се постигне рамнотежа. Кога тестираат за баланс е препорачливо ножът да биде одделен од адаптерот. Пред инсталирај сечило и адаптерот, подмачкајте моторот, коленестото вратило и внатрешната површина на адаптерот на мечот со масло.

- Не заборавајте да инсталирате ножот со страна на сечило, означена со бројот на делот со лицето кон земјата, кога косилки е во работна состојба.
- Повлечете адаптерот на мечот на коленестото вратило на моторот.
- Вметнете сечилото на адаптерот. Осигурете се дека ножот е правилно и е легнат цврсто на прирабница на адаптерот.
- Вметнете подлошки на сечилото. Осигурете се дека забите на сечилото се заедно со малите дупки перки.
- Вметнете шестоъгълниот завртка.
- Затегнете шестоъгълниот болт со вртежен момент: 45-50 Nm (33-36ft.lb).
- Три диск завртки: 11,9 Nm (6.6-8ft.lb).
- Совет за монтирање на завртки: 20-25 Nm (15-18ft.lb).

Забелешка: за да се обезбеди безбедно функционирање на вашата косачка, завртка на мечот треба да се проверува периодично за вистинскиот момент.

Забелешка: Ако машината се користи во моментот и имате било какви прашања, Ве молиме контактирајте со продавачот, кој ви е продал машината или професионалист кој да изврши одржување или поправка на машината. Забрането е ослободување на машината од некомпетентни лице.

#### Дел 8: подмачкување



**ВНИМАНИЕ:** Секогаш прекинувајте моторот и вадете кабелот на свеќи пред да ја исчистите мазиво или вршење на секаков вид услуги на косилки.

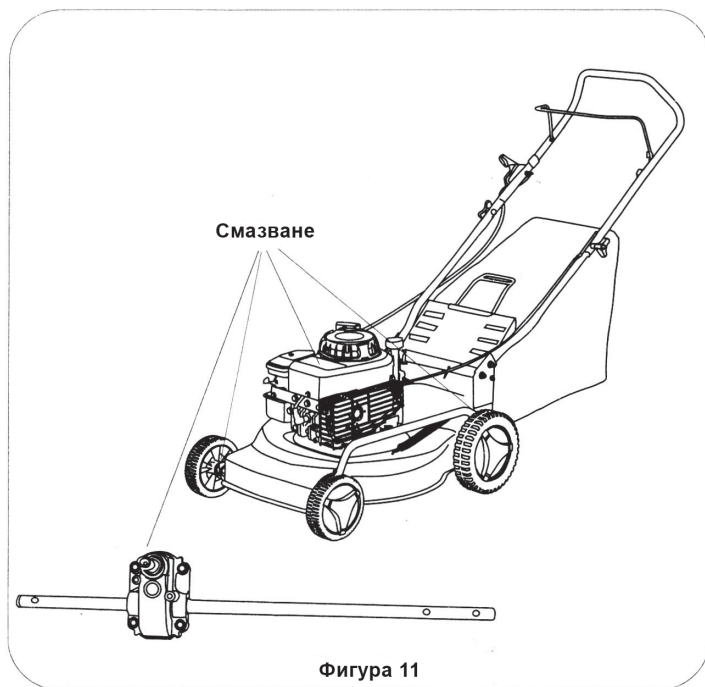

Фигура 11

Тркала: подмачкувате тркалата најмалку еднаш на сезона со машински масло (или моторно масло). Исто така, ако тркалата се отстранети поради некоја причина, подмачкајте површината на оската и внатрешната површина на тркалото со машински масло. Види слика 11. Мотор: Следете раководството на моторот за упатства за процесот на подмачкување.

#### Дел 9: ЧУВАЊЕ следната сезона НА косење

Исчистете ги и подмачкајте косилки добро како што е опишано во упатството за подмачкување. Следните чекори треба да се преземат во подготовките за складирање на косилки. Контакттирајте со раководството на моторот за упатства за правилно складирање на моторот. Покријте ножот на трева со тенок слој маст за спречување на корозија. Да се чува на суво и чисто место. Да не се чува до корозивни материјали. Како ѓубриво.

**ЗАБЕЛЕШКА:** кога чување на секаков вид енергетски опрема во лошо вентилирани простории или метален барака, треба да се внимава да не зарѓан опремата. Користете силиконски масло. Покријте опремата, особено кабли и сите подвижни делови.

#### Дел 10: Решавање на проблеми

**Забелешка:** При поправки различни од главните подесувања на машината се обврнете до најблискиот овластен сервис на Рајдер.

проблеми	можни Причини	отстранување
Моторот не може да запали.	Рачката за контрола на мечот е ослободен. Кабелот на свеќи е изваден. Рачката за гас не е на вистинската позиција. Резервоарот за бензин е празен и нема поднесување на бензин. Затнати гориво цевка. Неисправни свеќа. Моторот е поставен.	Вклучете ја рачката за контрола на мечот. Вклучете го кабелот на свеќи. Ставете ја рачката за гас на позиција FAST или START. Наполнете го резервоарот со чист, свеж бензин. Отвораат гориво цевка. Изфорсирајте моторот на FAST брзина.
Моторот работи нерамномерно	Косилки работи на позиција START. Свеќи е лабава. Притисната гориво цевка или застојал бензин. Можно е косилки да е размачкано и ножът да го блокирал. Пробойна во капачето на бензинот. Загаден филтер за воздух. Карбуратор е разцентрован.	Придвижете ја рачката за гас на позиција FAST. Поврзете и затегнете кабелот на свеќи. Исчисти нафтоводот. Наполнете го резервоарот со чист, свеж бензин. Исчистете оддушника. Направете центрирање на карбуратор.
моторот прегрева	Нивото на моторното масло е ниско. Дотокот на воздух е ограничен. Карбуратор е разцентрован.	Налеат соодветно масло. Извадете го цревото за воздух и исчистете го. Направете центрирање на карбуратор.
Флукуации во работата на моторот	Приклучокот на свеќи е премногу блиску	Наместете го држачот до 0.030 ". Направете центрирање на карбуратор. Исчистете оддушника.
Работи слабо во празен од	Свеќи е загадена. Дектно или премногу широко гнездо на свеќи. Карбуратор не е израмнување правилно. Загаден филтер за воздух.	Наместете го држачот до 0.030 "или заменете свеќи.
Силни вибрации	Ножът е лабав или небалансиран. Искривен нож.	Затегнете ножот и адаптерот. Избалансирајте го ножот. Заменете го ножот.
Косилки работи, но не коси тревата	Тревата е многу влажна. Брзината е многу висока. Премногу висока трева. Затъпен нож.	Почекајте тревниците да се исушат. Наместете гасот на позиција од 3 / 4 до full. Косење првично на ниво за висока трева и потоа нагласете на саканата височина. Заострете или заменете ножот.
загрозени косење	Тркалата на се позиционирани правилно. Затъпен нож.	Позиционирајте и четири тркала на иста височина. Заострете или заменете ножот.

По потреба, поправките на вашата косачка е најдобро да се врши само стручњак во работилниците на RAIDER, каде што се користат само оригинални резервни делови. На тој начин се гарантира нивната безбедна работа.

#### 11. Информација за излъчван шум и вибрации.

Стойностите са определени съгласно Директива 2000/14/ЕС (височина 1,60 m и отстояние 1,0 m). Равнището A на генерирањето от машината шум обикновено е нивото на звуковото налягане  $L_{pA} = 74.7$  dB. Гарантираното равнище на звуковата мощност е  $L_{wA} = 96$  dB. Неопределеност K = 0.74 dB. Предаваните на ръцете вибрации обикновено са по-слаби от 2,5 m/s<sup>2</sup>.



#### 12. Опазване на околната среда.

Не изхвърляйте излезлите от употреба машини при битовите отпадъци! С оглед опазване на околната среда и съгласно Директива 2002/96/ЕС те, трябва да се събират отделно и да бъдат подлагани на подходяща преработка за оползотворяване на съдържащите се в тях суровини.



## ΠΡΟΕΙΔΟΠΟΙΗΣΗ

Μην κλίση της μηχανής με την παρουσία του στις πλαγιές πάνω από 15 βαθμούς (αύξηση κατά περίπου 2,5 πόδια (0,76 μέτρα) κάθε 10 πόδια (3.05 μ)). Εάν εργάζεστε με τα πόδια πίσω από την μηχανή είναι εξαιρετικά δύσκολο να διατηρηθεί και πιθανώς ολίσθηση ισορροπίας μπορεί να οδηγήσει σε σοβαρό τραυματισμό.

Λειτουργήστε το μηχάνημα σε όλη την πλαγιά. Ποτέ κατά την πλαγιά.

Τμήμα 2:

**ΣΗΜΑΝΤΙΚΟ: Ασφαλής λειτουργία**

**ΠΡΟΣΟΧΗ:** Το σύμβολο αυτό υποδεικνύει συστάσεις ασφαλείας, τυχόν αστοχία των οποίων θα μπορούσε να απειλήσει την προσωπική ασφάλεια και / ή την περιουσία σας και τους γύρω σας. Διαβάστε και ακολουθήστε όλες τις οδηγίες σε αυτό το εγχειρίδιο πριν από την εκτέλεση ο θεριστής σε δράση. Εάν δεν ακολουθήσετε αυτές τις οδηγίες μπορεί να οδηγήσει σε τραυματισμούς. Όταν δείτε αυτό το σημείο, να σημειώσετε την προειδοποίηση.

**ΠΡΟΣΟΧΗ:** Η μηχανή σας έχει σχεδιαστεί για να λειτουργεί σύμφωνα με τους κανόνες για την ασφαλή λειτουργία σε αυτό το εγχειρίδιο. Όπως με οποιοδήποτε τύπο ενεργητικός εξοπλισμός, αμέλεια ή λάθος από τον αερομεταφορέα μπορεί να οδηγήσει σε σοβαρό τραυματισμό. Αυτή η μηχανή είναι σε θέση να ακρωτηριάσουν τα χέρια και τα πόδια, και να αρπάξει και να ρίξει αντικείμενα. Η μη συμμόρφωση με τις ακόλουθες οδηγίες για την ασφάλεια θα μπορούσε να οδηγήσει σε σοβαρό τραυματισμό ή θάνατο.

### 1. Σύνολο λειτουργικών

- Διαβάστε αυτό το εγχειρίδιο χρήσης προσεκτικά όλα τα μέρη του πριν επιχειρήσετε να συγκεντρώσει αυτό το μηχάνημα. Διαβάστε, κατανοήστε και ακολουθήστε όλες τις οδηγίες χρήσης του μηχανήματος και πριν θέσετε σε λειτουργία. Εξοικειωθείτε πλήρως με τις επιθεωρήσεις και την ορθή χρήση αυτού του μηχανήματος για να μπορέσει να εκμεταλλευτεί. Φυλάξτε αυτό το εγχειρίδιο σε ένα ασφαλές μέρος για μελλοντική και την τακτική αναφορά και για την παραγγελία ανταλλακτικών.

- Περιστροφική χορτοκοπτική μηχανή σας είναι ένα ακριβές μέρος του εξοπλισμού ηλεκτρικής ενέργειας, δεν είναι παιχνίδι. Ως εκ τούτου, ασκούν την προσοχή σε οποιαδήποτε στιγμή. Η μονάδα έχει σχεδιαστεί για να εκτελέσει μια εργασία: για την κοπή χλόης. Μην το χρησιμοποιείτε για άλλους σκοπούς.

- Ποτέ μην αφήνετε τα παιδιά κάτω των 14 ετών για να λειτουργήσει το μηχάνημα. Παιδιά 14 ετών και άνω πρέπει να σχοληθεί με τη μηχανή κάτω από αυστηρή άσκηση του γονικού ελέγχου. Μόνο υπεύθυνα άτομα που είναι εξοικειωμένοι με αυτούς τους κανόνες για την ασφαλή λειτουργία πρέπει να επιτρέπεται να χρησιμοποιούν το μηχάνημα.

- περιοχή Διαδικασία λειτουργίας χωρίς τις άλλες. Ειδικά τα μικρά παιδιά και κατοικίδια ζώα. Σταματήστε τον κινητήρα όταν είναι κοντά μηχανή σας για να αποφύγετε την επαφή με το μαχαίρι ή να ρίχνουν αντικείμενα. Πεδίο δράσης πρέπει να είναι εντελώς απαλλαγμένη από ξένα σώματα. Ένα παραμελημένο θέμα μπορεί να είναι λάθος πεταχτεί από το μηχάνημα προς οποιαδήποτε κατεύθυνση και να προκαλέσει σοβαρό τραυματισμό στο χειριστή ή άλλων προσώπων που επιτρέπεται στην περιοχή.

- Ελέγξτε καλά την περιοχή στην οποία ο εξοπλισμός θα χρησιμοποιηθεί. Αφαιρέστε όλες τις πέτρες, μπαστούνια, σύρμα, τα οστά, παιχνίδια και άλλα ξένα σώματα που θα μπορούσαν να πιάσει και να πετάξει από την μηχανή προς οποιαδήποτε κατεύθυνση και να προκαλέσει σοβαρό τραυματισμό στο χειριστή ή άλλων προσώπων που επιτρέπεται στην περιοχή. Σχέδιο κούρεμα μοτίβο σας για να αποφύγετε την απαλλαγή των υλικών για δρόμους, πεζοδρόμια, τους παρευρισκομένους και τα παρόμοια.

Για να αποφύγετε τον τραυματισμό από την πώληση των αντικειμένων Κρατήστε τα παιδιά, τους παρευρισκομένους και τους βοηθούς σε απόσταση 75 πόδια (22,86 μέτρα) από το μηχάνημα βρίσκεται σε λειτουργία.

- Σημειώστε ότι ο χρήστης ή φορέας εκμετάλλευσης είναι υπεύθυνος για τα ατυχήματα ή κινδύνους που συμβαίνουν σε άλλα άτομα ή την ιδιοκτησία τους.

- Πάντα να φοράτε γυαλιά ασφαλείας, ή γυαλιά στην εργασία ή κατά την εκτέλεση της ανακατασκευής ή επισκευής, για την πρόληψη ξένα αντικείμενα που μπορεί να πεταχτεί από το μηχάνημα προς οποιαδήποτε κατεύθυνση.

- Να φοράτε παπούτσια ισχυρή συνεργασία με σκληρά πέλματα και σφιχτό-τοποθέτηση παντελόνια και πουκάμισα. Συνιστώνται πουκάμισα και τα εσώρουχα που καλύπτουν τα χέρια και τα πόδια από τα φίδια και τα παπούτσια. Μην φοράτε φαρδιά ρούχα ή κοσμήματα. Μπορούν να



αλιεύονται στα κινούμενα εξαρτήματα. Ποτέ θερίζω, ξυπόλητος σανδάλια, ολισθηρό ή μικρό βάρος (π.χ. καμβά) παπούτσια.

- Μην βάζετε τα χέρια ή τα πόδια κοντά ή κάτω από περιστρεφόμενα μέρη.
- Πολλοί τραυματισμοί συμβαίνουν ως αποτέλεσμα της μείωσης στα πόδια του κάτω από το μηχάνημα το φθινόπωρο. Να μην κρατάτε τη μηχανή, εάν το χειριστεί όπως εσείς πτώση.
- Ποτέ μην τραβάτε το μηχάνημα προς το μέρος σας ενώ περπατάτε. Αν πρέπει να επιστρέψετε το μηχάνημα πίσω από ένα τοίχο ή απόφραξη πρώτη ματιά προς τα κάτω και πίσω, στη συνέχεια, ακολουθήστε τα εξής βήματα:

- Βήμα πίσω από την μηχανή να επεκτείνει πλήρως έξι χέρια σας.
- Βεβαιωθείτε ότι είναι καλά ισορροπημένη με ορισμένες προϋποθέσεις.
- Τραβήξτε το μηχάνημα αργά, όχι περισσότερο από το μισό δρόμο για εσάς.
- Επαναλάβετε αυτά τα βήματα, αν είναι απαραίτητο.
- Μην λειτουργείτε το μηχάνημα υπό την επήρεια αλκοόλ ή ναρκωτικών ουσιών.
- Περπατήστε κατά την εκτέλεση ενός θεριστή και ποτέ δεν τρέχει μετά της.
- να είναι ιδιαίτερα προσεκτικός κατά την αλλαγή κατεύθυνσης σε πλαγιές.
- Έλεγχος της λεπίδας μέσω usashtestnyana φρουρά. Ποτέ μην προσπαθήσετε να παρακάμψετε τη λειτουργία της. Η αποτυχία να φορέσει μια συσκευή μπορεί να προκαλέσει τραυματισμό από την επαφή με το περιστρεφόμενο δίσκο. Έλεγχος λαβή του μαχαιριού πρέπει εύκολα δουλεύει και στις δύο κατευθύνσεις και αυτόματα επιστρέφει στην

- μακριά όταν κυκλοφόρησε.
- Ποτέ μη χρησιμοποιείτε το μηχάνημα στο βρεγμένο χορτάρι, όπου αυτό είναι δυνατό. Πάντα να είστε σίγουροι για τη σταθερότητα σας. Ολισθησης και πτώσης μπορεί να προκαλέσει σοβαρό τραυματισμό. Κρατήστε τη λαβή σταθερά, ενώ τα πόδια. Ποτέ θερίζω εάν αισθάνεστε ασταθείς. ESCAPE LABH τον άμεσο έλεγχο μαχαίρι και το μαχαίρι θα σταματήσει να περιστρέφεται μέσα σε τρία δευτερόλεπτα.

- Κόψτε μόνο στο φως της ημέρας ή την καλή τεχνητό φως.
- Σταματήστε τη λεπίδα όταν μετακινείτε ή σε χωμάτινους δρόμους.
- Σταματήστε τη λεπίδα (εξ) εάν η μηχανή πρέπει να γέρνει προς τη μεταφορά, όταν ενεργοποιείτε τις επιφάνειες, εκτός από γρασίδι, και στη συνέχεια μεταφορά στο χλοοκοπτικό, να και από την περιοχή να θερίζονται.

- Εάν η συσκευή αρχίζει να δονείται ασυνήθιστα, πρέπει να σταματήσετε αμέσως τον κινητήρα και ελέγξτε το γιατί. Δονήσεις είναι γενικά συναγερμού για τον κόπο.
- Σβήστε τον κινητήρα που περιμένετε έως ότου η λεπίδα να σταματήσει εντελώς προτού αφαιρέσετε το καλάθι γρασίδι ή το άνοιγμα του άξονα. Η λεπίδα κοπή εξακολουθεί να περιστρέφεται λίγα δευτερόλεπτα μετά ο κινητήρας είναι απενεργοποιημένος. Ποτέ μην τοποθετείτε οποιοδήποτε μέρος του σώματος της λεπίδας μέχρι να βεβαιωθείτε ότι η λεπίδα έχει σταματήσει να περιστρέφεται.

- Ποτέ μη χρησιμοποιείτε το μηχάνημα με ελαττωματικό φρουρά χωρίς χλόης, πλάκες ή άλλες συσκευές για την προστασία της ασφάλειας του χώρου εργασίας.
- κασκόλ και του κινητήρα να θερμανθούν και μπορούν να προκαλέσουν εγκαύματα. Μην αγγίζετε.
- Χρησιμοποιείτε μόνο εξαρτήματα εγκεκριμένα για αυτό το μηχάνημα από τον κατασκευαστή.

Διαβάστε, κατανοήστε και ακολουθήστε όλες τις οδηγίες που παρέχονται με τα εγκεκριμένα αξεσουάρ.

- Εάν αντιμετωπίζετε καταστάσεις που δεν καλύπτονται στην παρούσα απόφαση τον οδηγό, τη φροντίδα και την καλή. Ζητήστε βοήθεια.

## 2. ΕΡΓΑΣΙΑ Λοξά

Για την ασφάλειά σας, χρησιμοποιήστε τη συσκευή για τη μέτρηση της κλίσης πριν χρησιμοποιήσετε τη συσκευή σε επικλινείς ή λοφώδη περιοχή. Εάν η κλίση είναι μεγαλύτερη από 15 μοίρες, όπως φαίνεται στο μετρητή κλίσης, δεν λειτουργούν αυτή τη συσκευή για την εν λόγω ζώνη, ή μπορεί να προκαλέσει σοβαρό τραυματισμό.

- Τι να κάνετε:
  - Κόψτε σε όλη την πλαγιά, ποτέ πάνω και κάτω. Να είναι ιδιαίτερα προσεκτικός κατά την αλλαγή κατεύθυνσης της πλαγιές.
  - Προσέξτε για τις τρύπες, αυλακίες, κρυμμένα αντικείμενα, ή εξογκώματα. Υψηλή χλόη μπορεί να κρύψει τα εμπόδια.
  - Πάντα να είστε σίγουροι για τη σταθερότητα του. Ύπνος και πτώση μπορούν να προκαλέσουν σοβαρούς τραυματισμούς. Αν αισθάνεστε ότι έχετε χάσει την ισορροπία, σταγόνα τη λαβή ελέγχου

του το μαχαίρι αμέσως και θα σταματήσει σε λιγότερο από 3 δευτερόλεπτα.

■ Ακολουθήστε τα παρακάτω βήματα:

- Μην κουρεύετε υπερβολικά απότομες πλαγιές.
- Μην γέρνετε το μηχάνημα κατά την εκκίνηση του κινητήρα ή αλλαγή κινητήρα, εκτός εάν η μηχανή θα πρέπει να έχουν την τάση κατά την πρώτη. Εάν είναι απολύτως απαραίτητο να γίνει μια πλαγιά, κλίση μόνο μέρος που είναι μακριά από τον φορέα εκμετάλλευσης.
- Μην ξεκινήσετε, όταν στέκεστε μπροστά του αγωγού απόρριψης.
- Μην κόβει κοντά τα χαντάκια πλαγιές, ή με αναχώματα. Ο χειριστής μπορεί να χάσει την ισορροπία.
- Μην κουρεύετε κλίσεις μεγαλύτερες από 15 μοίρες, όπως φαίνεται στο μετρητή πλαγιάς.
- Μην βρεγμένα μαλλιά του χόρτου. Υγρές συνθήκες μπορεί να προκαλέσει ολίσθηση.

### 3. ΠΑΙΔΙΑ

Μπορεί να συμβεί το τραγικό ατύχημα εάν ο φορέας εκμετάλλευσης είναι σηματοδότησε την παρουσία των παιδιών. Τα παιδιά είναι συχνά έλκονται από μηχανή και δραστηριότητα κούρεμα. Ποτέ μην θεωρείτε ότι τα παιδιά θα παραμείνουν εκεί που τις είδε τελευταία φορά.

- Προστατέψτε τα παιδιά από την περιοχή του γκαζόν και υπό το άγρυπνο φροντίδα του υπεύθυνου ενήλικα, εκτός του χειριστή.
- Να είστε σε εγρήγορση και να κρατήσει το μηχάνημα μακριά εάν ένα παιδί έχει συνάψει η περιοχή κοπής.
- Πριν και κατά τη μετακίνηση προς τα πίσω, κοιτάζτε πίσω και προς τα κάτω για τα μικρά παιδιά ή άλλα αντικείμενα.
- Ποτέ μην αφήνετε τα παιδιά κάτω των 14 ετών για να λειτουργήσει το μηχάνημα. Παιδιά 14 ετών και άνω θα πρέπει να διαβάσει και να κατανοήσει τις οδηγίες λειτουργίας και τους κανόνες ασφαλείας στο παρόν εγχειρίδιο.
- Να είστε πολύ προσεκτικοί όταν πλησιάζουν οι τυφλοί, οι θεατές, τους θάμνους, τα δέντρα ή άλλα αντικείμενα που μπορεί να επισκιάζει το όραμα του παιδιού και να οδηγήσει σε κίνδυνο.

### 4. Υπηρεσία

**ΠΡΟΕΙΔΟΠΟΙΗΣΗ:** Η βενζίνη είναι εξαιρετικά εύφλεκτη

- Να είστε πολύ προσεκτικοί κατά το χειρισμό της βενζίνης και άλλων καυσίμων. Είναι εξαιρετικά εύφλεκτη και εκρηκτική.
- Χρησιμοποιείτε μόνο εγκεκριμένα Δικαστήριο βενζίνη.
- Μην αφαιρείτε ποτέ καπάκι του φυσικού αερίου για να προσθέσετε καύσιμο, ενώ λειτουργεί ο κινητήρας. Αφήστε τον κινητήρα να κρυώσει για τουλάχιστον δύο λεπτά πριν τον ανεφοδιασμό.
- Τοποθετήστε το καπάκι της βενζίνης με ασφάλεια και σκουπίστε της χυθεί βενζίνη, πριν την εκκίνηση του κινητήρα, καθώς μπορεί να προκαλέσει πυρκαγιά ή έκρηξη.
- Σβήστε όλα τα τσιγάρα, πούρα, πίπες και άλλες πηγές ανάφλεξης.
- καύσιμα μόνο στην ύπαιθρο. Μην καπνίζετε κατά τον ανεφοδιασμό.
- Μην αποθηκεύετε το μηχάνημα ή το εμπορευματοκιβώτιο στο χώρο όπου μια ανοιχτή φλόγα ή σπινθήρα σαν νερό δωμάτιο, θερμάστρα ή στην κάμινω.
- Ποτέ μην λειτουργείτε τον κινητήρα μέσα σε ένα κλειστό χώρο.
- Αφήστε τον κινητήρα να κρυώσει πριν την αποθήκευση του μηχανήματος για την αποθήκευση. Για να μειώσετε τον κίνδυνο πυρκαγιάς, κρατήστε τον κινητήρα και την περιοχή σιγαστήρα για την αποθήκευση βενζίνης χωρίς γρασίδι, φύλλα ή υπερβολικό λίπος.
- Πριν τον καθαρισμό, την επισκευή ή την επιθεώρηση, βεβαιωθείτε ότι η λεπίδα και όλα τα κινούμενα μέρη έχουν σταματήσει. Βγάλτε το κερύ και να το κρατήσει μακριά από το κερύ για να αποφύγετε την κατά λάθος εκκίνηση.
- Ελέγξτε τη λεπίδα και κινητήρα μπουλόνια είναι καλά σφινγμένα αυτό. Επίσης ψάξτε για ζημιές μαχαίρι (π.χ. κάμψη, ράγιση ή φθορά). Αντικαθιστώντας το μαχαίρι με εκείνη που ανταποκρίνεται στις αρχικές προδιαγραφές του εξοπλισμού που περιλαμβάνονται στον παρόντα οδηγό.
- Κρατήστε όλα τα παξιμάδια, μπουλόνια και βίδες σφιχτά για να βεβαιωθείτε ότι ο εξοπλισμός είναι σε καλή λειτουργική κατάσταση.
- Ποτέ μην μεταβάλετε τα συστήματα ασφαλείας. Ελέγχετε τακτικά για την εύρυθμη λειτουργία τους.
- Σε περίπτωση που ένα ξένο αντικείμενο, να σταματήσει τη μηχανή, αποσυνδέστε το καλώδιο από το κερύ και να ελέγχουν προσεκτικά το μηχάνημα για τυχόν ζημιές. Την αποκατάσταση των ζημιών πριν από την έναρξη των εργασιών με τη μηχανή.

• Ποτέ μην προσπαθήσετε να επιδιορθώσετε ή τροχού ρύθμιση του ύψους της κοπής, ενώ ο κινητήρας βρίσκεται σε λειτουργία.

• Προσθήκη των καυσίμων πριν από την έναρξη του κινητήρα. Ποτέ μην αφαιρείτε το πώμα της δεξαμενής καυσίμων για να προσθέσετε καύσιμο, ενώ κινητήρας βρίσκεται σε λειτουργία ή όταν ο κινητήρας είναι ζεστός.

Αν χυθεί βενζίνη, μην προσπαθείτε να ξεκινήσετε τον κινητήρα και τραβήξτε το μηχανήμα από την περιοχή της διαρροής για να αποφευχθεί η δημιουργία οποιαδήποτε πηγή ανάφλεξης μέχρι ατμών βενζίνης διαλύσει.

• Πριν από τη χρήση, πάντα να επιθεωρήσετε οπτικά για να βεβαιωθείτε ότι τα πτερύγια και τα μπουλόνια λεπίδα δεν είναι φθαρμένα ή κατεστραμμένα. Αντικαταστήστε τα φθαρμένα ή κατεστραμμένα λάμες και οι βίδες στα σύνολα για να διατηρηθεί η ισορροπία της.

Τα συστατικά του χόρτου καλάθι υπόκεινται σε φθορά, βλάβες και ελαττώματα, τα οποία θα μπορούσε να εκθέσει τα κινούμενα μέρη ή να επιτρέψει τη διάθεση των αντικειμένων. Ασφάλεια προστασία, ελέγξτε συχνά στοιχεία και αντικατάστασή τους με νέες, όταν είναι απαραίτητο.

Τα μαχαίρια είναι απότομη και μπορείτε να τους κοπεί. Τυλίξτε τη λεπίδα (εξ) ή φορούν γάντια και να είστε προσεκτικοί κατά τη συντήρησή τους.

Μην αλλάξετε τη ρύθμιση του κινητήρα και δεν υπερφόρτωση. Η υπερβολική ταχύτητα του κινητήρα μπορεί να είναι επικίνδυνη.

Μην ρυθμίσετε το γκάζι με τον κινητήρα σε λειτουργία.

**ΠΡΟΣΟΧΗ:** Μην χρησιμοποιείτε τον κινητήρα σε περιορισμένο χώρο όπου μπορούν να συλλέγουν επικίνδυνες αναθυμιάσεις μονοξειδίου του άνθρακα.

**ΣΗΜΕΙΩΣΗ:** Αφήστε τη λαβή ελέγχου πριν από την εκκίνηση του κινητήρα. Σταματήστε τον κινητήρα κάθε φορά που φεύγετε από το θεριστή πριν ανεφοδιασμού. Σταματήστε τον κινητήρα, εάν η μηχανή αρχίζει να δονείται ασυνήθιστα (ελέγξτε αμέσως). Μειώστε τη δημιουργία του φυσικού αερίου κατά τη διάρκεια της πέδησης του κινητήρα και, αν ο κινητήρας είναι εφοδιασμένος με βαλβίδα, στρέψτε το τέλος της κίνησής του.

**ΣΗΜΕΙΩΣΗ:** Ξεκινήστε τον κινητήρα και να μετατρέψει το ποδήλατο με προσοχή και σύμφωνα με τις οδηγίες με τα πόδια σας μακριά από τη λεπίδα (εξ).

**ΣΗΜΕΙΩΣΗ:** Εάν η δεξαμενή θα πρέπει να αποστραγγίζονται, αυτό πρέπει να γίνει σε εξωτερικούς χώρους.

**ΠΡΟΣΟΧΗ:** Ποτέ μην pick up ή μεταφέρετε το μηχανήμα, ενώ ο κινητήρας βρίσκεται σε λειτουργία.

**ΠΡΟΕΙΔΟΠΟΙΗΣΗ:** Είστε υπεύθυνοι για: Περιορίστε τη χρήση αυτού του μηχανήματος μόνο σε πρόσωπα που διαβάζουν, να κατανοήσουν και να ακολουθήσετε τις προειδοποιήσεις και τις οδηγίες του παρόντος εγχειριδίου και το μηχανήμα.

**ΠΡΟΣΟΧΗ:**

B.1 Διαβάστε το εγχειρίδιο για τη χρήση μόνο

G.2 Να φυλάσσεται μακριά από τους παρευρισκομένους.

G.3 δίνουν περισσότερη προσοχή στα χέρια και τα πόδια του χειριστή για την αποφυγή τραυματισμών.

G.4 αέρια εξάτμισης του κινητήρα είναι επιβλαβή για την υγεία σας.

Μην χρησιμοποιείτε μέσα στο σπίτι.

G.5 πετρελαίου είναι εύφλεκτο, κρατήστε από την ανατίναξη, δεν γέρνει.

G.6 Beware της θερμότητας.

G.7 Για επισκευές, παρακαλούμε τραβήξτε το καλώδιο του μπουζί, σύμφωνα με τις κατευθυντήριες γραμμές λειτουργίας.

**Τμήμα 3: Κατευθυντήριες γραμμές για ΑΠΟΣΥΣΚΕΥΑΣΙΑ**

Αφαίρεση του προϊόντος από το κουτί.

(Βλ. Εικόνα 3)

Κόψτε τις ταινίες στο κουτί και την φλούδα το καπάκι από την κορυφή του box μαζί για να ανοίξει

το πακέτο. Αποκτήστε δωρεάν ανταλλακτικά και αν αναγράφονται (π.χ., εγχειρίδιο χρήσης, κλπ) Αφαιρέστε τα υλικά συσκευασίας.

Απομακρύνετε το προϊόν από το κουτί. Ελέγξτε προσεκτικά την υπόθεση για άλλες ελεύθερες περιοχές, εγχειρίδια, κ.α.

#### **ΑΠΟΚΛΕΙΣΜΟΣ ΚΑΛΩΔΙΟ ΓΙΑ ΚΕΡΙΑ**

Πριν συναρμολογήσετε μηχανή σας, αποσυνδέστε το καλώδιο από το κερύ προς κερύ και συνδέστε το εναντίον του κινητήρα μέσω του λαστιχένια σφαίρα γη ή σε ένα μεταλλικό κλιπ στο σφινγκήρα prisaiditelnata κινητήρα. Δείτε την Εικόνα-4

#### **ΚΕΦΑΛΑΙΟ 4: ΟΔΗΓΙΕΣ ΓΙΑ ΤΗ ΣΥΝΕΛΕΥΣΗ**

Στοιχεία που απαιτούνται για τη συναρμολόγηση

- μια πένσα (δεν είναι υποχρεωτικό, αλλά μπορεί να είναι χρήσιμη).
- λάδι κινητήρα.
- φρέσκα βενζίνη.

Σημαντικό: Η συσκευή παρέχεται χωρίς κινητήρα πετρελαίου ή βενζίνης. Πριν από τη λειτουργία του θεριστή είναι usvedomete πώς να εξυπηρετήσει με κινητήρα βενζίνης και πετρελαίου με τη βοήθεια ενός ξεχωριστού κινητήρα εγχειρίδιο οδηγίων.

Σημείωση: Εξετάστε αν εργάζεστε με το δεξί ή το αριστερό χέρι για να ρυθμίσετε θέση εργασίας του θεριστή.

**Χτισμένο Χορτοκοπτικά ΣΑΣ**

Ακολουθήστε τα βήματα 1 έως 3, για να συγκεντρώσει μηχανή σας.

Χορτοκοπτικές μηχανές με ενσωματωμένο συλλογή του χόρτου

**Βήμα 1:** Αφαιρέστε το γρασίδι θεριστής καλάθι.

**Βήμα 2:** Επεκτείνετε την κορυφή λαβής. Γυρίστε τη βίδα για να ασφαλίσετε το κλειδί άνω και κάτω διαχειρίζονται συνολικά.

**Βήμα 3:** Σηκώστε την πίσω πόρτα και κλειδώνει το χόρτο καλάθι με τον άξονα του καλύμματος έτσι ώστε το καλάθι και ο θεριστής να συμμετάσχουν.

#### **Τμήμα 5: Διοίκηση**

Εγχειρίδιο μίζα

Η λαβή της μίζας ανάκρουση είναι προσαρτημένη στην άνω λαβή. Δείτε την Εικόνα 5: Σταθείτε πίσω από το μηχάνημα είναι σε θέση να ξεκινήσει η μονάδα.

**Μοχλός για ΑΕΡΙΟΥ**

Ενότητα του καλωδίου επιταχυντή είναι προσαρτημένη στην άνω λαβή. Δείτε την Εικόνα 5.

Χρησιμοποιείται για να ρυθμίσετε την ταχύτητα της συσκευής. Αν η χειρολαβή του γκαζιού πιέζεται προς τα εμπρός ταχύτητα των αυξησεων συσκευής.

**LEVER SET** ύψος κοπής

Ο μοχλός για να ρυθμίσετε το ύψος κοπής χρησιμοποιείται για να ρυθμίσετε την απόσταση από το μαχαίρι στο γρασίδι neokosenata.

**ΣΗΜΕΙΩΣΗ:** θεριστής σας έρχεται με ένα ύψος κοπής που σε χαμηλότερη θέση. Ρυθμίστε το ύψος κοπής ως εξής.

Ο μοχλός για να ρυθμίσετε το ύψος κοπής βρίσκεται πάνω από τον τροχό.

Για να ρυθμίσετε το ύψος κοπής μοχλό έξω και μακριά από τη μηχανή και στη συνέχεια να κινηθεί προς τα εμπρός ή προς τα πίσω για να επιλέξετε ένα νέο επίπεδο της κοπής.

Δείτε την Εικόνα 6.

**ΣΗΜΕΙΩΣΗ:** Για τραχύ ή άνιση χλοοτάπητες, μετακινήστε το μοχλό για να ρυθμίσετε το ύψος της υψηλότερης θέσης. Αυτό θα βοηθήσει να αποφευχθεί η βλάβη στη συσκευή.

#### **ΤΜΗΜΑ 6: ΣΥΝΔΕΟΝΤΑΙ ΜΕ Χορτοκοπτικά**

**ΠΡΟΣΟΧΗ:** Κρατήστε τα χέρια και τα πόδια μακριά από την περιοχή υδρορροή του καταστρώματος. Κρατήστε τα μάτια σας. Φοράτε πάντα γυαλιά ασφαλείας ή άλλου είδους προστασία για τα μάτια σας.

**Σημείωση:** Για καλύτερα αποτελέσματα, να αυξήσουν το επίπεδο της κοπής θέση και να μειώσει, μέχρι να καθοριστεί ποιο επίπεδο είναι το καλύτερο για το γκαζόν σας. Προβολή μοχλό ρύθμισης ύψους κοπής στο τμήμα ελέγχου.

Πλήρωση με βενζίνης και του λαδιού

Σερβίρουμε με βενζίνη και στο πετρέλαιο κινητήρα, όπως προσδιορίζονται σε ξεχωριστή μηχανή εγχειρίδιο. Διαβάστε προσεκτικά τις οδηγίες.

**ΠΡΟΣΟΧΗ:** Ποτέ μην γεμίσει το εσωτερικό της δεξαμενής καυσίμου με τον κινητήρα σε λειτουργία ή όταν ο κινητήρας τίθεται κρυσίσει για τουλάχιστον δύο λεπτά μετά τη δουλειά.

Κάθε φορά που ξεκινάτε Χορτοκοπτικά

**ΓΙΑ ΟΛΑ ΤΑ ΠΡΟΪΟΝΤΑ:**

Συνδέστε το κερύ σε κερύ. Βεβαιωθείτε ότι το μεταλλικό καπάκι στο τέλος του το βύσμα καλωδίου καθορίζεται με τη μεταλλική άκρη του κεριού.

Εκκίνηση του κινητήρα και τη θέση του μαχαιριού

Μετακίνηση της θέσης γκαζιού γρήγορα τον κινητήρα (κουνέλι).

Ξεκινήστε τον κινητήρα όπως περιγράφεται στο ξεχωριστό εγχειρίδιο λειτουργίας του κινητήρα.

Σταθείτε πίσω από τη μονάδα, πιέστε τη λαβή για τον έλεγχο της λεπίδας και κρατήστε το κοντά στο ανώτατο χειριστή

**ΣΗΜΕΙΩΣΗ:** Εάν προκύψουν προβλήματα, ανατρέξτε στην ενότητα σχετικά με τα προβλήματα του παρόντος εγχειριδίου.

Για να σταματήσετε τη μηχανή και λεπίδα

Αφήστε τη λαβή για τον έλεγχο της λεπίδας, να σταματήσει τη μηχανή και τη λεπίδα.

Εργασία με αυτοκινούμενο Χορτοκοπτικά

Αν η μηχανή είναι αυτοπροσθούμενο, παρακαλούμε να δώσουν περισσότερη προσοχή στα σημεία που ακολουθούν. Πριν ξεκινήσετε, ελέγξτε αν υπάρχει διαπλοκή του ιμάντα μετάδοσης ή όχι.

Παρακαλώ καθαρίστε το θεριστή, ειδικά τις ζώνες και τους τροχούς.

Αν αφήσετε το χλοοκοπτικό ανέγγιχτο για μεγάλο χρονικό διάστημα, παρακαλούμε να ελέγξετε τη λίπανση του κιβωτίου ταχυτήτων.

## ΕΡΓΑΣΙΑ

1. Πριν ξεκινήσετε, μπορείτε να εκτελέσετε το ρυθμιστή στο ύψος του χαμηλότερου επιπέδου.

2. Πριν ξεκινήσετε, παρακαλώ τοποθετήστε το μοχλό της μονάδας για το φυσικό αέριο στη μεσαία θέση.

3. Πιέστε τον μοχλό λεπίδα (βλέπε διάγραμμα 7) στο άνω λαβή, και στη συνέχεια, ξεκινήστε τον κινητήρα.

4. Πιέστε το μοχλό για την υποδοχή (βλέπε διάγραμμα 7) στο άνω λαβή, και στη συνέχεια, ξεκινήστε τον κινητήρα.

5. Αν χρειάζεται να αλλάξετε την κατεύθυνση της κίνησης, παρακαλώ αφήστε το μοχλό ελέγχου συμπλέκτη (βλ. Σχήμα 7), στη συνέχεια, ενεργοποιήστε.

6. Όταν το καλάθι για να μαζέψουν τροφή για να γεμίσετε, παρακαλώ αφήστε το συμπλέκτη και στη συνέχεια αφήστε τη λεπίδα μοχλό (βλέπε διάγραμμα 7).

**ΠΡΟΣΟΧΗ:** Λεπίδα συνεχίζει να γυρίσει λίγα δευτερόλεπτα μετά ο κινητήρας είναι απενεργοποιημένος.

**ΧΡΗΣΗ Χορτοκοπτικά ΣΑΣ**

Βεβαιωθείτε ότι το γρασίδι είναι σαφές από πέτρες, μπαστούνια, σύρματα και άλλα αντικείμενα που μπορεί να βλάψει το μηχανήμα ή τον κινητήρα.

Τέτοια αντικείμενα μπορεί να είναι λάθος πεταχτεί από το μηχανήμα προς οποιαδήποτε κατεύθυνση και

να προκαλέσουν σοβαρό τραυματισμό στον φορέα εκμετάλλευσης και τους άλλους.

Για καλύτερα αποτελέσματα, τα μαλλιά δεν πρέπει να είναι βρεγμένο χορτάρι, επειδή τείνει να κολλήσει στο κάτω μέρος του

θεριστής, εμποδίζει την ορθή εκτέλεση του θερισμού δραστηριότητα και μπορεί να προκαλέσει ολίσθησης και πτώσης. Νέα γρασίδι, πυκνό γρασίδι ή βρεγμένο χορτάρι μπορεί να απαιτήσει πιο κοντά κοπή.

Για μια πιο υγιή χορτοτάπητα κουρεύετε το γρασίδι ποτέ περισσότερο από το ένα τρίτο του συνολικού μήκους του.

Το γρασίδι θα πρέπει να κοπεί το φθινόπωρο, ενώ δεν υπάρχει ανάπτυξη.

Αυτή η μηχανή έχει σχεδιαστεί για να λειτουργούν με τέρμα το γκάζι, σας παρέχουμε τις καλύτερες γκαζόν και να λειτουργήσει αποτελεσματικά.

**ΣΗΜΕΙΩΣΗ:** Εάν αισθάνεστε το χτύπημα σε ένα ξένο αντικείμενο, να σταματήσει ο κινητήρας. Αφαιρέστε τα βύσματα του καλωδίου, ελέγξτε προσεκτικά το χλοοκοπτικό για τη ζημία και να εξαλειφθούν αυτά, εάν υπάρχουν, πριν την επανεκκίνηση της λειτουργίας του θεριστή. Η παρατεταμένη δόνηση μηχανή κατά τη διάρκεια της λειτουργίας είναι ένας δείκτης της ζημίας. Η συσκευή θα πρέπει έγκαιρα να ελέγχονται και να επισκευάζονται.

**ΣΥΣΚΕΥΑΣΙΑ** αποκόμματα:

Mower μπορείτε να συλλέξετε κομμένο γρασίδι. Ακολουθήστε τα παρακάτω βήματα για να προετοιμάσει μηχανή σας για τη συλλογή γρασίδι στο καλάθι.

**Βήμα 1.** Ανασηκώστε το περέρυγιο.

**Βήμα 2.** Σύρετε το πλαίσιο του προσαρμογέα.

**Πλάνα του καλαθιού GRASS**

Κρατήστε το καλάθι για να μαζέψουν τροφή για τα πίσω χειρολαβή και τη λαβή κάτω. Σηκώστε επάνω. Καλύψτε θα τραβήξει το σκοινί από το κουτί. Αφαιρέστε τον προσαρμογέα από τη μηχανή κουτί. Ενώ κρατάτε τον κάτω λαβή, σηκώστε το πίσω μέρος του χόρτου καλάθι, όπως φαίνεται στο Σχήμα 9. παράθυρο θα ανοίξει και κομμένο γρασίδι θα πέσουν από το καλάθι. Βλέπε διάγραμμα 8 σε ανταλλαγή για τα καλάθια του χόρτου, βεβαιωθείτε ότι το επάνω μέρος του πλαισίου είναι ενισχυμένο με σύρμα ανάμεσα στις λαβές.

## Κεφάλαιο 7: Στήριξη

**Προειδοποίηση:** Μην ξεχάσετε να αποσυνδεθείτε και γειωμένο καλώδιο του κεριά πριν από την επισκευή και συντήρηση. Αντικαταστήστε τα φθαρμένα ή κατεστραμμένα εξαρτήματα για την ασφάλεια. **ΣΗΜΕΙΩΣΗ:** Η εγκατάσταση της συσκευής, αδειάστε το ρεζερβουάρ καυσίμου και να κρατήσει το κεριά μακριά από τον κινητήρα. Ποτέ άκρη το μηχανήμα πάνω από 90 βαθμούς και κρατήστε το λυγισμένο για μεγάλο χρονικό διάστημα. Το πετρέλαιο μπορεί να διοχετευθεί με σωλήνες στην κορυφή του κινητήρα και να προκαλέσουν προβλήματα.

### ΚΙΝΗΤΗΡΑΣ

Ανατρέξτε στο ξεχωριστό εγχειρίδιο λειτουργίας του κινητήρα για οδηγίες σχετικά με το σύνολο των υπηρεσιών της. Κρατήστε το λάδι του κινητήρα, όπως περιγράφεται στο ξεχωριστό εγχειρίδιο κινητήρας συσκευάζονται με τη συσκευή. Διαβάστε και ακολουθήστε προσεκτικά τις οδηγίες.

Ξερβίστε το φίλτρο αέρα κάθε 25 ώρες κάτω από κανονικές συνθήκες. Καθαρίστε κάθε λίγες ώρες, αν οι συνθήκες είναι εξαιρετικά δυσμενείς. Η κακή απόδοση του κινητήρα συνήθως σημαίνει ότι το φίλτρο αέρα πρέπει να εξυπηρετούνται. Για την εξυπηρέτηση του φίλτρου αέρα, ανατρέξτε στο ξεχωριστό εγχειρίδιο κινητήρας συσκευάζονται με τη συσκευή. Το κεριά θα πρέπει να καθαρίζονται μία φορά την σεζόν. Αλλάζοντας το κεριά συνιστάται στην αρχή της κάθε κούρεμα σεζόν. Ελέγξτε το εγχειρίδιο του κινητήρα για το σωστό τύπο του κεριού.

Καθαρίστε τον κινητήρα με ένα πανί ή βούρτσα. Φυλάσσεται σε δροσερό σημείο (ευάερο καθιστικό) καθαρή να διασφαλιστεί η σωστή κυκλοφορία του αέρα, η οποία είναι απαραίτητη για τη λειτουργία του κινητήρα και μεγάλη διάρκεια ζωής. Βεβαιωθείτε ότι έχετε αφαιρέσει όλα τα χόρτα. Βρωμιά και εξάτμιση των αποβλήτων από την περιοχή της εξάτμισης.

### ΠΛΑΤΦΟΡΜΑ

Κάτω από την μηχανή θα πρέπει να καθαρίζονται μετά από κάθε χρήση για να αποφεύγεται η συσσώρευση των γρασίδι, φύλλα και ακαθαρσίες από άλλους δικτυακούς τύπους. Εάν καταστεί δυνατή η συσσώρευση των αποβλήτων που θα μπορούσαν να οδηγήσουν στο σχηματισμό σκουριάς και μπορεί να επιδράσει στην ομαλή κοπή και γρασίδι καλάθι συλλογής.

Η πλατφόρμα μπορεί να αφαιρεθεί από την κλίση του θεριστή και ξύσιμο με ένα κατάλληλο εργαλείο (βεβαιωθείτε ότι το κεριά είναι απενεργοποιημένη).

**Αφαίρεση του μαχαίρι ακόνισμα και την αντικατάσταση**

**Straight μαχαίρι**

Τα ακόλουθα βήματα πρέπει να εκτελούνται από επαγγελματίες, το προσωπικό της εταιρείας ή έμπορο.

• Όταν αφαιρείτε μια λεπίδα για το ακόνισμα ή αντικατάσταση. Προστατέψτε τα χέρια σας με

γάντια ή να χρησιμοποιήσετε ένα ζευγάρι του ανθεκτικό ύφασμα για να κρατήσει το μαχαίρι.

• Αφαιρέστε τη βίδα και το ροδέλα που συγκρατούν το τροφοδοτικό μαχαίρι και το στροφαλοφόρο άξονα του κινητήρα.

• Αφαιρέστε το μαχαίρι και τον προσαρμογέα από το στροφαλοφόρο άξονα.

**ΣΗΜΕΙΩΣΗ:** Σε τακτά χρονικά διαστήματα ελέγχουν το τροφοδοτικό λεπίδα για ρωγμές, ειδικά αν χτύπησε ένα ξένο σώμα, εκτός από γρασίδι. Αντικαταστήστε όταν είναι αναγκαίο.

Όταν το ακόνισμα της λεπίδας, ακολουθήστε την αρχική γωνία του δίσκου λείανσης ως ηγέτης. Είναι ζωτικής σημασίας για την ακονισμένη λεπίδα εξίσου σε όλο το μήκος να αποφευχθεί η ασύμμετρη λεπίδα. Ασύμμετρες λεπίδα θα προκαλέσουν δονήσεις σε υψηλές ταχύτητες περιστροφής. Μπορεί να προκαλέσει βλάβη στην μηχανή και μπορεί να προκαλέσει τραυματισμό.

Η λεπίδα μπορεί να ελεγχθεί με την εξισορρόπηση με γύρο κατασβίδι άξονα. Πάρτε μακριά τα βαριά μεταλλικά μέρη, ενώ η ισορροπία. Όταν η δοκιμή συνιστάται να ισορροπήσει το μαχαίρι που θα κουβέρτες από τον προσαρμογέα. Πριν από την επανεγκατάσταση του λεπίδα και προσαρμογέα, λιπαίνετε το στροφαλοφόρο άξονα του κινητήρα και την εσωτερική επιφάνεια του προσαρμογέα λεπίδα με λάδι.

• Μην ξεχάσετε να εγκαταστήσετε το μαχαίρι με τη λεπίδα, που σημειώνονται με Αριθμός είδους που αντιμετωπίζει το έδαφος, όταν η μηχανή είναι σε θέση εργασίας.

• Σύρετε τον προσαρμογέα λεπίδα στο στροφαλοφόρο άξονα του κινητήρα.

• Τοποθετήστε τη λεπίδα στον προσαρμογέα. Βεβαιωθείτε ότι ο δίσκος έχει εγκατασταθεί σωστά και βρίσκεται σε επίπεδες τον προσαρμογέα φλάντζας.

• Βάλτε το ζωτικό στη λεπίδα. Βεβαιωθείτε ότι τα δόντια λεπίδα ευθυγραμμίζονται με τις μικρές τρύπες στις λεπίδες.

• Τοποθετήστε το μπουλόνι εξάγωνο.

• Σφίξτε τη ροπή μπουλόνι εξάγωνο: 45-50 Nm (33-36ft.lb).

• Τρεις βίδες δίσκο: 11,9 Nm (6,6-8ft.lb).

• Διοικητικό Συμβούλιο στερέωσης βίδας: 20-25 Nm (15-18ft.lb).

Σημείωση: Για να εξασφαλιστεί η ασφαλής λειτουργία του κοχλία λεπίδα μηχανή σας θα πρέπει να ελέγχεται περιοδικά για την κατάλληλη σιγνή.

Σημείωση: Αν το μηχάνημα είναι σήμερα σε χρήση και έχετε κάποιες ερωτήσεις, παρακαλώ επικοινωνήστε με τον αντιπρόσωπο που πούλησε το μηχάνημα σας ή professionalist, να πραγματοποιήσει τη συντήρηση ή επισκευή του μηχανήματος. Απαγορεύεται να διαλύσει το μηχάνημα από αναρμόδια πρόσωπα.

## Τμήμα 8: ΛΙΠΑΝΣΗΣ

**ΠΡΟΣΟΧΗ:** Πάντα να σταματήσουν τη μηχανή και αφαιρέστε το καλώδιο του λίπους κερι πριν από τον καθαρισμό ή την εκτέλεση οποιασδήποτε συντήρησης για το θεριστή.

Τροχοί: ένταση σταδιακά τροχό τουλάχιστον μία φορά ανά εποχή με λάδι (ή MOTOP ΟΪΛ). Επίσης, εάν οι τροχοί είναι αφαιρεθεί για οποιοδήποτε λόγο, λιπαίνετε επιφάνεια του άξονα και η εσωτερική επιφάνεια του τροχού με το πετρέλαιο. Δείτε Εικόνα 11. Κινητήρας: ακολούθησε τις οδηγίες σχετικά με τη διαδικασία λίπανσης του κινητήρα.

## Τμήμα 9: ΑΠΟΘΗΚΕΥΣΗ ΜΕΤΑ ΠΕΡΙΟΔΟΣ ΤΗΣ ΚΟΠΗΣ

Καθαρίστε και λιπαίνετε μηχανή καλά, όπως περιγράφεται στις οδηγίες για τη λίπανση. Τα ακόλουθα βήματα θα πρέπει να ληφθούν στο πλαίσιο της προετοιμασίας για την αποθήκευση του θεριστή. Ανατρέξτε στο εγχειρίδιο του κινητήρα για οδηγίες σχετικά με την ορθή μηχανή αποθήκευσης. Καλύψτε τη λάμα μηχανή με ένα λεπτό στρώμα γράσου για την αποφυγή διάβρωσης. Διατηρείτε στεγνό και καθαρό χώρο. Μην αποθηκεύετε διαβρωτικό για τα υλικά. Όπως π.χ. για λίπασμα.

**ΣΗΜΕΙΩΣΗ:** Κατά την αποθήκευση κάθε είδους εξοπλισμού ηλεκτρικής ενέργειας σε ανεπαρκή εξαερισμό ή κομοστέγης μέταλλο πρέπει να προσέξουμε να μην εξοπλισμό σκουριά. Χρησιμοποιήστε το λάδι σιλικόνης. Εξοπλισμός Cover, ειδικά καλώδια και όλα τα κινούμενα μέρη.

## Τμήμα 10: Αντιμετώπιση προβλημάτων

Σημείωση: Για τις επισκευές, εκτός από τις κύριες ρυθμίσεις του obartnete μηχανής, στο πλησιέστερο εξουσιοδοτημένο αντιπρόσωπο για να Ryder.

**SL OPOZORILO**

Ne nagnite stroj v prisotnosti pobočjih več kot 15 stopinj (kar je za približno 2,5 metrov (0,76 m) vsakih 10 metrov (3,05 m)). Če delate hodi za kosilnico, je zelo težko vzdrževati in po možnosti zdrsa stanja, lahko privede do resnih poškodb.

Uporabljajte kosilnico čez pobočje. Nikoli proti pobočju.

Oddelek 2:

**POMEMBNO:** Varno delo

**OPOMBA:** simbol opozarja varnostna priporočila in pri katerih bi lahko ogrozili osebno varnost in / ali lastnino vam in ljudem okoli vas. Preberite in upoštevajte vsa navodila v tem priročniku pred zagonom kosilnico v akciji. Neupoštevanje teh navodil lahko povzroči poškodbe. Ko vidite to znak, bodite pozorni na opozorilo.

**POZOR:** Vaš kosilnico je zasnovan tako, da se upravlja v skladu s pravili za varno delovanje v tem priročniku. Kot pri vsaki vrsti energetske opreme, lahko malomarnosti ali napake, ki jih operater privede do resnih poškodb. Ta kosilnica je sposoben amputirati roke in noge, in zgrabi in metati predmete. Neupoštevanje naslednja varnostna navodila lahko povzroči hude poškodbe ali smrt.

### 1. Skupaj poslovni

- preberite ta priročnik pozorno v celoti, preden poskušate zbrati ta stroj. Preberite, razumeti in upoštevati vsa navodila v ročno in strojno Pred uporabo. Seznanite se s pregledi v celoti in pravilno uporabo tega stroja, preden se lahko izkoristi. Naj ta priročnik na varno mesto za prihodnjo redno in reference ter za naročanje rezervnih delov.

- Vaš rotacijsko kosilnico, je natančen del moči opreme, ki niso igrače. Zato je vadih pozornost v vsakem trenutku. Enota je zasnovana za eno delovno mesto: na pokošeno travo. Ne uporabljati v druge namene.

- Nikoli ne dovolite otrok, mlajših od 14 let za delovanje kosilnice. Otroci 14 let in več, se morajo ukvarjati s kosilnico pod strogim nadzorom staršev. Samo odgovorne osebe, ki so seznanjeni s temi pravili za varno delovanje mora biti dovoljeno uporabljati kosilnico.

- Postopek področje delovanja brez druge. Še posebej majhne otroke in domače živali. Ustavite motor, ko so v bližini vašega kosilnico, da se prepreči stik z nožem ali metati predmete. Področje delovanja mora biti povsem brez tujih primesi. Zanimarjene predmet se lahko po nesreči vrže iz kosilnice v vse smeri in povzroči resne poškodbe uporabnika ali druge osebe, so dovoljena na tem območju.

- natančno preveri področje, na katerem bo uporabljeno opremo. Odstranite vse kamenje, palice, žice, kosti, igrače in druge tujke, ki bi lahko ulov na in se vrgli s kosilnico v katerokoli smer in povzroči resne poškodbe uporabnika ali druge osebe, so dovoljena na tem območju. Načrtujte košnja vzorec, da se prepreči odvajanje materialov za ceste, pločnike, navzočih oseb in podobno.

Da bi preprečili poškodbe pri prodaji predmetov Otroci, navzočih oseb in pomočnice na razdalji 75 metrov (22,86 m) iz kosilnica med obratovanjem.

- Upoštevajte, da je delavec in uporabnik odgovoren za nesreče in nezgode, ki se pojavljajo do drugih ljudi in njihovega premoženja.

- Vedno nosite zaščitna očala ali očala na delovnem mestu ali med izvajanjem obnove ali popravila, da se prepreči tujke, ki jih lahko vrže iz stroja v kateri koli smeri.

- Nosite močne čevlje delo s trdimi podplati in tesnim hlače in majice. Majice in hlače, ki pokrivajo roke in noge proti kače in čevlji so priporočeni. Ne nosite ohlapna oblačila ali nakit. Jih je mogoče ujeti v gibljivih delov. Nikoli ne kosite bos, sandale, spolzka ali majhna teža (npr. platno) čevlje.

- Ne rok ali nog ali v bližini vrtečih se delov.

- Mnoge poškodbe nastanejo kot posledica padca na noge pod kosilnico v jeseni. Ne, da imajo kosilnico, če ročaj, kot padeš.

- Nikoli ne vlecite kosilnice k sebi, medtem ko hodiš. Če se morate vrniti kosilnica za stene ali ovire prvi pogled navzdol in nazaj, nato pa sledite tem korakom:

- korak nazaj od kosilnico, da v celoti razširite six roke.

- Poskrbite, da boste dobro uravnotežena z določenimi pogoji.

- Potegnite kosilnico počasi, ne več kot na pol poti do vas.

- Ponovite te korake, če je potrebno.

- Ne uporabljajte kosilnice pod vplivom alkohola ali drog.

- Hodite ko zažene kosilnico in nikoli teči za njo.

- Bodite posebno pozorni pri menjavi smeri na pobočjih.

- Nadzor rezila skozi usashtestvyava straže. Nikoli ne poskušajte bypass njegovo delovanje. Če



nosite napravo lahko povzroči poškodbo ob stiku z vrtenjem diska. Nadzor ročaj noža bi lahko deluje v obeh smereh in se samodejno vrne v

- off po sprostitvi.

• Nikoli ne uporabljajte kosilnice v mokri travi, kjer je to mogoče. Vedno se prepričajte, da v vašem stabilnost. Nevarnost zdrsa in ki lahko povzroči resne poškodbe. Primite ročaj trdno med hojo. Nikoli ne kosite, če se počutite nestabilno. ESCAPE HANDLE takoj nadzirali nož in rezilo bo stop vrtijo v treh sekundah.

- Delajte samo pri dnevni svetlobi ali pri dobri umetni svetlobi.
- Stop rezilo, ko se premikajo ali na makadamskih cestah.
- Stop rezilom (-i), če kosilnica mora biti nagnjen za transport, ko preklopite na površinah, ki niso trave, nato pa transport kosilnico in iz območja, katero boste kosili.
- Če oprema začne nenavadno vibrirati, morate ustaviti motor takoj in preverite zakaj. Vibracije so na splošno opozorila na težave.
- Ugasnite motor in počakajte, da se rezilo ustavi popolnoma Pred odstranjevanjem trave košarice ali odpiranje gredi. Rezilo je še vedno spin nekaj sekund po tem, ko je motor izključen. Nikoli ne postavljajte nobenih del telesa v rezilo, dokler niste prepričani, da je rezilo ustavilo vrtijo.
- Nikoli ne uporabljajte kosilnice z napako stražar brez trave, plošč in drugih naprav za zaščito varnosti na delovnem mestu.

• Prigušnica in motor postane vroča in lahko povzroči opekline. Ne dotikajte.  
• Uporabljajte samo dodatno opremo, za ta stroj s strani proizvajalca. Preberite, razumeti in upoštevati vsa navodila, ki z odobreno opremo.

- Če naletite na primere, ki niso zajeti v tej odločbi priročnik, nego in dobro. Prosite za pomoč.

## 2. DELO poševno

Za vašo varnost, uporabiti napravo za merjenje naklona Pred uporabo aparata na pobočjih ali hribovitem območju. Če je naklon večji od 15 stopinj, kot je prikazano na pobočju profil, ne deluje ta naprava za to območje, ali lahko povzroči resne poškodbe.

### ■ Kaj storiti:

- Kosite čez pobočje, nikoli gor in dol. Bodite posebno pozorni pri menjavi smeri nagiba.
- Bodite pozorni na luknje, kolesnic, skrite predmete, ali udarci. Visoke trave lahko skrijete ovir.
- Vedno se prepričajte o svoji stabilnosti. Sleep in padec lahko povzroči resne poškodbe. Če menite, da ste izgubili ravnotežje, spustite nadzor ročaj noža rezila takoj in se bo ustavila v manj kot 3 sekunde.

### ■ Storitve naslednje:

- Ne kosite preveč strma pobočja.
- Ne nagibajte kosilnico ob zagonu motorja ali motornega spremeniti, razen če se kosilnica nagnjena na prvi. Če je to nujno potrebno, da se nagiba, tilt le del, ki je oddaljen od operaterja.
- Ne začeti, ko stojš pred razrešnico žleba.
- Ne kosite v bližini pobočja, jarkov ali nasipov. Operater lahko izgubi ravnotežje.
- Ne kosite pobočja večji od 15 stopinj, kot je prikazano na pobočju profila.
- Ne mokre lase od trave. Wet pogoji lahko povzroči zdrs.

## 3. OTROCI

Lahko se zgodi tragični nesreči, če je operater nakazala prisotnost otrok. Otroci so pogosto privlačni kosilnice in košnja dejavnost. Nikoli ne domneva, da bodo otroci še naprej, kjer ste jih videli zadnjič.

- Zaščitite otroke s področja trate in pod budnim skrbi za odgovorne odrasle osebe, ki ni upravljavavec.
- Bodite pozorni in obdržati kosilnice off, če je otrok začel rezanje območje.
- Pred in med vožnjo nazaj, pogledj zadaj in dol za majhne otroke ali druge predmete.
- Nikoli ne dovolite otrok, mlajših od 14 let za delovanje kosilnice. Otroci 14 let in več je treba brati in razumeti navodila za uporabo in varnostna pravila v tem priročniku.
- Bodite zelo previdni, ko se približuje slepi, gledalcev, grmovnice, drevesa ali druge predmete, ki bi lahko prikrla vizijo otrok in povzroči nevarnost.

## 4. Service

**OPOZORILO:** Bencin je močno vnetljiv

- Bodite zelo previdni pri ravnanju bencina in drugih goriv. So zelo lahko vnetljivi in eksplozivni.
- Uporabljajte samo odobreno sodišče bencina.
- Nikoli ne odstranite pokrovček za dodajanje goriva, medtem ko motor teče. Pustite, da se motor

ohladi vsaj dve minuti pred oskrbo z gorivom.

• Zamenjajte bencin pokrov varno in obrišite z razlitega bencina pred zagonom motorja, saj lahko povzroči požar ali eksplozijo.

- Ugasniti vse cigaret, cigar, cevi in drugih virov vžiga.
- gorivo samo na prostem. Ne kadite med nalivanjem.
- Nikoli ne shranjujte stroj ali posode, v prostorih, kjer odprtega plamena ali iskre kot prostor boiler, grelec ali peč.

• Nikoli motor deluje znotraj zaprtega območja.

• Pustite, da se motor ohladi, preden shranjevanje stroj za shranjevanje. Da bi zmanjšali nevarnost požara, da motor in dušilec prostor za skladiščenje bencina, brez trave, listov ali odvečne maščobe.

• Pred čiščenjem, popravilo ali inšpekcijskega pregleda, se prepričajte, rezilo in vse gibljive dele so se ustavili. Izključite svečo in jo vodijo stran od svečo za preprečitev nenamernega zagon.

• Preverite rezilo in motor montažni vijaki ustrezno priviti, da je. Prav tako si za škodo, nož (npr. upogibanje, razpok ali obrabe). Nadomestitev nož z enim, ki izpolnjuje prvotne specifikacije opreme, navedene v tem priročniku.

• Poskrbite, da matice, sorniki in vijaki tesno biti prepričani, da je oprema v dobrem stanju.

• Nikoli ne spremeni varnostne naprave. Redno preverjajte, za njihovo pravilno delovanje.

• V primeru, tujek, ustavite motor, odklopite kabel iz svečo in skrbno preveriti kosilnice za škodo.

Popravilo škode pred začetkom dela s kosilnico.

• Nikoli ne poskušajte popraviti ali prilagoditev kolesa višino rezanja, medtem ko motor teče.

• Dodajte gorivo pred zagonom motorja. Nikoli ne odstranite pokrov posode za gorivo za dodajanje goriva, medtem ko motor deluje ali ko je motor vroč.

Če je razlila bencin, ne poskušajte zagnati motorja in potegnite stroj iz območja razlitja da bi se izognili ustvarjanju katerega koli vira vžiga do bencinskih hlapov izgniti.

• Pred uporabo vedno pozorno oglejte in se prepričajte lopatice in držala niso obrabljeni ali poškodovani. Zamenjajte obrabljene ali poškodovane rezila in vijaki z meti za ohranjanje ravnotežja.

Sestavni deli košarice trave so predmet obrabe, poškodb in okvar, ki lahko izpostavi gibljivih delov ali omogočajo odlaganje predmetov. Varnostne zaščitne, pogosto preveriti sestavine in jih nadomestiti z novimi, ko je to potrebno.

Noži so ostri in lahko sami cut. Wrap rezilom (-i) ali nosite rokavice in bodite previdni, ko jih servisiranje.

Ne spreminjajte nastavitev motorja in ne preveč. Prekomerno hitrosti motorja je lahko nevarno.

Ne prilagoditi plin z vključenim motorjem.

**POZOR:** Ne uporabljajte motorja v zaprtem prostoru, kjer se lahko zbirajo nevarni hlapi ogljikovega monoksida.

**OPOMBA:** Release nadzor ročaj pred zagonom motorja. Ustavite motor kadar koli zapustite kosilnico pred gorivom. Ugasnite motor, če kosilnica začne nenavadno vibrirati (takoj preveriti). Zmanjšajte ustvarjanje plina v motor, zaviranje in, če je motor opremljen z ventilom, nato konec njegovega gibanja.

**OPOMBA:** Zaženite motor in vklopite kolo skrbno in v skladu z navodili z nogami stran od blade (s).

**OPOMBA:** Če je treba izsušiti posodo, je to treba storiti na prostem.

**POZOR:** Nikoli ne dvigujte ali prenašajte kosilnico medtem ko motor teče.

**OPOZORILO:** Sami ste odgovorni za: Limit vašo uporabo tega stroja le osebam, ki berejo, razumejo in sledite opozoril in navodil v tem priročniku in stroja.

**OPOZORILO:**

B.1 Preberite priročnik za uporabo samo

C.2 Hraniti ločeno od mimoidočih.

C.3 posvečajo več pozornosti roke in noge od operaterja, da se prepreči poškodbe.

C.4 izpušnih plinov motorja, so škodljivi za vaše zdravje.

Ne uporabljajte v hiši.

C.5 olje je vnetljiv, da od piha gor, ni nagnjena.

C.6 Pazite toplote.

C.7 Za popravila, prosim potegnite kabel svečke v skladu z operativnimi smernicami.

**Oddelek 3: Smernice za RAZPAKIRANJE**

Odstranitev izdelka iz škatle.

(Glej sliko 3)

Cut trakova na škatli in lupino pokrovček vrhu škatle skupaj, da odprete paket. Get brez delov, če so vključeni (npr. različna uporabniška itd) Odstranite embalažo.

Odstranite izdelek iz kartona. Pozorno preverite velja za druge dele brezplačno, priročniki, itd  
**IZKLJUČITEV CABLE ZA SVEČE**

Preden namestiti kosilnico, odklopite kabel iz svečo na svečo in jo priključite proti motorja z žogo gume zemljo ali kovinsko sponko za vpenjanje prisaeditelnata motorja. Glej sliko-4

**ODDELEK 4: navodila za sestavljanje**

Točke potrebne za izdelavo

- kleščami (ni obvezna, vendar pa je lahko koristno).
- motorno olje.
- svež bencin.

**POMEMBNO:** Ta naprava je na voljo brez motornega olja ali bencina. Pred uporabo kosilnice usvedomite je, kako se storitev motor z bencinom in nafto s pomočjo posebej motor navodil.

Opomba: Razmislite, ali delate z desno ali levo roko, da se prilagodijo

delovni položaj kosilnice.

Vgrajen VAŠ Kosilnice

Sledite korakom od 1 do 3, namestiti kosilnice.

Kosilnice z integrirano zbirko trave

1. korak: Odstranite kosilnico koš trave.

2. korak: Razširite top ročaj. Obrnite vijak za zagotovitev ključnih zgornji in spodnji ročaj skupaj.

Korak 3: Dvignite vrata prtljažnika in ključavnice koš trave na os, tako da so košare in kosilnico, da se pridružijo.

**Oddelek 5: Upravljanje**

Ročni starter

Ročaj recoil starter je pritrjen na zgornji del ročaja. Glej Slika 5: Stand za kosilnico v položaj za zagon enote.

Vzvod za plin

Modul stopalke za plin kabel je pritrjen na zgornji del ročaja. Glej Slika 5. Uporablja se prilagoditi hitrost naprave. Če je plin ročico potisnil naprej hitrost, ki poveča.

**LEVER SET** višina reza

Vzvod za nastavitev višine košnje se uporablja za nastavitev oddaljenosti od noža do trave neokosenata.

**OPOMBA:** Vaš kosilnica prihaja z določeno višino rezanja v najnižjem položaju. Nastavitev višine košnje, kot sledi.

Vzvod za nastavitev višine košnje se nahaja nad kolesom.

Za nastavitev višine rezanja vzvod ven in stran od kosilnice in jo nato premaknete naprej ali nazaj, da izberete novo stopnjo rezanja.

Glej Slika 6.

**OPOMBA:** Za grobo ali neravnih terenih, premaknite ročico za nastavitev višine višji položaj. To bo pomagalo ne poškodujete naprave.

**ODDELEK 6: DELO S kosilnice**

**POZOR:** Keep roke in noge stran od žleb področju krova. Imejte oči. Vedno nosite zaščitna očala in druga zaščita za oči.

Opomba: Za najboljše rezultate, dvigniti raven rezanje položaja in zmanjšanje dokler ne ugotovite, katere stopnja je najboljše za vaše trate. Poglej Ročica za nastavitev višine košnje v kontrolni točki.

Polnjenje s bencin in nafto

Postrezite z bencinom in motornega olja, kot je določeno v posebnem motorju ročno. Pozorno preberite navodila.

**POZOR:** Nikoli ne napolnite notranje posode za gorivo, ko motor deluje ali pa je motor hladi vsaj dve minuti po končanem delu.

Vsakič, ko začnete Kosilnice

Za vse proizvode:

Plug svečo na svečo. Poskrbite, da bo metal pokrov na koncu kabla plug je pritrjena na kovinsko

konico sveče.

Zagon motorja in dajanje nož

Premakni položaj motor plina hitro (zajec).

Zaženite motor, kot je opisano v ločenem priročniku motorja.

Stojalo za enoto, stisnite ročaj za nadzor rezilo in ga hranite blizu zgornje ročaj

**OPOMBA:** Če se pojavijo težave, glejte razdelek o problemih tega priročnika.

Če želite ustaviti motor in rezila

Release ročaj za nadzor rezilo, ustavite motor in rezilo.

**DELO Z na lastni pogon, Kosilnice**

Če kosilnico, je na lastni pogon, vas prosimo, več pozornosti nameniti točke, ki sledijo. Pred začetkom preverite, če obstaja kakršen koli prepletanost prenos pas ali ne.

Prosimo, čisto kosilnico, še posebej, pasovi in kolesa.

Če pustite kosilnico nedotaknjeno za dolgo časa, preverite mazanje v menjalniku.

**DELO**

1. Preden začnete, vas prosimo, teči regulator na vrhuncu najnižjo raven.

2. Preden začnete, vas prosimo, vstavite vzvod modul za plin v srednji položaj.

3. Stisnite rezilo ročico (glej sliko 7) na zgornji ročaj in zaženite motor.

4. Stisnite ročico na priključek (glej sliko 7) na zgornji ročaj in zaženite motor.

5. Če morate spremeniti smer gibanja, prosim spustite ročico sklopke za nadzor (glej sliko 7), nato na vrsti.

6. Ko košaro za zbiranje trave za zapolnitev, vas prosimo, sprostitev sklopke in nato spustite rezilo ročico (glej sliko 7).

**POZOR:** blade še spin nekaj sekund po tem, ko je motor izključen.

Uporaba vaših Kosilnice

Poskrbite, da bo travnik je jasno kamnov, palice, žice in druge predmete, ki bi lahko škodovala kosilnico ali motorja.

Takšne objekte je mogoče pomotoma vrgli iz kosilnice v vse smeri in povzroči resne poškodbe operaterja in drugi.

Za najboljše rezultate, lasje ne sme biti mokra trava, ker se skuša držati spodnji kosilnica, preprečuje pravilno izvedbo košnje dejavnosti in lahko povzroči zdrs in padec. New trave, gosto travo ali mokri travi lahko zahteva tesnejše rezanje.

Za zdravo trato kosite trave nikoli več kot tretjino celotne dolžine.

Trava je treba zmanjšati v jeseni, medtem ko je rast.

Ta kosilnica je namenjena za delovanje v polnem plinu, vam lahko zagotovimo najboljšo travnik in da bo delo učinkovito.

**OPOMBA:** Če menite, da hit na tujek, ustavite motor. Odstranite kabel svečke, skrbno preverite, kosilnica za škodo in jih odpraviti, če sploh, pred ponovnim začetkom delovanja kosilnice. Daljša vibracija kosilnice med delovanjem, je pokazatelj škode. Naprava je treba nemudoma preveriti in popraviti.

**PACKING izrezke:**

Kosilnica se lahko zberete pokošena trava. Sledite tem korakom, da pripravi svoj kosilnice za zbiranje trave v košaro.

1. korak. Dvignite loputo.

2. korak. Povlecite polje na adapter.

Posnetkov košarico TRAVE

Držite košaro za zbiranje trave za nazaj ročaj in spodnji ročaj. Se dvigne. Cover bo potegnite vrv iz škatle. Odstranite adapter iz škatle kosilnice. Medtem ko držite spodnji ročaj, dvignite zadnji koš trave, kot je prikazano na sliki 9. okno odprto in pokošena trava bo padel iz košare. Glej sliko 8 v zameno za košare za travo, se prepričajte vrhu škatle je ojačana z žico med ročaje.

## ODDELEK 7: Podpora

Opozorilo: ne pozabite, da prekinete in ozemljene kable sveč pred popravi in vzdrževanja.

Zamenjajte obrabljene ali poškodovane dele za varnost. **OPOMBA:** roll na napravi, prazno posodo za gorivo in obdržati svečo stran od motorja. Nikoli tip kosilnica več kot 90 stopinj in jo ohraniti ukrivljen za dolgo časa. Olje je mogoče odvajati v vrhu motorja in povzroči težave.

**MOTOR**

Glejte ločene priročnika motor za navodila o vseh svojih storitev. Naj motornega olja, kot je

opisano v ločenem priložniku motor opremljen z napravo. Preberite in upoštevajte navodila.

Ponudite zračni filter vsakih 25 ur, v normalnih pogojih. Clean vsakih nekaj ur, če so pogoji zelo ostre. Slabo delovanje motorja ponavadi pomeni, da je treba vročiti filter zraka. Da bi se službe zračnega filtra, se nanašajo na posebno ročno motor opremljen z napravo. Sveča je treba očistiti enkrat na sezono. Spreminjanje sveča je priporočljivo na začetku vsake sezone košnje. Preverite motor priložnik za pravilno vrsto sveče.

Motor očistite s krpo ali krtačo. Shranjujte na hladnem mestu (zračen dnevni prostor), čisto, da se zagotovi ustrezno kroženje zraka, ki je nujna za delovanje motorja in dolgo življenjsko dobo.

Poskrbite, da boste odstranili vse trave. Dirt in izpušni odpadki iz izpušne območja.

#### PLATFORM

Dno kosilnice je treba očistiti po vsaki uporabi, da preprečujejo nabiranje trave, listja in umazanije iz drugih mest. Če dovolite lahko kopičenje odpadkov, ki bi lahko privedla do nastanka rje in ovirajo normalno košnjo in košaro za zbiranje trave.

Platforma se lahko odstrani z nagibanjem kosilnice in strganje s primernim orodjem (poskrbite, da sveča je izklopljen).

Odstranjevanje nož ostrenje in zamenjavo

Straight nož

V naslednjih korakih se mora opraviti strokovnjaki, osebje podjetja ali trgovca.

• Pri odstranjevanju rezila, za ostrenje ali zamenjavo. Zaščitite roke z rokavicami ali uporabo partrmast krpo, da imajo nož.

• Odstranite vijak in podložko, ki imajo adapter nože in motor ročične gredi.

• Odstranite rezilo in adapter iz ročične gredi.

OPOMBA: Občasno pregledite rezilo adapter za razpoke, še posebej, če ste zadeli tujek, ki niso trave. Zamenjajte jo po potrebi.

Ko ostrenje rezila, sledijo prvotni kota brušenje disk kot vodja. Bistveno je, da rezilo oster enakomerno po celotni dolžini, da se prepreči neuravnoteženo rezilo. Neuravnotežena rezilo bo povzročilo vibracije pri visoki hitrosti vrtenja. To lahko povzroči škodo na kosilnico in lahko povzroči poškodbe.

Rezilo je mogoče preveriti z uravnoteženjem z okroglim izvijačem gredi. Pojdite proč težkih kovinskih delov, medtem ko je ravnotežje. Ko je test priporočljivo ravnotežje nož, da bi odeje iz adapter. Pred vnovična rezilo in adapter, namažite motor ročične gredi in notranje površine rezila adapter z oljem.

• Ne pozabite namestiti nož z rezilom, označena s številko dela s katerimi se sooča tlemi, ko je kosilnica v delovnem položaju.

• Slide rezilo adapter za motor ročične gredi.

• Namestite rezilo na adapter. Poskrbite, da rezilo je pravilno nameščena in leži ravno na prirobnico adapterja.

• Postavite pak na rezilo. Poskrbite, da rezilo zobje so usklajeni s majhne luknje v rezila.

• Vstavite vijak šesterokotnik.

• Privijte vijak navor šesterokotnik: 45-50 Nm (33-36ft.lb).

• Tri pogon vijaki: 11,9 Nm (6,6-8ft.lb).

• Board montažo bolt: 20-25 Nm (15-18ft.lb).

Opomba: Da bi zagotovili varno delovanje vašega bolt kosilnice Rezilo je treba redno preverjati na pravi trenutek.

Opomba: Če stroj je trenutno v uporabi, in imate vprašanja, se obrnite na prodajalca, boste stroj ali profesionalist, za izvedbo vzdrževanja ali popravila stroja. Prepovedano je razstaviti stroj iz nesposobne osebe.

#### Oddelek 8: mazanje

**OPOZORILO:** Vedno ustavite motor in odstranite kabel iz masti svečo pred čiščenjem ali izvajanju vzdrževalnih del na kosilnici.

**Kolesa:** napetost postopoma kolo najmanj enkrat na sezono z oljem (ali motorno olje). Tudi, če so kolesa odstranjene iz kakršnega koli razloga, namažite površini osi in notranje površine kolesa z oljem. Glej sliko 11. **Motor:** sledijo navodilom na motorju mazanje proces.

#### Oddelek 9: skladišča po sezoni REZANJE



## DECLARATION OF CONFORMITY

### Gasoline Lawn Mower RD-GLM05

- (BG) Декларираме на собствена отговорност, че този продукт е в съответствие със следните стандарти и разпоредби:
- (GB) We declare under our sole responsibility that this product is in conformity and accordance with the following standards and regulations:
- (D) Der Hersteller erklärt eigenverantwortlich, dass dieses Produkt den folgenden Standards und Vorschriften entspricht:
- (NL) Wij verklaren onder onze volledige verantwoordelijkheid dat dit product voldoet aan, en in overeenstemming is met, de volgende standaarden en reguleringen:
- (F) Nous déclarons sous notre seule responsabilité que ce produit est conforme aux standards et directives suivants:
- (E) Declaramos bajo nuestra exclusiva responsabilidad que este producto cumple con las siguientes normas y estándares de funcionamiento:
- (P) Declaramos por nossa total responsabilidade que este produto está em conformidade e cumpre as normas e regulamentações que se seguem:
- (I) Dichiariamo, sotto la nostra responsabilità, che questo prodotto è conforme alle normative e ai regolamenti seguenti:
- (S) Vi garanterar på eget ansvar att denna produkt uppfyller och följer följande standarder och bestämmelser:
- (FIN) Vakuutamme yksinomaan omalla vastuullamme, että tämä tuote täyttää seuraavat standardit ja säädökset:
- (N) Vi erklærer under vårt eget ansvar at dette produktet er i samsvar med følgende standarder og regler:
- (DK) Vi erklærer under eget ansvar, at dette produkt er i overensstemmelse med følgende standarder og bestemmelser:
- (H) Felelőségünk teljes tudatában kijelentjük, hogy ez a termék teljes mértékben megfelel az alábbi szabványoknak és eloirásoknak:
- (CZ) Na naši vlastní zodpovednosť prohlašujeme, že je tento výrobek v souladu s následujícími standardy a normami:
- (SK) Vyhlasujeme na našu výhradnú zodpovednosť, že tento výrobok je v zhode s súlade s nasledujúcimi normami a predpismi:
- (SLO) S polno odgovornostjo izjavljamo, da je ta izdelek v skladu in da odgovarja naslednjim standardom ter predpisom:
- (PL) Deklarujemy na własną odpowiedzialność, że ten produkt spełnia wymogi zawarte w następujących normach i przepisach:
- (LT) Prisiimdami visa atsakomybe deklaruojame, kad šis gaminy atitinka žemiau paminetus standartus arba nuostatus:
- (LV) Apgalvojam ar visu atbildību, ka šis produkts ir saskaņā ar atbilst sekojošiem standartiem un nolikumiem:
- (EST) Deklareerime meie ainuvastutuse, et see toode on vastavuses ja kooskõlas järgmiste standardite ja määrustega:
- (RO) Declaram prin aceasta cu răspunderea deplină că produsul acesta este în conformitate cu următoarele standarde sau directive:
- (HR) Izjavljujemo pod vlastitom odgovornošću da je strojem ukladan sa slijedesim standardima ili standardiziranim dokumentima i u skladu sa odredbama:
- (RUS) Под свою ответственность заявляем, что данное изделие соответствует следующим стандартам и нормам:
- (UA) На свою власну відповідальність заявляємо, що дане обладнання відповідає наступним стандартам і нормативам:
- (GR) Δηλώνουμε υπεύθυνα ότι το προϊόν αυτό συμφώνει και τηρεί τους παρακάτω κανονισμούς και πρότυπα:
- (MK) Ние под наша лична одговорност дека овој производ е во согласност со следните стандарди и регулативи:

EN ISO 5395-1:2013; EN ISO 14982:2009

2006/42/EC, 2004/108/EC, 2000/14/EC

L<sub>WA</sub>: 96 dB(A)

Place & Date of Issue:  
Sofia, Bulgaria  
November 07, 2016



Brand Manager:

Krasimir Petkov



## EC Declaration of conformity

Euromaster Import Export Ltd.

Address: Sofia 1231, Bulgaria, 246 Lomsko shausse Blvd.

Product: Gasoline Lawn mower.

Brand: RAIDER.

Type Designation: RD-GLM05.

The above listed product is in conformity with the following EC Directives:

Directive 2006/42/EC of the European Parliament and of the Council of 17 may 2006 on machinery;

Directive 2004/108/EC of the European Parliament and of the Council of 15 December 2004 on the approximation of the laws of the Member States relating to electromagnetic compatibility;

Directive 2000/14/EC of the European Parliament and of the Council of 8 May 2000 on the approximation of the laws of the Member States relating to the noise emission in the environment by equipment for use outdoors.

Guaranteed sound power level: 96 dB(A).

Notified body:

TÜV SÜD Industrie Service GmbH

Westendstraße 199 80686 MÜNCHEN Germany



And fulfils the essential requirements of the following standards:

EN ISO 5395-1:2013

EN ISO 14982:2009

Place&Date of Issue:

Sofia, Bulgaria

November 07, 2016

Brand Manager:

Krasimir Petkov



## ЕО ДЕКЛАРАЦИЯ ЗА СЪОТВЕТСТВИЕ

Евромастер Импорт Експорт ООД  
Адрес: София 1231, България, "Ломско шосе" 246.

Продукт: Косачка бензинова  
Запазена марка: RAIDER  
Модел: RD-GLM05

е проектиран и произведен в съответствие със следните директиви:

2006/42/ЕО на Европейския парламент и на Съвета от 17 май 2006 година относно машините;

2014/30/ЕС на европейския парламент и на съвета от 26 февруари 2014 година за хармонизиране на законодателствата на държавите членки относно електромагнитната съвместимост.

2000/14/ЕО на Европейския парламент и на Съвета от 8 май 2000г. за сближаване на законодателствата на държавите-членки във връзка с шумовите емисии на съоръжения, предназначени за употреба извън сградите.

Шумови емисии съгласно EN ISO 22868.

Измерено ниво на звукова мощност: 93 dB(A)  
Гарантирано ниво на звукова мощност  $L_{WA}$ : 96 dB(A)  
Нотифициран орган:  
TÜV SÜD Industrie Service GmbH  
Westendstraße 199 80686 MÜNCHEN Germany

и отговаря на съществените изисквания на следните стандарти:

EN ISO 5395-1:2013  
EN ISO 14982:2009

„ЕВРОМАСТЕР  
ИМПОРТ - ЕКСПОРТ“  
ООД

Място и дата на издаване:  
София, България.  
07 ноември 2016

Бранд мениджър:  
Красимир Петков





## DECLARAȚIE DE CONFORMITATE

Euromaster Import Export Ltd.

Adresa: Sofia 1231, Bulgaria, 246 Lomsko shausse Blvd.

Produs: mașina de tuns iarba cu motor pe benzina

Trademark: RAIDER

Model: RD-GLM05

este proiectat și fabricat în conformitate cu următoarele directive Directivelor:

Directiva 2006/42/CE a Parlamentului European și a Consiliului din 17 mai 2006 privind echipamentele tehnice;

2014/30/EU of the european parliament and of the council of 26 February 2014 on the harmonisation of the laws of the Member States relating to electromagnetic compatibility

Directiva 2000/14/CE a Parlamentului European și a Consiliului din 8 mai 2000 privind apropierea legislațiilor statelor membre referitoare la zgomotul emis de echipamentele utilizate în exterior.

Zgomotul emis în conformitate cu EN ISO 22868.

Măsurat nivelul puterii sonore: 93 dB (A)

Nivelul puterii sonore garantat este mai mic de  $L_{WA}$ : 96 dB (A)

Notified body:

TÜV SÜD Industrie Service GmbH

Westendstraße 199 80686 MÜNCHEN Germany

este în conformitate cu următoarele standarde:

EN ISO 5395-1:2013

EN ISO 14982:2009



Locul și Data apariției:

Sofia, Bulgaria

November 07, 2016

Brand Manager:

Krasimir Petkov



## IZJAVA O USTREZNOSTI

**Euromaster Import Export Ltd.**

**Naslov: Sofia 1231, Bolgarija, 246 Lomsko shausse Blvd.**

**Izjavlja, da izdelek: Bencinska kosilnica**

**Blagovna znamka: "RAIDER"**

**Poimenovanje tipa: RD-GLM05**

**Skonstruiran in izdelan v skladu z naslednjimi direktivami:**

**2006/42/ES Evropskega parlamenta in Sveta z dne 17-th maja 2006 o strojih**

**2014/30/ES Evropskega parlamenta in Sveta z dne 26. februarja 2014 o uskladitvi zakonodaje držav članic v zvezi z elektromagnetno združljivostjo.**

**2000/14/ES Evropskega parlamenta in Sveta z dne 8. maja 2000 o približevanju zakonodaje držav članic v zvezi z emisijo hrupa v okolje, ki ga povzroča oprema za uporabo na prostem.**

**Emisije hrupa v skladu z EN ISO 22868 standart.**

**Izmerjeno raven zvočne moči: 93 dB (A)**

**Zajamčena raven zvočne moči: 96 dB (A)**

**Priglašeni organ:**

**TÜV SÜD Industrie Service GmbH**

**Westendstraße 199 80686 MÜNCHEN Germany**

**Izdelek izpolnjuje potrebne zahteve naslednjih standardov:**

**EN ISO 5395-1:2013**

**EN ISO 14982:2009**



**Kraj in datum izdaje:**

**Sofija, Bolgarija**

**November 07, 2016**

**Produktni vodja:**

**Krasimir Petkov**

## ГАРАНЦИОННА КАРТА

МОДЕЛ.....

СЕРИЕН № .....

СРОК .....

*(за подробности виж гаранционните условия)*

№, дата на фактура / касов бон.....

### ДАНИИ ЗА КУПУВАЧА

ИМЕ/ФИРМА .....

*(попълва се от служителя)*

АДРЕС.....

*(попълва се от служителя)*

ПОДПИС НА КУПУВАЧА.....

*(запознат съм с гаранционните условия и правилата за експлоатация, изделието е в техническа изправност и окомплектовка)*

### ДАНИИ ЗА ПРОДАВАЧА

ИМЕ/ФИРМА .....

*(попълва се от служителя)*

АДРЕС .....

*(попълва се от служителя)*

ДАТА/ПЕЧАТ .....

### СЕРВИЗЕН ПРОТОКОЛ

Приемен протокол	Дата на приемане	Описание на дефекта	Дата на предаване	Подпис

Машините и аксесоарите „RAIDER“ са конструирани и произведени съгласно действащите в Република България нормативни документи и стандарти за съответствие с всички изисквания за безопасност.

## СЪДЪРЖАНИЕ И ОБХВАТ НА ТЪРГОВСКАТА ГАРАНЦИЯ.

Търговската гаранция, която „Евромастер Импорт-Експорт“ ООД дава за територията на Република България е както следва:

- 36 месеца за всички електроинструменти от сериите: **Raider Industrial, Raider Pro;**
- 36 месеца за физически лица за електроинструменти от сериите: **Raider Power Tools, Raider Garden Tools;**
- 12 месеца за юридически лица за електроинструменти от сериите: **Raider Power Tools, Raider Garden Tools;**
- 24 месеца за физически лица за инструменти от серията **Raider Pneumatic;**
- 12 месеца за юридически лица за инструменти от серията **Raider Pneumatic;**
- 24 месеца за физически лица за всички бензинови машини от сериите: **Raider Power Tools и Raider Garden tools**
- 12 месеца за юридически лица за всички бензинови машини от сериите: **Raider Power Tools и Raider Garden tools**
- 24 месеца за физически лица за всички крикове от серията **Raider Power Tools;**
- 12 месеца за юридически лица за всички крикове от серията **Raider Power Tools**

Търговската гаранция е валидна при предоставяне на гаранционна карта попълнена правилно в момента на закупуване на машината и фискален касов бон или фактура. Гаранционната карта трябва да съдържа модел, сериен номер, име подпис и печат на търговеца продал машината, подпис от страна на клиента, че е запознат с гаранционните условия и датата на покупката. Непопълнени или подправени гаранционни карти са невалидни. Машините трябва да се използват само по предназначение и в съответствие с инструкцията за употреба. За да се гарантира безопасната работа е необходимо клиента да се запознае добре с инструкциите за употреба на машината, правилата за безопасност при работа с нея и конкретното и предназначение.

Машината изисква периодично почистване и подходяща поддръжка.

Гаранцията не покрива:

- износване на цветното покритие на машината;
- части и консумативи, които подлежат на износване, причинено от ползването като например: грес и масло, четки, водачи, опорни ролки, тампони, гумени маншони, задвижващи ремъци, спирачки, гъвкав вал с жило, лагери, семеринги, бутало с ударник на такеи и др.;
- допълнителни аксесоари и консумативи като: ръкохватки, струйник, кутии, свредла, дискове за рязане, секачи ножове, вериги, шкурки, ограничители, полир-шайби, патронници (захвати и държачи на режещият инструмент), макарата за корда и самата корда за косачки и др.;
- ръчен стартерен механизъм и запалителна свещ;
- настройка на режима на работа;
- стопяеми електрически предпазители и крушки;
- механични повреди на корпуса и всички външни елементи на изделието, включително декоративни;
- предпазители за очи, предпазители за режещи инструменти, гумирани плочи, закопчалки, линеали и др.;
- захранващ кабел и щепсел;
- цялостните повреди на инструментите, причинени от природни бедствия, като пожари, наводнения, земетресения и др.; Отпадане на гаранцията.

Фирма „Евромастер И/Е“ ООД не е отговорна за повреди причинени от трети лица, като „Електроснабдителни дружества“, повреди от външен характер, като токови удари, нестандартни захранващи напрежения и има правото да откаже гаранционното обслужване при:

- несъответстващ (или непопълнен) сериен номер на изделието с този попълнен на гаранционната карта;
- заличен или липсващ индентификационен етикет на машината;
- повреди възникнали при транспорт, неправилно съхранение и монтаж на машината;
- направен опит за неоторизирана сервизна намеса в неупълномощена сервизна база;
- повреди, които са причинени в следствие на неправилна употреба (неспазване инструкцията за експлоатация) на машината от страна на клиента или трети лица;
- повреди причинени в резултат на използването на машината в друга среда освен препоръчаната от производителя (влажност, температура, вентилация, напрежение, запрашеност и др.);
- повреди, причинени от попадане на външни тела в машината;
- повреди, причинени в следствие на небрежно боравене с машината;
- повреди причинени от работа без въздушен филтър или силно замърсен такъв;
- при неправилно съотношение на бензин/двухтактово масло, водещо до блокиране на двигателя
- повреда в следствие неправилно поставен или незаточен режещ инструмент;
- повреда на редукторната кутия (предавката), причинена от недостатъчно добро смазване (с грес) на същата или механичен удар по задвижващата ос.
- повреда на ротор или статор, изразяваща се в слепване между тях, следствие на стопяване на изолациите, причинено от продължително претоварване;

- повреда на ротор или статор причинена от претоварване или нарушена вентилация, изразяваща се в промяна на цвета на колектора или намотките;
- натрупан нагар или запушен ауспук – резултат от предозиране на количеството масло в двутактовата смес.
- липса на масло за режещата верига или незаточена (изхабена) верига;
- запушена горивна система;
- липсват защитни дискове, опорни плотове или други компоненти които са част от конструкцията на инструмента и са предназначени за осигуряването на безопасната му и правилна експлоатация;
- захранващият кабел на инструмента е удължаван или подменян от клиента;
- повредата е причинена от претоварване или липса на вентилация, недостатъчно или неправилно смазване на движещите се компоненти на изделието;
- износване или блокирани лагери поради претоварване, продължителна работа или прах;
- разбит лагерно гнездо от блокиран лагер или разбита втулка;
- разбито шпонково и правилна експлоатация;
- повреда в ел.ключ или електронно управление причинена от прах или счупване;
- повредена редукторна кутия (глава) причинено от застопоряващия механизъм;
- поява на необичайна хлабина между бутало и цилиндър в резултат на претоварване, продължителна работа или прах;
- затягане между бутало и цилиндър в резултат на претоварване, продължителна работа или прах;
- повредено центробежно колело и спирачка (променен цвят) – дължи се на работа с блокирана спирачка;
- спуквания по корпуса, причинени от неправилен монтаж на свързващи тръби, фитинги и подобни;
- липса на компоненти които са част от конструкцията на инструмента и са предназначени за осигуряването на безопасната му и правилна експлоатация;
- на всички водни помпи (без потопяемите) и хидрофорите трябва да бъде монтиран възвратен клапан на входящия отвор. При хидрофорите периодично се проверява налягането на металния контейнер(налягането трябва да бъде в границите 1.5 – 2 bar).
- **ВНИМАНИЕ!** Хидрофорите Raider с механичен пресостат не изключват автоматично при липса на вода!
- повреда причинена от работа „на сухо“ без вода, която се изразява в деформация на уплътненията и компонентите на помпената част.
- повреди причинени от замръзване и прекомерно прегряване;

Срокът за отремонтиране на приети в сервиза машини е в рамките на един месец.

Сервизите не носят отговорност за машини, не потърсени от собствениците им един месец след законния срок за ремонт!

Търговската гаранция за батерии и зарядни устройства, която “Евромастер Импорт-Експорт” ООД дава за територията на Република България, е както следва:

- **18 месеца за батерията и зарядното устройство от сериите: Raider Industrial, Raider Pro;**
- **12 месеца за батерията и зарядното устройство от сериите: Raider Power Tools, Raider Garden Tools;**

Гаранционният срок започва да тече от датата на закупуване. Гаранцията покрива всички дефекти, възникнали при правилно ползване на батерията и зарядното устройство, съобразно инструкцията за употреба. “Евромастер Импорт-Експорт” ООД осигурява гаранция, приложима при изброените по-долу условия, чрез безплатно отстраняване на дефекти на продукта, за които в рамките на гаранционния срок може да се докаже, че се дължат на дефекти в материала или при производството. Търговската гаранция е валидна при предоставяне на гаранционната карта на машината, попълнена правилно в момента на закупуване на продукта и фискален касов бон или фактура. Гаранционната карта трябва да съдържа модел и сериен номер на акумулаторната машина, окомплектована с батерия и зарядно устройство, име, подпис и печат на търговеца продава комплекта акумулаторен електроинструмент, подпис от страна на клиента, че е запознат с гаранционните условия и датата на покупката.

Гаранцията не покрива:

- износване на цветното покритие на батерията и зарядното устройство;
- повреди възникнали при транспорт, механични повреди /на корпуса и всички външни елементи на батерията и зарядното, включително декоративни/, при други външни въздействия и природни бедствия като пожари, наводнения, земетресения;
- дефекти от амортизация, нормално износване и изхабяване; Гаранцията за батерията и зарядното устройство отпада в случаите на:
- несъответстващ (или непопълнен) сериен номер на комплекта акумулаторен електроинструмент с този попълнен на гаранционната карта;
- нарушение на целостта, изтриване или липса на етикета на производителя върху батерията и зарядното устройство;
- всички случаи на повреди, причинени от неправилна употреба (неспазване инструкцията за експлоатация), изпускане, удар, заливане с течности, небрежно боравене, и в случаи, че всички клетки в батерията са изтощени под критичния минимум;
- зареждане с неоригинални зарядни устройства, захранващият кабел на зарядното устройство е удължаван или подменян от клиента, или други външни въздействия в противоречие с изискванията на производителя;

- когато е правен опит за ремонт, монтаж, демонтаж, модификация от потребителя или промени от неупълномощени лица или фирми;
- при използване на батерията и зарядното устройство не по предназначение;
- повреди причинени в резултат на използването и съхранението на батерията и/или зарядното в друга среда освен препоръчаната от производителя (влажност, температура, вентилация, напрежение, запрашеност и др.);
- при токови удари, гръмотевици, наводнения, пожари, други външни въздействия;
- при работа с нестандартна захранваща мрежа и с други неподходящи или нестандартни устройства;

Срокът за отремонтване на приети в сервиза батерии и зарядни устройства е в рамките на законния срок за ремонт- един месец, след който сервизите не носят отговорност в случай, че не са потърсени. Законната гаранция е съгласно изискванията на ЗЗП.

Независимо от търговската гаранция продавачът отговаря за липсата на съответствие на потребителската стока с договора за продажба съгласно гаранцията по чл. 112 – 115.

Чл. 112. (1) При несъответствие на потребителската стока с договора за продажба потребителят има право да предава рекламация, като поиска от продавача да приведе стоката в съответствие с договора за продажба. В този случай потребителят може да избира между извършване на ремонт на стоката или замяната ѝ с нова, освен ако това е невъзможно или изборът от него начин за обезщетение е непропорционален в сравнение с другия.

(2) Смята се, че даден начин за обезщетяване на потребителя е непропорционален, ако неговото използване налага разходи на продавача, които в сравнение с другия начин на обезщетяване са неразумни, като се вземат предвид:

1. стойността на потребителската стока, ако нямаше липса на несъответствие;
2. значимостта на несъответствието;
3. възможността да се предложи на потребителя друг начин на обезщетяване, който не е свързан със значителни неудобства за него.

Чл. 113. (1) Когато потребителската стока не съответства на договора за продажба, продавачът е длъжен да я приведе в съответствие с договора за продажба.

(2) Привеждането на потребителската стока в съответствие с договора за продажба трябва да се извърши в рамките на един месец, считано от предаването на рекламацията от потребителя.

(3) След изтичането на срока по ал. 2 потребителят има право да развали договора и да му бъде възстановена заплатената сума или да иска намаляване на цената на потребителската стока съгласно чл. 114.

(4) Привеждането на потребителската стока в съответствие с договора за продажба е безплатно за потребителя. Той не дължи разходи за експедиране на потребителската стока или за материали и труд, свързани с ремонта ѝ, и не трябва да понася значителни неудобства.

(5) Потребителят може да иска и обезщетение за претърпените вследствие на несъответствието вреди.

Чл. 114. (1) При несъответствие на потребителската стока с договора за продажба и когато потребителят не е удовлетворен от решаването на рекламацията по чл. 113, той има право на избор между една от следните възможности:

1. разваляне на договора и възстановяване на заплатената от него сума;
2. намаляване на цената.

(2) Потребителят не може да претендира за възстановяване на заплатената сума или за намаляване цената на стоката, когато търговецът се съгласи да бъде извършена замяна на потребителската стока с нова или да се поправи стоката в рамките на един месец от предаването на рекламацията от потребителя.

(3) Търговецът е длъжен да удовлетвори искане за разваляне на договора и да възстанови заплатената от потребителя сума, когато след като е удовлетворил три рекламации на потребителя чрез извършване на ремонт на една и съща стока, в рамките на срока на гаранцията по чл. 115, е налице следваща поява на несъответствие на стоката с договора за продажба.

(4) Потребителят не може да претендира за разваляне на договора, ако несъответствието на потребителската стока с договора е незначително. Чл. 115. (1) Потребителят може да упражни правото си по този раздел в срок до две години, считано от доставянето на потребителската стока.

(2) Срокът по ал. 1 спира да тече през времето, необходимо за поправката или замяната на потребителската стока или за постигане на споразумение между продавача и потребителя за решаване на спора.

(3) Упражняването на правото на потребителя по ал. 1 не е обвързано с никакъв друг срок за предявяване на иск, различен от срока по ал. 1.



Elektroinstrumenti „RAIDER” su konstruisani i proizvedeni u saglasnosti sa normativnim dokumentima i standardima u skladu sa svim zahtevima za bezbednost koji važe na teritoriji Srbija

## Sadržaj i obuhvat trgovačke garancije

### Uslovi garancije

Garantni rok na teritoriji Srbija je 2 godine i teče od datuma kupovine elektrouredjaja.

Kupac-korisnik elektrouredjaja ima pravo na besplatnu popravku u osiguranom garantnom periodu, ako je garantni list popunjen ispravno potpisan i pečatiran od strane prodavca koji je uređaj prodao, potpisan od strane kupca kojim potvrđuje da je upoznat sa uslovima garancije i fiskalni račun kojim potvrđuje datum kupovine uređjaja.

Za popravku i reklamaciju se primaju samo dobro očišćene mašine!

Popravka kvara priznatog sa naše strane u garantnom roku se izvršava na sledeći način: po našem izboru mi popravljamo pokvareni uređaj besplatno ili ga menjamo za nov i garantni rok se ne obnavlja.

Uređaj treba da se koristi strogo po instrukcijama navedenim u uputstvu za upotrebu.

Za bezbedan rad sa elektrouređajem neophodno je da kupac pre početka upotrebe aparata pažljivo pročita uputstvo za upotrebu, zatim uputstvo za bezbednost pri radu i naravno da koristi uređaj za to za šta je namenjen. Uređaj zahteva periodično čišćenje i adekvatno održavanje .

### Garancija ne pokriva:

- ishabanu boju elektroaparata
- delovi i potrošni materijal koji podleže habanju prilikom upotrebe kao što su: grejs, ulje, četke, valjci, i dr.
- dodatni pribor i potrošni materijal kao što: rukohvati, baterije, kutije, dodatci za napajanje, svrdla, diskovi za sečenje, noževi, lanci, šmirgle, graničnici, kabli i dr.
- električni osigurači i sijalice
- mehanička oštećenja na telu aparatu, dekorativni elementi na aparatu, štitnici za oči, štitnici za dodatke za sečenje, gumene ploče, učvršćivači, lenjiri, kabal i utičnica.
- celokupna oštreenja aparata nasatala kao posledica požara, poplava, zemljotresa i dr.

### Otkaz garancije

Pravo da otkáže popravku (remont) u garantnom roku ima u sledećim slučajevima:

- Neodgovarajući (ili ne popunjen) serijski broj proizvoda u poredjenju sa serijskim brojem koji je upisan na garantni list
- Identifikaciona nalepnica proizvoda je izbrisana ili je nema.
- Ako je neko iz neovlašćenog servisa već pokušao da popravi aparat.
- Kvar je nastao kao posledica nepravilne upotrebe aparata ( nisu poštovane instrukcije navedene u uputstvu za upotrebu) od strane kupca ili drugih lica.
- Oštećenja su nastala usled nemarne upotrebe aparata.
- Oštećenje rotora ili statora u vidu slepljivanja nastala kao posledica topljenja izolacije a prouzrokovana prekomernom upotrebom aparata.
- Oštećenje rotora ili statora posledica preopterećenja ili oštećenog sistema za ventilaciju koja se manifestuje ravnomernim potamnivanjem kolektora ili zavojnica.
- Nedostaju zaštitni diskovi, ili drugi delovi uređjaja koji su deo konstrukcije aparata i imaju za cilj da osiguraju bezbedan rada sa aparatom prilikom pravilne upotrebe.
- Kabal za napajanje aparata je produžavan ili menjan od strane kupca.
- Šteta naneta preopterećenjem, zbog nedostatka ventilacije ili nedovoljnog podmazivanja pokretnih komponenti.
- Sklonjeni lageri zbog preopterećenja ili dugotrajne upotre.

Rok za popravku uređjaja koji je primljen u servis je 45 dena.

Ovlašćeni servis ne snosi odgovornost za aparate koje vlasnik nije došao da preuzme mesec dana nakon isteka zakonskog roka za popravku!



### LISTA CENTRELOR SERVICE AUTORIZATE

- SC Stefan Alex SRL- Str.Parcului Bl.K4,ScE,Ap.1, Calarasi , Tel : 0735.199.024
- ABC International SRL - Str.Babadag nr.5,Bloc1Sc.A parter,Tulcea; Tel : 0240.518.260
- Euro 94 SRL - Sos.Chitilei 60A sect1, Bucuresti ; Tel : 021.668.72.60
- SC Viva Metal Decor SRL- STR. ALBESTI NR. 10 ( IN INCINTA FOSTEI AUTOBAZE ZENIT), Curtea de Arges; Tel : 0722.531.168 / 0732.148.633
- SC BUFFALO COM SRL – Sos Transilvaniei , Nr 17-19 , Oradea ; Tel: 0749.217.717
- SC AZIF COM SRL- Piata Chiriac Magazinul Universal, Craiova,Judetul Dolj, tel.0788.419.858,fax 0251.522.131
- SC GUMSERVICE SRL, Miercurea Ciuc, Str. George Cosbuc Nr. 14, TEL. 0266371183
- SC ADA TRADING SRL Calea Bucurestilor nr.64, bloc C1-3, Otopeni Ilfov.Tel/fax 0215804379
- SC TEHNO HOBY SRL strada Erou Bucur.nr.9, Piatra Neamt, judetul Neamt;Tel.0233236333, Fax.0233222026
- SC BASAROM COM SRL, Sos Alexandriei , Nr. 6A, Bragadiru, Ilfov, Tel 0214201637, Fax 0214201638.

### 14. EVIDENTA REPARATIILOR IN PERIOADA DE GARANTIE

Nr crt	Data reclamatie	Data rezolvare reclamatie	Reparatie executata/ piese inlocuite	Prelungire garantie	Garantie ptr. service	Nume si semnatura depanator	Semnatura consumator
1							
2							
3							
4							
5							
6							
7							

IMPORTATOR:  
SC Euromaster SRL

VANZATOR:  
Semnatura / stampila

15.AM CITIT CONDIITIILE DE ACORDARE A GARANTIEI SI AM LUAT LA CUNOSTINTA.NU AM OBIECTIUNI (SEMNATURA CONSUMATORULUI)

Prezentul certificat de garantie este in conformitate cu prevederile HG 449/2003, privind comercializarea produselor si garantiile asociate cu OG 21/2008 si OG 174/2008 cu modificarile si completarile ulterioare republicate si nu afecteaza drepturile consumatorilor.

Produsul beneficiaza de o garantie legala de conformitate de 24 luni(2 ani).Existenta garantiei legale de conformitate si a celei comerciale nu exclude existenta garantiei de viciu ascuns conform OG 21/2008, cu modificarile si completarile ulterioare republicate si a codului civil.

# RAIDER

SC EUROMASTER SRL  
STR.HORIA,CLOSCA SI CRISAN,NR.5,HALA 3,OTOPENI, ILFOV TEL/  
FAX:021.351.01.06

## CERTIFICAT DE GARANTIE

Nr. \_\_\_\_\_ din \_\_\_\_\_

Denumirea produsului \_\_\_\_\_

Seria de fabricatie a produsului \_\_\_\_\_

Caracteristici tehnice \_\_\_\_\_

Garantie comerciala : PODUS HOBBY.Termen de garantie: 24 luni de la data vanzarii  
catre consumatorii casnici (pentru toata gama RAIDER).

Durata medie de utilizare: 3 ani

Vandut prin societatea \_\_\_\_\_ din localitatea  
\_\_\_\_\_ str. \_\_\_\_\_ nr. \_\_\_\_\_ cu

factura nr. \_\_\_\_\_ din \_\_\_\_\_

Cumparator \_\_\_\_\_

Data cumpararii produsului \_\_\_\_\_

## **Garantia presupune repararea gratuita a defectelor datorate producatorului, in cadrul termenului de garantie**

1. Vanzatorul care comercializeaza produsul are obligatia sa faca demonstratia de functionare a produsului si sa explice consumatorului modul de utilizare al acestuia, in cazul in care consumatorul solicita acest lucru.
2. Produsul defect va fi receptionat de catre unitatea de service de care apartine care va efectua diagnosticarea defectului.
3. Unitatea de service are obligatia de a efectua diagnosticarea, expertizarea si depanarea, in perioada de garantie, gratuit, in cel mult 15 zile de la data inregistrarii reclamatiei consumatorului. In cazul in care produsul nu poate fi reparat, el va fi inlocuit imediat dupa ce se constata imposibilitatea folosirii acestuia, cu un produs similar, acordandu-se un nou termen de garantie care va curge de la data preschimbării produsului sau i se va restitui beneficiarului contravaloarea produsului. Agentul economic are aceleasi obligatii pentru produsul inlocuit ca si pentru produsul vandut initial.
4. Durata termenului de garantie se prelungeste cu termenul scurs de la data la care consumatorul a reclamat defectarea produsului, pana la data repunerii in functiune a acestuia, acest fapt fiind inregistrat in certificatul de garantie de catre unitatea de service care a executat reparatia.
5. Pentru a beneficia de garantie, cumparatorul are obligatia de a respecta instructiunile de utilizare/intretinere predate de vanzator o data cu produsul si de a nu permite interventii asupra produsului din partea unor persoane neautorizate sa acorde service.
6. In cazul unor defectiuni aparute in cadrul termenului de garantie, cumparatorul se va prezenta la unitatea de service cu bonul/factura de cumparare, certificatul de garantie si reclamatia referitoare la deficientele produsului.
7. Vanzatorul este obligat fata de consumator, pentru produsul reclamat in cadrul termenului de garantie, sa asigure si sa suporte toate cheltuielile pentru repararea sau inlocuirea acestuia, precum si cheltuielile de diagnosticare, expertizare, ambalare si transport.
8. Producatorul si vanzatorul sunt exonerati de obligatiile lor privind garantia, daca defectiunea s-a produs din cauza nerespectării de catre consumator a instructiunilor de utilizare, intretinere, manipulare, transport, depozitare, cuprinse in documentatia care insoteste produsul.
9. Vanzatorul este obligat sa asigure repararea sau inlocuirea gratuita a produsului dupa expirarea termenului de garantie, in cazul in care defectiunea s-a datorat unor vicii ascunse, confirmate prin expertize tehnice efectuate de un organism neutru, aparute in cadrul duratei medii de utilizare a acestuia, caz in care cheltuielile aferente vor fi suportate de vanzator.

## **10. ATENTIE! RESPECTATI INTOCMAI INSTRUCIUNILE DIN MANUALUL DE UTILIZARE A PRODUSULUI!**

11. La expirarea perioadei de garantie (postgarantie) depanarea produsului se va efectua contra cost, la solicitarea clientului.
12. La efectuarea unor lucrari de service pentru lucrarea de remediere a defectului, in cazul in care lucrarea nu necesita utilizarea de piese de schimb, prestatorul va acorda pentru lucrare obligatoriu o garantie de cel putin 3 luni.
13. Lista unitatilor de service este mentionata in prezentul certificat de garantie.

# GARANCIJSKA IZJAVA

MODEL	
SERIJSKA ŠT.	
GARANCIJSKI ROK	
PRODAJALEC	
IME/FIRMA	
NASLOV	
DATUM in ŽIG	

Deklaracija: Poreklo Kitajska, Euromaster Import Export Ltd. Je pooblaščen predstavnik proizvajalca in lastnik blagovne znamke RAIDER.

Distributer in prodajalec za slovenijo: Kleda d.o.o.

SERVISER: KLEDA d.o.o.

Garancija: orodja so v garanciji 24 mesecev od dneva pravilno zavedene prodaje. Ta garancija se izda samo za stranke, ki so orodje plačila. V primeru težav, ki jih povzročajo proizvodna napaka v garancijskem roku, proizvajalec nadomesti brezplačno menjavo delov za priznane napake. Pošiljanje orodja in delo, se v vsakem primeru plača in bremenijo stranko. Izključeno iz garancije: škoda, nastala zaradi slabega vzdrževanja, malomarnosti in uporabe, ki ni v skladu s splošnimi pogoji ne priznamo.

DATUM SPREJEMA	
OPIS OKVARE	
DATUM OKVARE	
DATUM PRODAJE	
PODPIS	

ZASTOPA IN PRODAJA: Kleda d.o.o., Pot k sejmišču 30, 1231 Ljubljana

Tel. 01 6204390, info@kleda.si, www.kleda.si

Machines "RAIDER" are designed and manufactured in accordance with the regulations in Bulgaria and standards for compliance with all safety requirements.

Content and scope of the commercial guarantee

Commercial guarantee "Euromaster Import-Export" Ltd. offers to the territory of Bulgaria, respectively: for people who bought a machine:

- For domestic use (private) - 24 months.
- For professional use (legal entities who purchased the product with the invoice) - 12 months.

Commercial warranty is valid in the provision of properly completed warranty card at the time of purchase of machinery and fiscal cash register receipt or invoice. Warranty must include model, serial number, name, signature and stamp dealer sold the machine, signed by the client that is aware of the warranty and the date of purchase. Incomplete or falsified warranty will be void.

For the claim is accepted only cleaned machines in the original box and full accessories!

The machines should be used only as intended and in accordance with the instructions.

To ensure safe operation is necessary to know the client well with instructions for use of machine safety rules when working with it, and specific purpose. The machine requires periodic cleaning and proper maintenance. Warranty does not cover:

- Wear the color coating machine;
- Parts and supplies are subject to wear caused by use such as grease, oil, brushes, and guides the cutting tool holders, rollers, pads, drive belts, flexible wire shaft, bearings, seals, etc.;
- Accessories and supplies such as: handles, batteries, chains saw, knife, cord stops, etc..;
- Manual starter mechanism and spark plug;
- Electronic circuit of generator;
- Set the operation mode;
- Fuses and bulbs;
- Mechanical damage to the hull and all external components of the machine, including decorative;
- Overall damage to machinery caused by natural disasters such as fires, floods, earthquakes, etc..

Void the warranty

"And Euromaster / E" Ltd. has the right to refuse warranty service if:

- Inconsistent (or blank) serial number of this article with a completed warranty card;
- Product identification tag is removed or completely missing one;
- Is attempted unauthorized intervention service in unauthorized service facilities;
- Damage caused due to misuse (non instructions) of the machine by the customer or third parties;
- Damage caused due to careless handling of the machine;
- Operating without an air filter (or poorly placed);
- Improper ratio of gasoline / oil fuel mix in consequence of which the engine block.
- Damage due to handling export (or poorly placed) cutting tool;
- Damage to rotor or stator consisting of the bonding between them, due to melting of insulation caused by prolonged congestion;
- Damage to rotor or stator caused by overload or impaired ventilation, manifested as discoloration of the collector or windings;
  - Lack of protective discs, back panels and other components that are part of the structure of the machine and are designed to ensure safe and proper operation;
- Damage caused by overload or lack of ventilation and insufficient lubrication of moving components;
- Accumulated soot or blocked pipe - formed by an overdose of oil for two stroke engines;
- Lack of oil wasted cutting chain or chain;
- Damaged wheel and centrifugal brake (discolored) - due to manual lock brakes;
- Clogged fuel system;
- Bearings wear or blocked due to overloading, continuous operation or dust;
- Bush defeated;
- Bearing housing socket broken by blocked or broken bush camp;
- The integrity of the teeth of the gears (broken, worn);
- Broken keys or bolting;
- El.klyuch failure caused by dust or breakage;
- The occurrence of an unusual gap between the piston and cylinder due to overload, continuous operation or dust;
- Tightening between the piston and cylinder due to overload, continuous operation or dust;

The period for repaired in the workshop of accepted equipment is within one month.

Workshops are not responsible for tools, unclaimed by their owners one month after the statutory period for repair!

The legal guarantee is required by the CPA.



## Услови на Гаранцијата

Рокот на гаранцијата се наведува во гарантниот лист и важи од датумот на купување на производот. Купувачот/Корисникот на електричната опрема имаат право на бесплатни поправки на уредот доколку истиот е во гарантираниот период, доколку гарантниот лист е правилно пополнет и со потпис и печат од страна на продавачот кој го продал уредот, потпишан од страна на купувачот кој потврдува дека е запознаен со условите на гаранцијата и со фискална сметка или фактура која го потврдува датумот на купување на електричниот апарат.

За поправка и рекламација ќе бидат примени само добро исчистени машини!

Поправката на дефекти признати од наша страна во гарантираниот рок се изведува на следниот начин: по наш избор ги поправаме дефектните уреди бесплатно или ги менуваме за нови доколку се во гарантниот рок и доколку не е можно сервисирање.

Уредот треба да се користи строго по упатствата и прописите пропишани во упатството.

За безбедно работење со електричниот уред неопходно е купувачот пред да започне со користење на уредот, да се запознае со упатството за употреба, да се запознае со ставките за безбедност при работа и да го користи уредот за тоа што е наведено во упатството. Уредот бара периодично чистење и адекватно одржување.

## Гаранцијата не опфаќа:

- Губење на бојата на машината.

- Делови и потрошни материјали кој подлежат на абење при употреба, како што се: маст, масло, четкици, водичи, ваљаци, ролки, подлошки, погонски ремени, флексибилно вратило, лагери, семеринги, клип, работно тркало и др.

- Опрема и материјали како што се: Рачки, млазници, кутии, додатоци за напојување и др.

- Механизам за стартување и свеќици

- Подесување на работниот режим

- Стопени електрични осигурувачи и заштити

- Механички оштетувања на телото на уредот, декоративни елементи.

- Кабел и приклучоци.

- Целокупно оштетување на апаратот настанато како последица од пожар, поплава, земјотрес и сл.

Поништување на гаранцијата

Правото да се поништи поправката (ремонт) во рамките на гарантниот период е во следниве случаи:

- Серискиот број заведен во гаранцијата не одговара со серискиот број на машината .

- Налепницата за идентификација залепена на производот е избришана или е исчезната.

- Доколку друго лице кое не е овластениот сервис се обиде да го поправа уредот.

- Доколку не се појави како резултат на несоодветна употреба на уредот (не следи ги инструкциите наведени во упатството) од страна на купувачот или друго лице.

- Дефектот е предизвикан од невнимателна употреба со апаратот

- Работа без ваздушен филтер(или лошо поставен)

- Оштетувања предизвикани од работа со дотрајани (или лошо поставени) елементи за сечење

- Оштетувањата на роторот или статорот настанале како последица на топењето на изолацијата предизвикано од прекумерно користење на апаратот.

- Оштетувањата на роторот или статорот резултат на преоптоварување или оштетен на системот

за вентилација која се манифестира со рамномерно потемнување на колекторот или намотката.

- Недостигаат заштитните дискови, или други делови кои се дел од составната опрема и се наменети за да се обезбеди безбедно работење со уредот кога се користи правилно.

- Оштетувања на уредот од преоптеретување, лоша вентилација и од недоволно подмачкување на подвижните делови

- Натрупан гараж или запушен ауспукх - настанато од предозирање на масло кај двотактните мотори

- Недостаток на масло на ланецот за сечење или дотраен ланец

- Оштетено централното тркало и кочницата(променета на боја) - последица на работа со блокирана кочница

- Запушен систем за гориво

- Оштетени лагери поради преоптоварување или долготрајна работа.

- Скршено легло за лагери од страна на блокиран лагер

- Некомплетен заб на запчаникот (скршен, изабен)

- Скршено шпонково или вилушесто лежиште

- Оштетувања во електриката за клучот како резултат на прашина или кршење

- Појава на невообичаена лабавост помеѓу клипот и цилиндарот како резултат на

преоптеретување, долготрајна употреба или прашина

- Затегнатост помеѓу клипот и цилиндарот како резултат на преоптеретување прекумерна употреба или прашина

Крајниот рок за поправка на уредот кој е примена во сервисот е 45 дена.

Овластениот сервис не сноси одговорност за опремата доколку сопственикот не ја подигне еден месец по истекот на законскиот рок за поправка на машината!

Συσκευές "RAIDER" έχει σχεδιαστεί και κατασκευαστεί σύμφωνα με τη Δημοκρατία της Βουλγαρίας στους κανονισμούς και τα πρότυπα για τη συμμόρφωση με όλες τις απαιτήσεις ασφαλείας. Περιεχόμενο και πεδίο εφαρμογής της εμπορικής εγγύησης

## Εγγύηση

Η περίοδος εγγύησης "Euromaster Import-Export ΕΠΕ δίνει το έδαφος της Βουλγαρίας είναι 24 μήνες.

Χρήστης έχει δικαίωμα να δωρεάν υπηρεσία επιδιόρθωσης ασφαλισμένος περιόδου εγγύησης, εφόσον η κάρτα εγγύησης συμπληρωθεί σωστά φτιαγμένο με υπογραφή και σφραγίδα αντιπρόσωπο, πώληση τη μονάδα, η οποία υπεγράφη από τον πελάτη ότι έχει επίγνωση των συνθηκών εγγύησης και φορολογική ταμειακή μηχανή απόδειξη ή τιμολόγιο αναγράφεται η ημερομηνία της αγοράς.

Επισκευή και Επιστροφές γίνονται δεκτές μόνο καθαρίζονται μηχανές!

Κατάργηση αναγνωρίζεται από ελάττωμα εγγύηση μας, έχει ως εξής: κατά την κρίση μας, είμαστε ελεύθεροι επισκευή ελαττωματικών όργανο ή να αντικατασταθούν με νέα, όπως η εγγύηση δεν ανανεώνεται.

Οι συσκευές πρέπει να χρησιμοποιούνται μόνο κατάλληλα και σύμφωνα με τις οδηγίες.

Για να εξασφαλιστεί η ασφαλής λειτουργία είναι υποχρέωση των πελατών να είναι εξοικειωμένοι με οδηγίες για τη χρήση των κανόνων ασφαλείας ισχύς του εργαλείου, όταν ασχολούνται με αυτό και κυρίως ο σκοπός της. Η μονάδα απαιτεί περιοδικός καθαρισμός και η σωστή συντήρηση.

Η εγγύηση δεν καλύπτει:

- Να φοράτε χρώματος των εργαλείων
- Ανταλλακτικά και αναλώσιμα, τα οποία υπόκεινται σε φθορά που προκαλείται από τη χρήση, όπως: λίπη, λάδια, πινέλα, και καθοδηγεί την κοπή κατόχους εργαλείο, οδοστρωτήρες, τα μαξιλάρια, οι κινητήριου ιμάντες, εύκαμπτο άξονα σύρμα, ρουλεμάν, σφραγίδες, κλπ.
- Αξεσουάρ και αναλώσιμα όπως: χειρολαβές, βρύσες, κοπή αλυσίδες, μαχαίρι, στάσεις καλώδιο, κ.λπ.
- Εγχειρίδιο μίζα μηχανισμός και zapalitelna.svesht
- Naskroyka τρόπου λειτουργίας
- Χωνευτοί ασφάλειες και λάμπες
- Μηχανική βλάβη στο κύτος και όλα τα εξωτερικά μέρη της συσκευής, συμπεριλαμβανομένων των διακοσμητικών
- Το καλώδιο και το βύσμα
- Η συνολική ζημία σε πράξεις που προκλήθηκαν από φυσικές καταστροφές όπως πλημμύρες πυρκαγιές,, σεισμοί κ.λπ..

Απόσπηση από την εγγύηση

"Euromaster I / E Ltd έχει το δικαίωμα να αρνηθεί την παροχή υπηρεσιών εγγύησης, σε περιπτώσεις κατά τις οποίες:

- Ασυνεπής (ή κενό) τον αύξοντα αριθμό του άρθρου αυτού με μια συμπληρωμένη κάρτα εγγύησης
- Indetifikatsionniyat να αφαιρεθεί το σήμα ή εντελώς λείπει ένα
- Προσπαθεί να ανεπίτρεπτη παρέμβαση στην παράνομη κατασκήνωση βάσης υπηρεσία
- Ζημιές που προκλήθηκαν λόγω κακής χρήσης (μη οδηγίες) της συσκευής από τον πελάτη ή σε τρίτους
- Ζημία που προκαλείται λόγω της απρόσεκτο χειρισμό της συσκευής
- Λειτουργικό χωρίς φίλτρο αέρα (ή κακώς τοποθετημένα)
- Ζημία λόγω εξαγωγικών χειρισμού (ή κακώς τοποθετημένα) κοπτικό εργαλείο
- Βλάβη στο στροφέιο ή στάτη, που αποτελείται από το δέσιμο μεταξύ τους, με αποτέλεσμα την τήξη του μόνωσης που προκαλούνται από τη συνεχόμενη υπερφόρτωση
- Βλάβη στο στροφέιο ή στάτη που προκαλούνται από υπερφόρτωση ή διαταραχή αερισμού, εκφράζεται στην αλλαγή του συλλέκτη ή περιελίξεις
- Δεν υπάρχει προστατευτικό δίσκοι, πλάκες στήριξης ή άλλες συστατικές που αποτελούν μέρος της δομής του μέσου και έχουν ως στόχο να εξασφαλίσουν την ασφαλή και σωστή λειτουργία του
- Ζημιές που προκλήθηκαν από υπερφόρτωση ή η έλλειψη αερισμού και ανεπαρκή λίπανση των κινούμενων εξαρτημάτων
- Συνολικές καταθροές ή φραγμένα εξάτμισης - σχηματίζεται από υπερβολική δόση του πετρελαίου σε δίχροτους κινητήρες
- Η έλλειψη του πετρελαίου για την κοπή αλυσίδα ή φθαρμένη αλυσίδα
- Κατεστραμμένα φυγόκεντρος τροχό και φρένο (αποχρωματισμός) - που οφείλεται στην εργασία κατά το δεσμευμένο φρένο
- Φραγμένο σύστημα καυσίμων
- Ρουλεμάν φθορά ή μπλοκαριστεί λόγω υπερφόρτωσης, συνεχή λειτουργία ή σε σκόνη
- Broken φέρει κολάρο
- Λαμβάνοντας σπασμένα στρατόπεδο φωλιά μπλοκάρει ή σπασμένο κολάρο
- Παραβίαση της ακεραιότητας των δοντιών των αλιευτικών εργαλείων (σπασμένα, φθαρμένα)
- Broken shronkono ή γαζών
- El.klyuch ανεπάρκεια που προκαλείται από τη σκόνη ή ρήξη
- Η εμφάνιση αφύσικη απόσταση μεταξύ εμβόλου και κυλίνδρου, ως αποτέλεσμα της υπερφόρτωσης, συνεχή λειτουργία ή σε σκόνη
- Σύσφιξη μεταξύ εμβόλου και του κυλίνδρου, ως αποτέλεσμα της υπερφόρτωσης, συνεχή λειτουργία ή σε σκόνη

Η προθεσμία για εξέδωσε ανακαινισμένο συσκευές υπηρεσίας μέσα σε ένα μήνα.

Εργαστήρια δεν είναι υπεύθυνοι για τα εργαλεία, αξήτητα από τους ιδιοκτήτες τους ένα μήνα μετά την νόμιμη προθεσμία για επισκευή!

Ανεξάρτητα από την εμπορική εγγύηση, ο πωλητής είναι υπεύθυνος για την έλλειψη συμμόρφωσης των καταναλωτικών αγαθών με τη σύμβαση για την πώληση στο πλαίσιο της ΣΕΣ.





**EUROMASTER IMPORT EXPORT LTD**

1231, Sofia, Bulgaria, 246 Lomsko shose Blvd.,

tel.: +359 700 44 155

fax: + 359 2 934 00 90

[www.euromasterbg.com](http://www.euromasterbg.com); e-mail: [info@euromasterbg.com](mailto:info@euromasterbg.com)

