

**tool-free saw blade  
clamping system**



**RAIDER**<sup>®</sup>  
PowerTools

**RAIDER**  
POWER TOOLS

- прободен трион
- jig saw
- ferestrau pendular
- уводна пила
- маятниковый лобзик
- ubodna testera
- ηλεκτρονικό πριόνι για τρύπες
- nihajna vbodna zaga
- ubodna pila
- Jig videl
- Jig vidio
- Scie sauteuse
- Seghetto
- Jig vidis
- Serra de vaivém

**Contents**

2	BG	схема
3	BG	оригинална инструкция за употреба
9	EN	original instructions' manual
15	RO	manual de instructiuni originale
21	MK	инструкции
27	SR	originalno uputstvo za upotrebu
33	EL	Πρωτότυπο οδηγιών χρήσης
39	HR	originalne upute za rad
45	RU	оригинальное руководство пользователя
51	SL	preklad pôvodného návodu na použitie
57	FR	manuel d'instructions
63	IT	manuale delle istruzioni
69	ES	instrukcio 'manlibro
75	PT	manual de instruções

**RD-JS33**  
**USER'S MANUAL**





Изобразени елементи:

1. Пусков прекъсвач
2. Бутон за осигуряване на продължителна работа
3. Щуцер за включване на аспирационна уредба
4. Регулатор на махаловидното движение
5. Основна плоча
6. Водеща ролка
7. Нож
8. Фиксатор
9. Шестограмен гаечен ключ
10. Болт

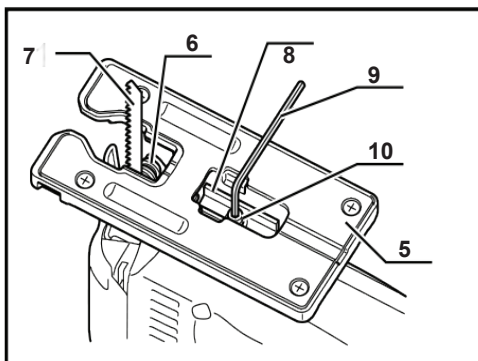

Вида на машината от фигурите, може да се различава от Вашия модел



Двойна изолация  
Double isolation



Носете защитни антифони!  
Always wear hearing protection!



Носете защитни очила!  
Wear safety glasses!



Прочетете ръководството преди употреба!  
Refer to instruction manual booklet!



Носете защитна маска!  
Wear dust mask!

## Оригинална инструкция за употреба

Уважаеми потребители,

Поздравления за покупката на машина от най-бързо развиващата се марка за електрически, бензинови и пневматични машини - RAIDER. При правилно инсталиране и експлоатация, RAIDER са сигурни и надеждни машини и работата с тях ще Ви достави истинско удоволствие. За Вашето удобство е изградена и отлична сервизна мрежа с 45 сервиза в цялата страна.

Преди да използвате тази машина, моля, внимателно се запознайте с настоящата "Инструкция за употреба".

В интерес на Вашата безопасност и с цел осигуряване на правилната ѝ употреба, прочетете настоящите инструкции внимателно, включително препоръките и предупрежденията в тях. За избягване на ненужни грешки и инциденти, важно е тези инструкции да останат на разположение за бъдещи справки на всички, които ще ползват машината. Ако я продадете на нов собственик то "Инструкцията за употреба" трябва да се предаде заедно с него, за да може новия ползвател да се запознае със съответните мерки за безопасност и инструкциите за работа.

"Евромастер Импорт Експорт" ООД е упълномощен представител на производителя и собственик на търговската марка RAIDER. Адресът на управление на фирмата е гр. София 1231, бул. "Ломско шосе" 246, тел. +359 700 44 155, [www.raider.bg](http://www.raider.bg); [www.euromasterbg.com](http://www.euromasterbg.com); e-mail: [info@euromasterbg.com](mailto:info@euromasterbg.com).

От 2006 година във фирмата е въведена системата за управление на качеството ISO 9001:2008 с обхват на сертификацията: Търговия, внос, износ и сервиз на професионални и хоби електрически, пневматични и механични инструменти и обща железария. Сертификатът е издаден от Moody International Certification Ltd, England.

### Технически данни

параметър	мерна единица	стойност
Модел	-	RD-JS33
Номинално захранващо напрежение	V AC	230
Честота на променливия ток	Hz	50
Мощност	W	750
Обороти без натоварване	min <sup>-1</sup>	0-3000
Рязане на метал с максимална дебелина	mm	6
Рязане на дърво с максимална дебелина	mm	80
Регулиране на ъгъла на наклона на основната плоча	°	0 - 45
Клас на защита на изолацията	-	II
Ниво на звуково налягане LpA	dB(A)	97.6, K = 3
Ниво на звукова мощност LwA	dB(A)	108.6, K = 3

Общи указания за безопасна работа.

Прочетете внимателно всички указания. Неспазването на приведените по-долу указания може да доведе до токов удар, пожар и/или тежки травми. Съхранявайте тези указания на сигурно място.

1. Безопасност на работното място.

1.1. Поддържайте работното си място чисто и добре осветено. Безпорядъкът и недостатъчното осветление могат да спомогнат за възникването на трудова злополука.

1.2. Не работете с прободния трион в среда с повишена опасност от възникване на експлозия, в близост до лесно запалими течности, газове или прахообразни материали. По време на работа от прободните триони се отделят искри, които могат да възпламенят прахообразни материали или пари.

1.3. Дръжте деца и странични лица на безопасно разстояние, докато работите с прободния трион. Ако вниманието Ви бъде отклонено, може да загубите контрола над прободния трион.

2. Безопасност при работа с електрически ток.

2.1. Щепселът на прободния трион трябва да е подходящ за използвания контакт. В никакъв случай не се допуска изменение на конструкцията на щепсела. Когато работите със занулени електроуреди, не използвайте адаптери за щепсела. Ползването на оригинални щепсели и контакти намалява риска от възникване на токов удар.

2.2. Избягвайте допира на тялото Ви до заземени тела, напр. тръби, отоплителни уреди, печки и хладилници. Когато тялото Ви е заземено, рискът от възникване на токов удар е по-голям. Предпазвайте прободния трион от дъжд и влага. Проникването на вода в прободния трион повишава опасността от токов удар.

2.3. Не използвайте охраняващ кабел за цели, за които той не е предвиден, напр. за да носите прободния трион за кабела или да извадите щепсела от контакта. Предпазвайте кабела от нагряване, омасляване, допир до остри ръбове или до подвижни звена на машини. Повредените или усукани кабели увеличават риска от възникване на токов удар.

2.4. Когато работите с прободен трион навън, включвайте машината само в инсталации оборудвани с електрически прекъсвач Fi ( прекъсвач за защитно изключване с дефектнотокова защита), а токът на утечка, при който се задейства ДТЗ трябва да е не повече от 30 mA, съгласно "Наредба 3 за устройство на електрическите уредби и електропроводните линии". Използвайте само удължители, подходящи за работа на открито. Използването на удължител, предназначен за работа на открито, намалява риска от възникване на токов удар.

2.5. Ако се налага използването на прободния трион във влажна среда, включвайте машината само в инсталации оборудвани с електрически прекъсвач Fi. Използването на такъв предпазен прекъсвач за утечни токове намалява опасността от възникване на токов удар.

3. Безопасен начин на работа.

3.1. Бъдете концентрирани, следете внимателно действията си и постъпвайте предпазливо и разумно. Не използвайте прободния трион, когато сте уморени или под влиянието на наркотични вещества, алкохол или упойващи лекарства. Един миг разсеяност при работа с прободен трион може да има за последствие изключително тежки наранявания.

3.2. Работете с предпазващо работно облекло и винаги с предпазни очила.

Носенето на подходяща за ползвания прободен трион и извършваната дейност лични предпазни средства, като дихателна маска, здрави плътни затворени обувки със стабилен грайфер, защитна каска и шумозаглушители (антифони), намалява риска от възникване на трудова злополука.

3.3. Избягвайте опасността от включване на прободния трион по невнимание. Преди да включите щепсела в охраняващата мрежа, се уверете, че пусковият прекъсвач е в положение «изключено». Ако, когато носите прободния трион, държите пръста си върху пусковия прекъсвач, или ако подавате охраняващо напрежение на прободния трион, когато е включен, съществува опасност от възникване на трудова злополука.

3.4. Преди да включите прободния трион, се уверявайте, че сте отстранили от него всички помощни инструменти. Помощен инструмент, забравен на движещо се звено, може да причини травми.

3.5. Избягвайте неестествените положения на тялото. Работете в стабилно положение на тялото и във всеки момент поддържайте равновесие. Така ще можете да контролирате прободния трион по-добре и по-безопасно, ако възникне неочаквана ситуация.

3.6. Работете с подходящо облекло. Не работете с широки дрехи или украшения. Дръжте косата си, дрехите и ръкавици на безопасно разстояние от въртящи се звена на прободния трион. Широките дрехи, украшенията, дългите коси могат да бъдат захванати и увлечени от въртящи се или движещи се звена.

3.7. Ако е възможно използването на външна аспирационна система, се уверете, че тя е включена и функционира изправно. Използването на аспирационна система намалява рисковете, дължащи се на отделящата се при работа прах.

4. Грижливо отношение към прободния трион.

4.1. Не претоварвайте прободния трион. Използвайте прободните триони само съобразно тяхното предназначение. Ще работите по-добре и по-безопасно, когато използвате подходящия прободен трион в зададения от производителя

диапазон на натоварване.

4.2. Не използвайте прободен трион, чийто пусков прекъсвач е повреден. Прободен трион, който не може да бъде изключван и включван по предвидения от производителя начин, е опасен и трябва да бъде ремонтиран.

4.3. Преди да промените настройките на прободния трион, да замените работни инструменти и допълнителни приспособления, както и когато продължително време няма да използвате прободния трион, изключвайте щепсела от захранващата мрежа. Тази мярка премахва опасността от задействане на прободния трион по невнимание.

4.4. Съхранявайте прободните триони на места, където не могат да бъдат достигнати от деца. Не допускайте те да бъдат използвани от лица, които не са запознати с начина на работа с тях и не са прочели тези инструкции. Когато са в ръцете на неопитни потребители, прободните триони могат да бъдат изключително опасни.

4.5. Поддържайте прободния си трион грижливо. Проверявайте дали подвижните звена функционират безукорно, дали не заклинват, дали има счупени или повредени детайли, които нарушават или изменят функциите на прободния трион. Преди да използвате прободния трион, се погрижете повредените детайли да бъдат ремонтирани. Много от трудовите злополуки се дължат на недобре поддържани електроинструменти и уреди.

4.6. Поддържайте режещите инструменти винаги добре заточени и чисти. Добре поддържаните режещи инструменти с остри ръбове оказват по-малко съпротивление и с тях се работи по-леко.

4.7. Използвайте прободните триони, допълнителните приспособления, работните инструменти и т.н., съобразно инструкциите на производителя. При това се съобразявайте и с конкретните работни условия и операции, които трябва да изпълните. Използването на прободни триони за различни от предвидените от производителя приложения повишава опасността от възникване на трудови злополуки.

#### 5. Поддържане.

Ремонтът на Вашите електроинструменти е най-добре да се извършва само от квалифицираните специалисти на сервизите на RAIDER, където се използват само оригинални резервни части. По този начин се гарантира тяхната безопасна работа.

#### 6. Указания за безопасна работа с прободни триони.

6.1. Когато съществува опасност по време на работа работният инструмент да засегне скрити под повърхността проводници под напрежение или захранващия кабел, допирайте електроинструмента само до изолираните ръкохватки. При контакт с проводник под напрежение то се предава на металните детайли на електроинструмента и това може да предизвика токов удар.

6.2. Дръжте ръцете си на разстояние от зоната на рязане. Не пипайте под обработвания детайл. Съществува опасност да се нараните, ако допрете режещия лист.

6.3. Допрете електро-инструмента до обработвания детайл, след като предварително сте го включили. В противен случай съществува опасност от възникване на откат, ако режещият лист се заклини в обработвания детайл.

6.4. По време на рязане внимавайте основната плоча (5) да контактува с обработвания детайл стабилно по цялата си повърхност. Ако режещият лист се заклини, това може да предизвика откат или счупване на режещия лист.

6.5. След завършване на рязането първо изчакайте прободния трион да спре. След това го махнете от мястото на среза. Така избягвате опасността от възникване на откат и можете безопасно да оставите електроинструмента на работната повърхност.

6.6. Използвайте само режещи листове в безукорно състояние. Огънати или затъпени режещи дискове могат да се счупят или да предизвикат обратен откат.

6.7. След изключване на прободния трион не спирайте режещия лист принудително, като го притискате. Режещият лист може да бъде повреден, да се счули или да предизвика обратен откат.

6.8. Използвайте подходящи прибори, за да откриете евентуално скрити под повърхността тръбопровода, или се обърнете към съответното местно снабдително дружество. Влизането в съприкосновение с проводници под напрежение може да предизвика пожар и токов удар. Увреждането на газопровод може да доведе до експлозия. Повреждането на водопровод има за последиствие големи материални щети и може да предизвика токов удар.

6.9. Осигурявайте обработвания детайл. Детайл, захванат с подходящи приспособления или стяги, е застопорен по-здраво и сигурно, отколкото, ако го държите с ръка.

6.10. Преди да оставите прободния трион, изчакайте въртенето да спре напълно. В противен случай използваният работен инструмент може да допре друг предмет и да предизвика неконтролирано преместване на електроинструмента. Не използвайте прободния трион, когато захранващият кабел е повреден. Ако по време на работа кабелът бъде повреден, не го допирайте. Незабавно изключете щепсела от контакта. Повредени захранващи кабели увеличават риска от токов удар.

7. Предназначение на прободния трион. Прободния трион е ръчен електроинструмент с изолация втори клас. Задвижван е с помощта на еднофазен колекторен двигател. Този тип електроинструменти е широко използван за рязане

на дървесина, дървесноподобни материали, както и на синтетични материали и метали. Областите на употреба са извършването на ремонтно-строителни и дърводелски работи.

#### 8. Технически данни

За да стартирате инструмента, просто издърпайте спусъка на превключвателя. Скоростта на инструмента се увеличава с увеличаване на налягането върху спусъка на превключвателя. Освободете спусъка на превключвателя за спиране. За непрекъсната работа, издърпайте спусъка на превключвателя, натиснете бутона за заключване и след това освободете спусъка на превключвателя. За да спрете инструмента от заключено положение, дръпнете спусъка на превключвателя напълно, след което го освободете.

**ВНИМАНИЕ:** Винаги почиствайте всички чипове или чужди тела, прилепнали към ножовката и / или държача на ножовете. Неспазването на това изискване може да доведе до недостатъчно затягане на острието, което води до сериозни наранявания.

**ВНИМАНИЕ:** Не докосвайте ламелите на инструмента или детайла веднага след работа. Те могат да бъдат изключително горещи и да изгорят кожата ви.

**ВНИМАНИЕ:** Винаги фиксирайте твърдия диск. Недостатъчна затягане на острието може да доведе до счупване на острието или тежки телесни повреди.

**ВНИМАНИЕ:** Използвайте ножчета Raider за прободен трион "Т". захват Използването на различни от този вид ножове предизвиква недостатъчно затягане на острието, което води до сериозни наранявания.

Информация за излъчван шум и вибрации.

Стойностите са измерени съгласно EN 60745. Равнището A на генерирания шум обикновено е: равнище на звуковото налягане  $L_{pA}$  85 dB(A); мощност на звука  $L_{wA}$  96 dB(A). Неопределеност  $K=3$  dB. Работете с шумозаглушители! Пълната стойност на вибрациите (векторната сума по трите направления) е определена съгласно EN 60745: Рязане на дърво: генерирани вибрации  $a_n=6.60$   $m/s^2$ , неопределеност  $K=1,5$   $m/s^2$ ; Рязане на метал: генерирани вибрации  $a_n=5.35$   $m/s^2$ , неопределеност  $K=1,5$   $m/s^2$ . Посоченото ниво на генерираните вибрации е представително за най-често срещаните приложения на електроинструмента. Все пак, ако прободния трион се използва за други дейности, с други работни инструменти или ако не бъде поддържан, както е предписано, равнището на генерираните вибрации може да се промени. Това би могло да увеличи значително сумарното натоварване от вибрации в процеса на работа.

#### 9. Монтиране на режещия нож.

► Фиг.1: 1. Избор на режим на рязане

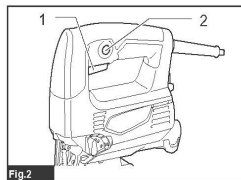
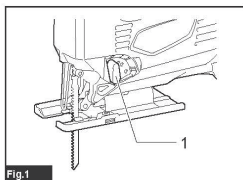

► Фиг.2:

1. Бутон за включване / изкл.

2. Бутон за заключване / блокиране на прекъсвача

За да стартирате, просто натиснете бутона за включване

скоростта се увеличава чрез увеличаване на натиска върху прекъсвача. Отпуснете прекъсвача за спиране.

За продължителна работа, натиснете прекъсвача, натиснете бутона за блокиране и след това отпуснете прекъсвача.

За да спрете инструмента от заключена позиция, натиснете изцяло прекъсвача, след това го освободете.

Този инструмент може да се използва с орбитална или права линия (нагоре и надолу)

.Орбитално рязане - натиска е върху ножа

За да промените рязането, завъртете лоста на желаната позиция и изберете подходящото рязане според таблицата.

табл.1

Позиция	Режими за рязане	Приложения
0	Рязане по права линия	За рязане на мека стомана, неръждаема стомана и пластмаса. За рязане в дърво и шперплат.

I	Рязане по малка орбита	За рязане на мека стомана, алуминий и твърда дървесина
II	Рязане по средна орбита	За рязане на дърво и шперплат. За бързо рязане алуминий и мека стомана.
III	Рязане по голяма орбита	За бързо рязане дърво и шперплат.

### 9.1. Избор на режещия нож.

Използвайте само ножчета с Т-образна опашка. Режещият лист не трябва да е по-дълъг от необходимото за изпълнение на среза. При рязане по дъги с малък радиус използвайте тесни режещи ножчета.

9.2. Поставяне и смяна на режещия нож. Преди извършване на каквито и да е дейности по прободния трион изключвайте щепсела от захранващата мрежа. При монтиране на режещия нож работете с предпазни ръкавици. Съществува опасност да се нараните при допир до режещите ръбове на ножа. Преди поставяне почистете опашката на режещия нож. Замърсена опашка не може да бъде захваната сигурно. Вкарайте режещия нож, до упор в гнездото за захващане със зъбите, обърнати в посоката на рязане. При поставяне на режещия нож внимавайте задният му ръб да попадне в жлеба на водещата ролка (6). Прецизни срезове са възможни само ако водещата ролка (6) опира плътно, но не прекалено стегнато в гърба на режещия нож.

Ножовете за триони могат да бъдат закрепени в държача без използване на инструменти, което осигурява бързо и безопасно фиксиране за всички ножчета с Т- захват.

### 10. Система за прахоулавяне.

Прахове, отделящи се при обработването на материали като съдържащи олово бои, някои видове дървесина, минерали и метали могат да бъдат опасни за здравето. Контактът до кожата или вдишването на такива прахове могат да предизвикат алергични реакции и/или заболявания на дихателните пътища на работещия с електроинструмента или намиращи се наблизо лица. Определени прахове, например отделящите се при обработване на бук и дъб, се считат за канцерогенни, особено в комбинация с химикали за третиране на дървесина (хромат, консерванти и др.). По възможност използвайте система за прахоулавяне. Осигурявайте добро проветряване на работното място. Препоръчва се използването на дихателна маска с филтър от клас P2.

#### 10.1. Включване на аспирационна система.

Поставете шланга на аспирационна система в щучера (3). Свържете шланга (3) с аспирационна система или прахосмукачка (някои модели имат допълнителен адаптер за прахосмукачка). Използваната прахосмукачка трябва да е пригодна за работа с обработвания материал. Ако при работа се отделя особено вреден за здравето прах или канцерогенен прах, използвайте специализирана прахосмукачка.

#### 11. Работа с електроинструмента.

Преди извършване на каквито и да е дейности по електроинструмента изключвайте щепсела от захранващата мрежа.

##### 11.1. Регулиране на ъгъла на рязане.

За изработване на срезове под наклон основната плоча (5) може да бъде наклонена надясно или наляво до 45°. Развийте винтовете и преместете леко основната плоча (5). За установяване на точни наклони на среза основната плоча се фиксира при ъгли 0°, 22,5° и 45° наляво и надясно. Наклонете основната плоча (5) до желания ъгъл. Произволни наклони могат да бъдат настроени с помощта на транспортир. След това отново затегнете винтовете

### 12. Указания за работа.

Охлаждащо-смазваща течност. За да предотвратите прегряване при разрязване на метали, трябва да нанесете охлаждащо-смазваща течност по продължение на линията на рязане. Скоростта на въртене на двигателя на триона се регулира чрез завъртане и настройване на регулатора на скоростта в желаното положение. Това позволява да се избере най-подходящата скорост на работата в зависимост от свойствата на обработвания материал. Колкото по-голяма е стойността означена на регулатора, толкова по-високи са оборотите на двигателя на триона. За по-бърза работа прободния трион е снабден с пенделообразно (махово) движение на ножа.

### 13. Поддържане и сервис.

#### 13.1. Поддържане и почистване.

Преди извършване на каквито и да е дейности по прободния трион изключвайте щепсела от захранващата мрежа. За да работите качествено и безопасно, поддържайте електроинструмента и вентилационните отвори чисти. Редовно почиствайте гнездото за захващане на режещите листове. За целта демонтирайте режещия лист и изтръскайте полепналите стружки чрез леко почукване върху стабилна основа. Силното замърсяване на прободния трион може да доведе до нарушения на функционирането му. Затова не разрязвайте отдолу или в таванна позиция материали, които отделят голямо количество стружки и прах.

13.2. При екстремно тежки работни условия при разрязване на метали по вътрешните повърхности на корпуса може да се отложи токопроводещ прах. Това може да наруши защитната изолация на прободния трион. В такива случаи се препоръчва използването на стационарна аспирационна система, честото продухване на вентилационните отвори. Периодично смазвайте водещата ролка (6) с една капка машинно масло. Редовно проверявайте водещата ролка (6). Ако е износена, тя трябва да бъде заменена в оторизиран сервиз на RAIDER.



#### 14. Опазване на околната среда.

С оглед опазване на околната среда електроинструментът, допълнителните приспособления и опаковката трябва да бъдат подложени на подходяща преработка за повторното използване на съдържащите се в тях суровини. Не изхвърляйте електроинструменти при битовите отпадъци! Съгласно Директивата на ЕС 2012/19/ЕС относно излезли от употреба електрически и електронни устройства и утвърждаването ѝ като национален закон електроинструментите, които не могат да се използват повече, трябва да се събират отделно и да бъдат подлагани на подходяща преработка за оползотворяване на съдържащите се в тях ценни вторични суровини.



Dear Customer,

Congratulations on the purchase of machinery from the fastest growing brand of electric, gasoline and pneumatic tools - RAIDER. When properly installed and operating, RAIDER are safe and reliable machines and work with them will deliver a real pleasure. For your convenience has been built and excellent service network of 45 service station across the country.

Before using this machine, please carefully acquainted with these "instructions for use.

In the interest of your safety and to ensure proper use and read these instructions carefully, including the recommendations and warnings in them. To avoid unnecessary errors and accidents, it is important that these instructions will remain available for future reference to all who will use the machine. If you sell it to a new owner "Instructions for Use" must be submitted along with it to enable new users to become familiar with relevant safety and operating instructions.

Euromaster Import Export Ltd. is an authorized representative of the manufacturer and owner of the trademark RAIDER.

Adress: Sofia City 1231, Bulgaria "Lomsko shausse" Blvd. 246, tel 02 934 33 33, 934 10 10, www.raider.bg; www.euromasterbg.com; e-mail: info@euromasterbg.com.

Since 2006 the company introduced the system of quality management ISO 9001:2008 with scope of certification: Trade, import, export and servicing of hobby and professional electrical, mechanical and pneumatic tools and general hardware. The certificate was issued by Moody International Certification Ltd, England.

### Technical Data

Parameter	Unit	Value
Model	-	RD-JS33
Nominal supply voltage:	V AC	230
AC Frequency:	Hz	50
Rated power	W	750
No-load speed	min <sup>-1</sup>	0-3000
Cutting of metal with maximum thickness	mm	6
Cutting a tree with maximum thickness	mm	80
Adjusting the angle of inclination of the base plate	°	0 - 45
Insulation protection class	-	II
Sound pressure level LpA	dB(A)	97.6, K = 3
Sound power level LwA	dB(A)	108.6, K = 3

Items displayed:

1. Starting switch
2. Button to ensure continuous operation
3. Plug-in to aspiration system
4. Pendulum regulator
5. Base plate
6. Guide roller
7. Knife
8. Locker
9. High-wrench spanner
10. Bolt

General instructions for safe operation.

Read all instructions carefully. Failure to follow the instructions below may result in electric shock, fire and / or serious injury. Keep these instructions in a safe place.

#### 1. Safety at work.

1.1. Keep your workplace clean and well lit. Crash and inadequate lighting can contribute to the occurrence of an accident at work.

1.2. Do not operate the drilling saw in environments with an increased risk of explosion, near flammable liquids, gases or powders. During operation, the spatter saws sparks out, which can ignite dust or vapors.

1.3. Keep children and side faces at a safe distance while working with the punch. If your attention is diverted, you may lose control of the punch.

#### 2. Electricity safety.

2.1. The plug of the punch must be suitable for the contact used. Under no circumstances will the design of the plug be changed. When working with torn electrical appliances, do not use plug adapters. Using original plugs and sockets reduces the risk of electric shock.

2.2. Avoid touching your body to grounded bodies, e.g. pipes, heaters, stoves and refrigerators. When your body is grounded, the risk of an electric shock is greater. Protect the saw from rain and moisture. The penetration of water in the punch increases the risk of electric shock.

2.3. Do not use the power cord for purposes for which it is not intended, for example, to carry the cable clamp or to remove the plug from the socket. Protect the cable from heat, greasing, touching sharp edges or moving parts of machines. Damaged or twisted cables increase the risk of electric shock.

2.4. When working with a sawing machine outdoors, only switch on the machine with Fi (earth leakage protective circuit breaker) and the leakage current at which the DTZ is triggered must be no more than 30 mA according to "Regulation 3 for the layout of electrical systems and power lines ". Only use extensions suitable for outdoor work. The use of an extension designed to work outdoors reduces the risk of electric shock.

2.5. If the saw is to be used in a damp environment, only connect the machine to Fi-equipped installations. Using such a leakage current circuit breaker reduces the risk of electric shock.

#### 3. Safe operation.

3.1. Stay focused, keep a close eye on your actions and act cautiously and reasonably. Do not use the punch when you are tired or under the influence of narcotics, alcohol, or drugs. A moment of distraction when working with a piercing saw can result in extremely severe injuries.

3.2. Work with protective clothing and always with safety glasses.

Wearing a suitable wearing saw and the work done by personal protective equipment, such as a breathing mask, strong tightly closed shoes with a stable grapple, protective helmet and silencers, reduce the risk of an accident at work.

3.3. Avoid the risk of inadvertently plugging the punch. Before connecting the plug to the power supply, make sure that the power switch is set to "off". If, when carrying the punch, you hold your finger on the breaker or if you feed the drilling pin when it is plugged in, there is a risk of an accident.

3.4. Before turning on a punch, make sure you remove all the tools from it. A helper forgotten on a moving unit can cause injuries.

3.5. Avoid the unnatural positions of the body. Work in a stable position of the body and at any moment maintain balance. This will allow you to control the punch better and safer if an unexpected situation arises.

3.6. Work with appropriate clothing. Do not work with wide clothing or jewelry. Keep your hair, clothes and gloves at a safe distance from the rotating units of the punch. Wide clothes, ornaments, long hair can be captured and dragged by rotating or moving units.

3.7. If it is possible to use an external aspiration system, make sure it is turned on and functioning properly. The use of an aspiration system reduces the risks due to the dust released.

#### 4. Careful attitude towards the punch.

4.1. Do not overload the punch. Use the saw blades only according to their intended purpose. You will work better and safer when using the proper punch in the load range specified by the manufacturer.

4.2. Do not use a piercing saw whose breaker is damaged. A piercing saw that can not be shut off and plugged in as intended by the manufacturer is dangerous and needs to be repaired.

4.3. Before changing the punch settings, replacing work tools and accessories as well as when not using the punch for a long time, disconnect the plug from the power supply. This measure removes the risk of inadvertent punching.

4.4. Keep saw blades in places where they can not be reached by children. Do not allow them to be used by people who are unfamiliar with the way they work and have not read these instructions. When in the hands of inexperienced users, punching saws

can be extremely dangerous.

4.5. Keep your pruning saw carefully. Verify that the movable units function flawlessly, do not clamp, have broken or damaged parts that violate or change the function of the punch. Before using the jig saw, make sure the damaged parts are repaired. Many accidents at work are due to poorly maintained power tools and appliances.

4.6. Keep the cutting tools always well sharpened and clean. Well-maintained cutting tools with sharp edges have less resistance and are easier to work with.

4.7. Use the saw blades, accessories, tools, etc., according to the manufacturer's instructions. Also keep in mind the specific working conditions and operations you must complete. The use of saw blades for applications other than those specified by the manufacturer increases the risk of accidents at work.

5. Keeping up.

Repairs to your power tools should only be performed by qualified RAIDER workshop specialists, where only original spare parts are used. This ensures their safe operation.

6. Instructions for safe work with saw blades.

6.1. When there is a danger that the working tool may damage the underlying live conductors or the power cord during operation, touch the power tool only with the insulated handles. When in contact with a live conductor, it is transmitted to the metal parts of the power tool, and this may cause an electric shock.

6.2. Keep your hands off the cutting area. Do not touch the workpiece. There is a risk of injury if you touch the cutting sheet.

6.3. Touch the power tool to the workpiece after you have turned it on. Otherwise, there is a risk of a kickback occurring if the blade is curled into the workpiece.

6.4. During cutting, be careful that the base plate (5) contacts the workpiece steadily over its entire surface. If the cutting edge curls, it may cause the cutting blade to break or break.

6.5. When the cutting is completed, wait for the punch to stop. Then remove it from the cut. This avoids the risk of kickback and you can safely leave the power tool on the work surface.

6.6. Only use blades in flawless condition. Bent or blunted cutting discs may break or cause a kickback.

6.7. Once the punch is switched off, do not stop the cutting blade by compressing it. The cutting sheet may be damaged, broken or cause a kickback.

6.8. Use suitable utensils to find any hidden under-pipe pipelines or contact your local supply company. Contact with live wires may cause fire and electric shock. Damage to a gas pipeline may lead to an explosion. Damage to the water mains results in major material damage and may cause electric shock.

6.9. Provide the machined detail. A detail gripped with suitable fittings or clamps is locked more firmly and secure than if you hold it by hand.

6.10. Before leaving the punch, wait for the rotation to stop completely. Otherwise, the working tool used may touch another object and cause uncontrolled movement of the power tool. Do not use the punch when the power cord is damaged. If the cable is damaged during operation, do not touch it. Immediately disconnect the plug from the socket. Damaged power cords increase the risk of electric shock.

7. Purpose of the punch. The punch is a hand-held second-class power tool. Powered by a one-phase collector engine. This type of power tools is widely used for cutting wood, wood-like materials, as well as synthetic materials and metals. Areas of use include repair, construction, carpentry and any other work related to independent amateur activity.

8. Technical data

To start the tool, just pull the trigger on the switch. The tool speed increases with increasing the pressure on the switch trigger. Release the trigger of the stop switch. For uninterrupted operation, pull the trigger on the switch, press the lock button, and then release the trigger of the switch. To stop the tool from the locked position, pull the trigger on the switch completely, then release it.

**ATTENTION:** Always clean all chips or foreign bodies that are attached to the blade and / or the blade holder. Failure to comply with this requirement may result in insufficient blade clamping, resulting in serious injuries.

**CAUTION:** Do not touch the tool or workpiece blades immediately after work. They can be extremely hot and burn your skin.

**WARNING:** Always fix the hard disk drive. Insufficient tightening of the blade may result in breakage of the blade or serious bodily injury.

**WARNING:** Use Raider blades for a "T" shank saw. Use of blades other than this type causes insufficient blade clamping, resulting in serious injuries. Information about radiated noise and vibrations.

Information about radiated noise and vibrations.

The values are measured according to EN 60745. The noise level A is usually: sound pressure level LpA 85 dB (A); sound power LwA 96 dB (A). Uncertainty K = 3 dB. Work with silencers! The full vibration value (the vector sum in the three directions) is determined according to EN 60745: Cutting of wood: generated vibrations ah = 6.60 m / s<sup>2</sup>, uncertainty K = 1.5 m / s<sup>2</sup>. Cutting of metal: / s<sup>2</sup>, uncertainty K = 1,5 m / s<sup>2</sup>. The specified vibration level is representative of the most common power tool applications. However, if the punch is used for other activities, with other work tools or if it is not maintained as prescribed, the level of vibration generated may change. This could significantly increase the cumulative vibration load in the process.

9. Installing the cutting knife.

► Fig.1: 1. Cutting lever

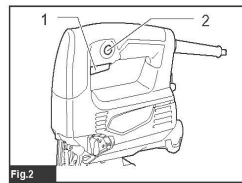
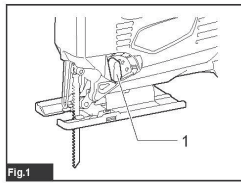

► Fig.2:

1. On / Off button

2. Block locking / locking button

To start, just press the power button

the speed is increased by increasing the pressure on the circuit breaker. Release the stop switch.

For long-term operation, press the switch, press the locking button, and then release the breaker. To stop the tool from the locked position, push the switch all the way, then release it.

This tool can be used with an orbital or straight line (up and down)

Orbital cutting - the pressure is on the knife

To change the cutting, turn the lever to the desired position and select the appropriate cut according to the table.

Table 1

I

Position	Cutting action	Application
0	Cutting in a straight line	For cutting soft steel, stainless steel steel and plastics. For cutting in wood and plywood.
I	Cutting in a small orbit	For cutting soft steel, aluminum and hardwood

	Cutting in medium orbit	For cutting wood and plywood. For fast cutting aluminum and soft steel.
	Cutting in big orbit	For fast cutting wood and plywood.

9.1. Selection of the cutting knife.

Only use T-shaped blades. The cutting sheet must not be longer than necessary to perform the cut. When cutting with small radii, use narrow cutting blades.

9.2. Placing and Replacing the Cutting Sheet. Before performing any drilling operations, disconnect the plug from the power supply. When installing the cutting sheet, work with protective gloves. There is a risk of injury to the cutting edges of the sheet. Before installing, clean the tail of the cutting sheet. A dirty tail can not be locked securely. Insert the cutting sheet until it stops in the clamping slot with the teeth facing in the direction of cutting. When inserting the cutting blade, be careful that its rear edge enters the groove of the guide roller (6). Precision cuts are only possible if the guide roller (6) rests firmly but not too tightly on the back of the cutting sheet.

Saw blades can be clamped into the tool holder without tools which provides a quick and safe fixation for all saw blades with T-shafts.

10. Dust collection system.

Powders released during the processing of materials such as lead paints, certain types of wood, minerals and metals may be hazardous to health. Skin contact or inhalation of such powders may cause allergic reactions and / or respiratory tract illnesses of the operator or persons in the vicinity. Certain powders, such as those extracted from beech and oak processing, are considered to be carcinogenic, especially in combination with wood treatment chemicals (chromate, preservatives, etc.). If possible, use a dust extraction system. Ensure good ventilation in the workplace. It is recommended to use a breathing mask with Class P2 filter.

10.1. Turn on an aspiration system.

Place the hose of the aspiration system into the nozzle (3). Connect the hose (3) with an aspiration system or a vacuum cleaner (some models have an extra vacuum cleaner adapter). The vacuum cleaner used must be suitable for handling the treated material. If dust is particularly harmful to health or carcinogenic

dust, use a specialized vacuum cleaner.

#### 11. Operating the power tool.

Before carrying out any work on the power tool, disconnect the plug from the power supply.

##### 11.1. Adjusting the cutting angle.

For sloping cuts, the base plate (5) can be tilted to the right or left to 45 °. Unscrew the screws and move the base plate (5) slightly. To fix accurate slopes, the base plate is fixed at 0 °, 22.5 °, and 45 ° to the left and right. Tilt the base plate (5) to the desired angle.

Random slopes can be set using a carrier. Then tighten the screws again

#### 12 Operating instructions.

Cooling-lubricating fluid. To prevent overheating when cutting metals, you must apply a coolant-lubricating fluid along the cutting line. The speed of rotation of the saw engine is adjusted by turning and adjusting the speed governor to the desired position. This allows you to choose the most suitable work rate depending on the properties of the material to be treated. The higher the value indicated on the regulator, the higher the engine speed of the saw. For faster operation, the punch is equipped with a pendulous (flywheel) movement of the knife.

#### 13. Maintenance and service.

##### 13.1. Maintenance and cleaning.

Before performing any drilling operations, disconnect the plug from the power supply. To work well and safely, keep the power tool and ventilation holes clean. Regularly clean the blade attachment blade. To do this, remove the cutting sheet and shake the adhering chips by gently tapping on a stable base. Strong contamination of the chain saw may cause malfunctions. Therefore, do not cut materials that release a large amount of chips and dust from the bottom or ceiling.

13.2. In extremely heavy working conditions when cutting metals on the inside surfaces of the casing, a current-carrying powder can be deposited. This may interfere with the protective insulation of the punch. In such cases it is recommended to use a stationary aspiration system, frequent blowing of the ventilation openings. Periodically lubricate the guide roller (6) with one drop of machine oil. Regularly check the guide roller (6). If it is worn, it must be replaced by an authorized RAIDER service center.



#### 14. Environmental protection.

In order to protect the environment, the power tool, accessories and packaging must be suitably processed for the reuse of the raw materials contained therein. Do not dispose of power tools in household waste! According to the EU Directive 2012/19 / EC on end-of-life electrical and electronic devices and its validation as a national law, power tools that can no longer be used must be separately collected and subjected to appropriate processing to recover the contents in them valuable secondary raw materials.

## Instrucțiuni de utilizare

Stimate prieten,

Felicitări pentru achiziționarea unui fiersatrau pendular marca - RAIDER. Atunci cand sunt instalate si gata de operare, produsele RAIDER sunt masini sigure si fiabile iar lucrul cu ele va fi o adevarata placere. Pentru confort si servicii excelente am dezvoltat o retea de service uri pe intreg teritoriul tarii.

Înainte de a utiliza acest aparat, vă rugăm să citiți cu atenție actual "Manualul de instrucțiuni".

În interesul siguranței și pentru a asigura utilizarea corectă a acestuia, citiți cu atenție aceste instrucțiuni. Pentru a evita greșelile inutile și accidentele, este important ca aceste instrucțiuni să rămână disponibile pentru referințe viitoare tuturor celor care vor utiliza aparatul. Dacă vindeti produsul "manualul de utilizare" trebuie predat noului proprietar, astfel încât acesta să fie familiarizat cu măsurile de siguranță și instrucțiunile de utilizare de siguranță și de exploatare.

"Euromaster Import Export" SRL este reprezentantul un producător și proprietar al marcii RAIDER. Adresa companiei este Sofia 1231, B-dul "Lom Road" 246, tel 02 934 33 33 934 10 10, ; www.euromasterbg.com, e-mail: info @ euromasterbg. com. Începând cu anul 2006, compania a introdus un sistem de management al calității ISO 9001:2008 de certificare cu domeniul de aplicare: instrumente de comerț, import, export și de servicii profesionale si hobby electrice, pneumatice și de putere și hardware-ul general. Certificatul a fost emis de către Moody International de Certificare Ltd, Anglia.

### Date tehnice

parametru	unitate	valoare
Model	-	RD-JS33
Tensiunea de rețea	V AC	230
Frecvență	Hz	50
Putere	W	750
Numărul curselor	min <sup>-1</sup>	0-3000
Adâncimea de tăiere în fier	mm	6
Adâncimea de tăiere în lemn	mm	80
Tăietura de îmbinare în colț	°	0 - 45
Clasa de protecție	-	II
Nivelul presiunii acustice LpA	dB(A)	97.6, K = 3
Nivelul de putere acustică LwA	dB(A)	108.6, K = 3

Articole afisate:

1. Pornirea comutatorului
2. Buton pentru a asigura funcționarea continuă
3. Plug-in la sistemul de aspirație
4. Regulatorul pendulului
5. Placa de bază
6. Rolă de ghidare
7. Cuțit
8. Lacăt
9. Cheie cu cheie
10. Bolt

Instrucțiuni generale pentru o funcționare sigură.

Citiți cu atenție toate instrucțiunile. Nerespectarea instrucțiunilor de mai jos poate provoca șocuri electrice, incendii și / sau vătămări grave. Păstrați aceste instrucțiuni într-un loc sigur.

1. Siguranța la locul de muncă.
  - 1.1. Păstrați locul de muncă curat și bine iluminat. Dezordinea și lumina slabă pot contribui la apariția unor accidente de muncă.
  - 1.2. Nu utilizați ferăstrăul pendular în medii cu risc crescut de explozie, lângă lichide inflamabile, gaze sau pulberi. În timpul funcționării fierastraul poate genera scântei care pot aprinde pulberile sau vaporii
  - 1.3. Țineți copiii și persoanele din jur la o distanță de siguranță în timp ce lucrați cu fierastraul pendular.
2. Securitatea electrică.
  - 2.1. Ștecherul trebuie să fie adecvat pentru contactul utilizat. În nici un caz nu se va schimba designul fișei. Când lucrați cu aparate electrice rupte, nu folosiți adaptoare de priză. Utilizarea ștecherului original reduce riscul de electrocutare.
  - 2.2. Evitați să vă atingeți corpul de corpurile împământate, de ex. tevi, încălzitoare, sobe și frigidere. Când corpul dvs. este legat la pământ, riscul unui șoc electric este mai mare. Protejați ferăstrăul de ploaie și umiditate. Pătrunderea apei în acesta crește riscul de electrocutare
  - 2.3. Nu utilizați cablul de alimentare în scopuri pentru care nu este destinat, de exemplu, pentru a purta clema de cablu sau pentru a scoate ștecherul din priză. Protejați cablul împotriva căldurii, lubrifierii, atingerea marginilor ascuțite sau a părților în mișcare ale mașinilor. Cablurile deteriorate sau răsucite cresc riscul de electrocutare.
  - 2.4. Atunci când lucrați cu un dispozitiv de tăiere în exterior, folosiți numai pornirea mașinii "FI" RCD (dispozitiv de curent rezidual). RCD nu trebuie să depășească 30 mA în conformitate cu "Regula 3 pentru structurarea sistemelor electrice și liniile electrice". Utilizați numai extensii potrivite pentru lucrări în exterior. Utilizarea unei extensii concepute pentru a lucra în aer liber reduce riscul de electrocutare.
  - 2.5. Dacă fierăstrăul trebuie utilizat într-un mediu umed, conectați mașina numai la instalațiile echipate cu Fi. Utilizarea unui astfel de întrerupător de curent de scurgere reduce riscul de electrocutare.
3. Operare sigură.
  - 3.1. Rămâneți concentrat la acțiunile dv. și acționați cu prudență și în mod rezonabil. Nu utilizați unealta când sunteți obosit sau sub influența medicamentelor, alcoolului sau drogurilor. Un moment de distragere a atenției atunci când lucrați cu un ferăstrău pendular poate duce la vătămări extrem de grave.
  - 3.2. Lucrați cu îmbrăcăminte de protecție și întotdeauna cu ochelari de protecție. Purtarea unui echipament adecvat și a muncii efectuate cu echipamentul individual de protecție, cum ar fi o mască de respirație, încălțăminte puternice bine închise, cu un graifier stabil, casca de protecție și amortizoarele de zgomot, reduc riscul unui accident de muncă.
  - 3.3. Evitați riscul de pornire accidentală a fierastraului. Înainte de a conecta fișa la sursa de alimentare, asigurați-vă că comutatorul de alimentare este setat la "oprit". Dacă, atunci când transportați fierastraul, țineți degetul pe întrerupător, există riscul unui accident.
  - 3.4. Înainte de a opri fierastraul, asigurați-vă că eliminați toate accesoriile din el. Un accesoriu uitat pe o unitate mobilă poate cauza răni.
  - 3.5. Evitați pozițiile nenaturale ale corpului. Lucrați într-o poziție stabilă a corpului și mențineți echilibrul în orice moment. Acest lucru vă va permite să controlați unealta mai bine și mai sigur dacă apare o situație neașteptată.
  - 3.6. Lucrați cu haine adecvate. Nu lucrați cu îmbrăcăminte largă sau bijuterii. Păstrați-vă părul, hainele și mănușile la o distanță sigură de unitățile rotative ale pumnului. Hainele mari, ornamentele, părul lung pot fi capturate și trase prin rotirea sau mutarea unităților.
  - 3.7. Dacă este posibil să utilizați un sistem de aspirație externă, asigurați-vă că acesta este pornit și funcționează corect. Utilizarea unui sistem de aspirație reduce riscurile datorate prafului eliberat.
4. Folosirea corectă a fierastraului pendular
  - 4.1. Nu supraîncărcați fierastraul. Utilizați lamele de ferăstrău numai în funcție de scopul dorit. Veți lucra mai bine și mai sigur atunci când utilizați scula potrivită în intervalul de sarcină specificat de producător.
  - 4.2. Nu utilizați un fierăstrău pendular a cărui defectare este deteriorată. Un fierăstrău care nu poate fi oprit și conectat conform intenției producătorului este periculos și trebuie reparat
  - 4.3. Înainte de a schimba setările fierastraului, înlocuirea uneltelor de lucru și a accesoriilor, precum și atunci când nu utilizați fierastraul pentru o perioadă lungă de timp, deconectați-l de la sursa de alimentare. Această măsură elimină riscul de perforare accidentală.
  - 4.4. Țineți lamele de ferăstrău în locuri unde nu pot fi atinse de copii. Nu le permiteți să fie folosite de persoane care nu cunosc modul în care lucrează și nu au citit aceste instrucțiuni. Când sunt în mâinile unor utilizatori neexperimentați, ferăstraiele pendulare pot fi



extrem de periculoase.

4.5. Țineți ferăstrăul cu grijă. Verificați dacă partile mobile funcționează fără probleme, și nu prezintă părți deteriorate care încălcă sau modifică funcția fierăstrăului. Înainte de a utiliza ferăstrăul, asigurați-vă că piesele deteriorate sunt reparate. Multe accidente la locul de muncă sunt cauzate de unelte și aparate electrice necorespunzătoare.

4.6. Mențineți întotdeauna bine ascuțite și curate instrumentele de tăiere. Instrumentele de tăiere bine întreținute, cu muchii ascuțite, au o rezistență mai mică și sunt mai ușor de utilizat.

4.7. Folosiți lamele, accesoriile, sculele etc., conform instrucțiunilor producătorului. De asemenea, aveți în vedere condițiile specifice de lucru și operațiunile pe care trebuie să le finalizați. Utilizarea lamelor de ferăstrău pentru alte aplicații decât cele specifice de producător crește riscul accidentelor la locul de muncă.

Reparațiile sculelor electrice trebuie efectuate numai de către specialiști calificați ai atelierului RAIDER, în care sunt folosite numai piese de schimb originale. Aceasta asigură o funcționare sigură a acestora.

5. Instrucțiuni de lucru în condiții de siguranță cu lamele de ferăstrău.

5.1. Când există pericolul ca instrumentul de lucru să deterioreze conductorii sub tensiune sau cablul de alimentare în timpul funcționării, atingeți mașina electrică numai cu mânerul izolat. Când este în contact cu un conductor viu, acesta este transmis către piesele metalice ale sculei electrice, ceea ce poate cauza un șoc electric.

5.2. Țineți mâinile pe zona de tăiere. Nu atingeți piesa de prelucrat. Există riscul rănirii dacă atingeți foaia de tăiere.

5.3. Atingeți scula electrică pe piesa de prelucrat după ce ați pornit-o. În caz contrar, există riscul apariției unui recul dacă lama este curbată în piesa de prelucrat.

5.4. În timpul tăierii, aveți grijă ca placa de bază (5) să atingă piesa de prelucrat în mod constant pe întreaga suprafață. Dacă muchia de tăiere se îndoaie, aceasta poate provoca întreruperea sau ruperea lamei de tăiere.

5.5. Când tăierea este finalizată, așteptați ca fierăstrăul să se oprească. Apoi scoateți-l din tăiere. Acest lucru evită riscul de recul și puteți lăsa în siguranță uneltele electrice pe suprafața de lucru.

5.6. Utilizați numai lamele în stare perfectă. Discurile tăiate îndoite sau tăiate se pot sparge sau pot provoca recul.

5.7. Odată ce fierăstrăul este oprit, nu opriți lama de tăiere comprimându-l. Foaia de tăiere poate fi deteriorată, ruptă sau poate provoca recul.

5.8. Utilizați ustensilele potrivite pentru a găsi conducte subterane ascunse sau contactați compania de distribuție locală. Contactul cu firele vii poate provoca incendii și electrocutare. Deteriorarea unei conducte de gaz poate duce la o explozie. Deteriorarea conductei de apă duce la daune materiale majore și poate provoca șocuri electrice.

5.9. Furnizați detaliile prelucrate. Un detaliu apucat cu fitinguri sau cleme adecvate este blocat mai ferm și mai sigur decât dacă îl țineți mâna.

5.10. Înainte de a lăsa fierăstrăul, așteptați ca rotația să se oprească complet. În caz contrar, uneltele de lucru utilizate poate atinge un alt obiect și poate provoca o mișcare necontrolată a sculei electrice. Nu utilizați fierăstrăul când cablul de alimentare este deteriorat. Dacă cablul este deteriorat în timpul funcționării, nu-l atingeți. Deconectați imediat ștecherul de la priză. Cablurile de alimentare deteriorate cresc riscul de electrocutare.

6. Scopul fierăstrăului pendular. Acest tip de scule electrice este utilizat pe scară largă pentru tăierea lemnului, a materialelor din lemn, precum și a materialelor sintetice și a metalelor. Domeniile de utilizare includ repararea, construcția, tâmplăria și orice alte activități legate de activitatea amator independentă.

## 7. Date tehnice

Pentru a porni instrumentul, trageți doar trăgaciul de pe comutator. Viteza sculei crește odată cu creșterea presiunii pe declanșatorul comutatorului. Eliberați declanșatorul comutatorului de oprire. Pentru o funcționare neîntreruptă, trageți trăgaciul pe comutator, apăsați butonul de blocare, apoi eliberați declanșatorul comutatorului. Pentru a opri instrumentul din poziția blocată, trageți complet declanșatorul de la comutator, apoi eliberați-l.

ATENȚIE: Curățați întotdeauna toate așchile sau corpurile străine atașate la lamă și / sau suportul lamei. Nerespectarea acestei cerințe poate duce la blocarea insuficientă a lamelor, ceea ce duce la vătămări grave.

ATENȚIE: Nu atingeți scula sau piesele de prelucrat imediat după lucru. Acestea pot fi foarte calde și pot arde pielea.

AVERTISMENT: Fixați întotdeauna unitatea HDD. Strângerea insuficientă a lamei poate duce la ruperea lamei sau la vătămarea corporală gravă.

AVERTISMENT: Utilizați paletelile Raider pentru un ferăstrău "T". Folosirea altor lame decât acest tip cauzează o strângere insuficientă a lamei, ceea ce duce la vătămări grave.

Valorile sunt măsurate în conformitate cu EN 60745. Nivelul de zgomot A este de obicei: nivelul presiunii acustice LpA 85 dB (A); puterea sonoră LwA 96 dB (A). Incertitudinea K = 3 dB. Lucrați cu amortizoare de zgomot! Valoarea totală a vibrațiilor (suma vectorilor în cele trei direcții) este determinată conform EN 60745: tăierea lemnului: vibrații generate ah = 6,60 m / s<sup>2</sup>, incertitudinea K = 1,5 m / s<sup>2</sup>, tăierea metalului: / s<sup>2</sup>, incertitudinea K = 1,5 m / s<sup>2</sup>. Nivelul specificat de vibrații este reprezentativ pentru cele mai

comune aplicații ale sculelor electrice. Cu toate acestea, dacă pumnul este utilizat pentru alte activități, cu alte unelte de lucru sau dacă nu este menținut așa cum este prescris, nivelul vibrațiilor generate se poate schimba. Acest lucru poate duce la o creștere semnificativă a încărcării cumulate a vibrațiilor în timpul procesului.

8. Instalarea cuțitului de tăiere.

► Fig.1: 1. Pârghie de tăiere

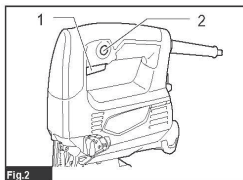
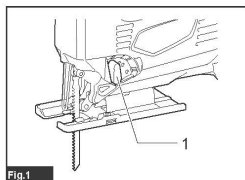

► ► Fig.:2:

1. Buton pornit / oprit
2. Bloc blocare / blocare buton

Pentru a începe, trebuie doar să apăsați butonul de alimentare viteza este mărită prin creșterea presiunii pe întrerupător. Eliberați comutatorul de oprire.

Pentru o funcționare pe termen lung, apăsați comutatorul, apăsați butonul de blocare și apoi eliberați întrerupătorul. Pentru a opri instrumentul din poziția blocată, împingeți comutatorul până la capăt, apoi eliberați-l.

Acest instrument poate fi utilizat cu o linie orbitală sau dreaptă (în sus și în jos) Decuparea orbitală - presiunea este pe cuțit Pentru a schimba tăierea, rotiți maneta în poziția dorită și selectați tăietura corespunzătoare conform tabelului. tabelul 1

Position	A acțiune de tăiere	cerere
0	Tăiere în linie dreaptă	Pentru tăierea moale oțel, oțel inoxidabil oțel și materiale plastice. Pentru tăiere lemn și placaj.
I	Tăierea pe o orbită mică	Pentru tăierea moale oțel, aluminiu și lemn de esență tare
II	Tăierea pe orbită medie	Pentru tăierea lemnului și placaj. Pentru tăiere rapidă aluminiu și moale oțel.

III	Tăierea pe orbită mare	Pentru tăiere rapidă lemn și placaj.
-----	------------------------	--------------------------------------

#### 9.1. Selectarea cuțitului de tăiere.

Utilizați numai lamele în formă de T. Foaia de tăiere nu trebuie să depășească durata necesară tăierii. Atunci când tăiați cu raze mici, utilizați lame înguste de tăiere.

9.2. Plasarea și înlocuirea foi de tăiere. Înainte de a efectua orice operațiuni de forare, deconectați ștecherul de la sursa de alimentare. Când instalați foaia de tăiere, lucrați cu mânuși de protecție. Există riscul de rănire a marginilor de tăiere ale foi. Înainte de instalare, curățați coada tăvii de tăiere. O coadă murdară nu poate fi blocată în siguranță. Deplasați bucaș de prindere a lamei (7) astfel încât să aveți acces la șuruburile hexagonale. Introduceți foaia de tăiere până când se oprește în orificiul de prindere cu dinții îndreptați în direcția tăierii. La introducerea lamei de tăiere, aveți grijă ca marginea din spate să pătrundă în canelura rolei de ghidare (6). Decupările de precizie sunt posibile numai dacă rola de ghidare (6) se sprijină ferm, dar nu prea strâns pe partea din spate a foi de tăiere. Lamele de ferăstrău pot fi fixate în suportul de scule fără unelte care asigură o fixare rapidă și sigură pentru toate lamelele cu arbori T.

#### 10. Sistem de colectare a prafului.

Pulberile eliberate în timpul procesării materialelor, cum ar fi vopselele din plumb, anumite tipuri de lemn, minerale și metale pot fi periculoase pentru sănătate. Contactul cu pielea sau inhalarea unor astfel de pulberi pot provoca reacții alergice și / sau boli ale tractului respirator ale operatorului sau persoanelor din vecinătate. Anumite pulberi, cum ar fi cele extrase din prelucrarea fagului și a stejarului, sunt considerate a fi cancerigene, în special în combinație cu substanțe chimice de tratare a lemnului (cromați, conservanți etc.). Dacă este posibil, utilizați un sistem de extragere a prafului. Asigurați o ventilație bună la locul de muncă. Se recomandă utilizarea unei măști de respirație cu filtru de clasă P2.

##### 10.1. Porniți un sistem de aspirație.

Așezați furtunul sistemului de aspirație în duză (3). Conectați furtunul (3) cu un sistem de aspirație sau un aspirator (unele modele au un adaptor suplimentar de aspirator). Aspiratorul utilizat trebuie să fie adecvat pentru manipularea materialului tratat. Dacă praful este deosebit de dăunător pentru sănătate sau carcinogen

praf, utilizați un aspirator specializat.

##### 11. Utilizarea sculei electrice.

Înainte de a efectua orice lucrare cu mașina de scule electrice, deconectați ștecherul de la sursa de alimentare.

##### 11.1. Reglarea unghiului de tăiere.

Pentru tăieturile înclinate, placa de bază (5) poate fi înclinată spre dreapta sau spre stânga la 45 °. Deșurubați șuruburile și mișcați ușor placa de bază (5). Pentru a fixa versanții exacți, placa de bază este fixată la 0 °, 22,5 ° și 45 ° spre stânga și spre dreapta. Înclinați placa de bază (5) la unghiul dorit. Pante aleatorii pot fi setate folosind un transportator. Apoi strângeți șuruburile din nou

#### 12 Instrucțiuni de utilizare.

Lichid de răcire-lubrifiere. Pentru a preveni supraîncălzirea la tăierea metalelor, trebuie să aplicați un lichid de lubrifiere a lichidului de răcire de-a lungul liniei de tăiere. Viteza de rotație a motorului ferăstrăului este reglată prin rotirea și reglarea regulatorului de viteză în poziția dorită. Acest lucru vă permite să alegeți rata de lucru cea mai potrivită, în funcție de proprietățile materialului care trebuie tratat. Cu cât este mai mare valoarea indicată pe regulator, cu atât este mai mare viteza motorului ferăstrăului. Pentru o funcționare mai rapidă, pumnul este echipat cu o mișcare pendulă (volant) a cuțitului.

#### 13. Întreținere și service.

##### 13.1. Întreținerea și curățarea.

Înainte de a efectua orice operațiuni de forare, deconectați ștecherul de la sursa de alimentare. Pentru a lucra bine și în condiții de siguranță, țineți scula electrică și orificiile de ventilație curățate. Curățați curând lama de fixare a lamei. Pentru a face acest lucru, scoateți foaia de tăiere și agitați așchii aderenți atingând ușor o bază stabilă. O contaminare puternică a ferăstrăului cu lanț poate cauza defecțiuni. Prin urmare, nu tăiați materialele care eliberează o cantitate mare de așchii și praf din partea inferioară sau din tavan.

13.2. În condiții de lucru extrem de grele la tăierea metalelor pe suprafețele interioare ale carcasi, se poate depune o pulbere purtătoare de curent. Acest lucru poate interfera cu izolația de protecție a pumnului. În astfel de cazuri se recomandă utilizarea unui sistem staționar de aspirație, suflare frecventă a orificiilor de ventilație. Lubrifiți periodic rola de ghidare (6) cu o

singură picătură de ulei de mașină. Verificați în mod regulat rola de ghidare (6). Dacă este uzat, acesta trebuie înlocuit de un centru de service autorizat RAIDER..



#### 14. Protecția mediului.

Pentru a proteja mediul, sculele electrice, accesoriile și ambalajele trebuie să fie prelucrate în mod corespunzător pentru reutilizarea materiilor prime conținute în acestea. Nu aruncați sculele electrice în deșeurile menajere! În conformitate cu Directiva UE 2012/19/ CE privind dispozitivele electrice și electronice scoase din uz și validarea acesteia ca legislație națională, sculele electrice care nu mai pot fi folosite trebuie să fie colectate separat și supuse unei prelucrări corespunzătoare pentru a recupera conținutul materiale secundare valoroase.

## Упатство за употреба

Почитувани корисници,

Честитки за купување на машина - RAIDER. При правилно инсталирање и работа, RAIDER се сигурни и доверливи машини и работата со нив ќе ви овозможи вистинско задоволство. За Вашето погодност е изградена и одличната сервисна мрежа.

Пред да ја користите оваа машина, ве молиме внимателно запознајте со оваа “Упатствата за употреба”.

Во интерес на Вашата безбедност и со цел да се обезбеди правилна и употреба, прочитајте ги упатствата внимателно, вклучувајќи препораките и предупредувањата во нив. За избегнување на непотребни грешки и инциденти, важно е овие инструкции да останат на располагање за идните извештаи на сите кои ќе ги користат машината. Ако ја продадете на нов сопственик тоа “Упатствата за употреба” треба да се предаде заедно со неа, за да може новиот корисник да се запознае со соодветни мерки за безбедност и упатствата за работа.

“Евромастер Импорт Експорт” ООД е овластен претставник на производителот и сопственик на трговската марка RAIDER. Адресата на управување на компанијата е Софија 1231, бул “Ломско улица” 246, тел 02 +359 700 44 155, ; [www.euromasterbg.com](http://www.euromasterbg.com); e-mail: [info@euromasterbg.com](mailto:info@euromasterbg.com)

Од 2006 година во компанијата е воведен системот за управување со квалитетот ISO 9001:2008 со опсег на сертификација: Трговија, увоз, извоз и сервис на професионални и хоби електрични, пневматски и механички алатки и заедничка хардвер. Сертификатот е издаден од Moody International Certification Ltd, England.

## ТЕХНИЧКИ ПОДАТОЦИ

параметър	единица	вредност
Модел	-	RD-JS33
Номинален напон:	V AC	230
Фреквенција на наизменична струја:	Hz	50
Номинална моќност	W	750
Број на вртежи во празен од	min <sup>-1</sup>	0-3000
Сечење на метал со максимална дебелина	mm	6
Сечење на дрво со максимална дебелина	mm	80
Регулирање на аголот на наклон на основната плоча	°	0 - 45
Класа на заштита на изолацијата	-	II
Ниво на звучен притисок LpA	dB(A)	97.6, K = 3
Ниво на звучна моќност LwA	dB(A)	108.6, K = 3

Елементи:

1. Почетен прекинувач
2. Копче за да се обезбеди континуирано работење
3. Приклучок на системот за аспирација
4. Нишало регулатор
5. Основна плоча
6. Упатство ролери
7. Нож
8. Локер
9. Клуч за клучеви
10. Болт

Општи упатства за безбедно работење.

Внимателно прочитајте ги сите упатства. Ако не ги следите упатствата подолу, може да дојде до електричен удар, пожар и / или сериозна повреда. Чувајте ги овие упатства на безбедно место.

1. Безбедност при работа.

1.1. Чувајте го работното место чисто и добро осветлено. Несреќата и несоодветното осветлување може да придонесат за појава на несреќа при работа.

1.2. Не ракувајте со пилата за дупчење во средини со зголемен ризик од експлозија, блиски запаливи течности, гасови или прав. За време на операцијата, дисковите за прскање искривуваат, што може да запали прашина или пара.

1.3. Чувајте ги децата и страничните лица на безбедно растојание додека работите со удар. Ако вашето внимание е пренасочено, може да ја изгубите контролата на удар.

2. Безбедност на електрична енергија.

2.1. Приклучокот на удар треба да биде соодветен за користениот контакт. Под никакви околности, дизајнот на приклучокот не се менува. Кога работите со искинати електрични апарати, не користете приклучоци. Користењето на оригиналните приклучоци и приклучници го намалува ризикот од електричен шок.

2.2. Избегнувајте го допирањето на телото на заземјени тела, на пр. цевки, греалки, печки и фрижидери. Кога вашето тело е заземјено, ризикот од електричен шок е поголем. Заштита на пилата од дожд и влага. Пенетрацијата на водата во удар ја зголемува ризикот од електричен шок

2.3. Не користете го кабелот за напојување за цели за кои не е наменет, на пример, за носење на кабелска клема или за отстранување на приклучокот од штекерот. Заштитете го кабелот од топлина, подмачкување, допирање на остри рабови или подвижни делови од машините. Оштетените или извртени кабли го зголемуваат ризикот од електричен шок.

2.4. Кога работите со машината за пилање на отворено, само вклучете ја машината со Fi (заштитен прекинувач за истекување на земјата) и струјата на истекување на која DTZ се активира мора да биде не повеќе од 30 mA според "Правило 3 за изгледот на електричните системи и електрични линии". Користете само екстензии погодни за работа на отворено. Употребата на продолжување дизајнирана за работа на отворено го намалува ризикот од електричен шок.

2.5. Ако пилата треба да се користи во влажна средина, поврзете го уредот само со Fi опремени инсталации. Користењето на таквиот струен прекинувач за струја го намалува ризикот од електричен шок.

3. Безбедно работење.

3.1. Останете фокусирани, внимателно следете ги своите постапки и внимателно и разумно постапувајте. Не користете удар кога сте уморни или под влијание на наркотици, алкохол или дрога. Момент на возмоземување при работа со пирсинг пила може да резултира со екстремно тешки повреди.

3.2. Работајте со заштитна облека и секогаш со заштитни очила.

Носејќи соодветна носечка пила и работата направена од лична заштитна опрема, како што е маска за дишење, силни цврсто затворени чевли со стабилен гребен, заштитниот шлем и придушувачи, го намалуваат ризикот од несреќа при работа.

3.3. Избегнувајте ризик од ненамерно приклучување на удар. Пред да го поврзете приклучокот со напојувањето, осигурајте се дека прекинувачот за напојување е поставен на "исклучено". Ако, при носењето на удар, го држите прстот на прекинувачот или ако го нахрате дупчето кога е вклучено, постои опасност од несреќа.

3.4. Пред да почнете со удар, проверете дали ги отстраните сите алатки од него. Помошник заборавен на движечка единица може да предизвика повреди.

3.5. Избегнувајте неприродни положби на телото. Работат во стабилна положба на телото и во секој момент одржува рамнотежа. Ова ќе ви овозможи да го контролирате ударот подобро и побезбедно ако се појави неочекувана ситуација.

3.6. Работајте со соодветна облека. Немојте да работите со широка облека или накит. Чувајте ја косата, облеката и ракавиците на безбедно растојание од ротирачките единици на удар. Широко алишта, орнаменти, долга коса може да се фатат и влечат со ротирачки или подвижни единици.

3.7. Ако е можно да се користи надворешен систем за аспирација, проверете дали е вклучен и функционира правилно. Употребата на систем за аспирација ги намалува ризиците поради ослободената прашина.

4. Внимателен однос кон удар.

4.1. Не преоптоварување на удар. Користете ги сечилата за пила само според нивната намена. Ќе работите подобро и побезбедно кога ќе го користите соодветниот удар во опсегот на товар специфициран од производителот.

4.2. Не користете пилова пила чиј прекинувач е оштетен. Пирсната пила што не може да се исклучи и да се вклучи како што е наменета од производителот е опасна и треба да се санира

4.3. Пред да ги смените поставките за удар, заменувајќи ги работните алатки и додатоците, како и кога не го користите ударниот удар долго време, исклучете го приклучокот од напојувањето. Оваа мерка го отстранува ризикот од ненамерно удирање.

4.4. Чувајте ги сечилата на места каде што децата не можат да дојдат. Не дозволувајте да бидат користени од луѓе

кои се запознаени со начинот на кој работат и не ги прочитале овие упатства. Кога во рацете на неискусни корисници, дупчињата може да бидат крајно опасни.

4.5. Чувајте ја вашата градинарски пили внимателно. Потврдете дека подвижните единици функционираат беспрекорно, не стегнете, имате скршени или оштетени делови што ја нарушуваат или менуваат функцијата на удар. Пред употреба на дигалката, проверете дали оштетените делови се поправаат. Многу несреќи на работа се должат на лошо одржуваните електрични алати и апарати.

4.6. Чувајте ги алатите за сечење секогаш добро изостри и чисти. Добро одржуваните алати за сечење со остри рабови имаат помал отпор и се полесни за работа.

4.7. Користете ги сечилата, додаточите, алатите и сл., Во согласност со упатствата на производителот. Исто така, имајте на ум специфичните работни услови и операции што мора да ги завршите. Употребата на пила за други апликации, освен оние специфицирани од производителот, го зголемува ризикот од несреќи при работа.

#### 5. Одржување.

Поправките на електричните апарати треба да ги вршат само квалификувани специјалисти за работилници RAIDER, каде што се користат само оригинални резервни делови. Ова обезбедува нивно безбедно работење.

6. Упатства за безбедна работа со листови за пила.

6.1. Кога постои опасност работниот уред да ги оштети основните жици или кабелот за напојување за време на работата, допрете го електричниот апарат само со изолирани рачки. Кога е во контакт со жичен проводник, тој се пренесува на металните делови на електричниот апарат, а тоа може да предизвика електричен шок.

6.2. Чувајте ги рацете од површината за сечење. Не го допирајте работното парче. Постои ризик од повреда ако го допрете листот за сечење.

6.3. Допрете го електричниот алат со работното парче откако ќе го вклучите. Во спротивно, постои опасност од повратен удар ако сечилото е завиткано во работното парче.

6.4. За време на сечењето, внимавајте основната плоча (5) постојано да се поврзе со работното парче над целата површина. Доколку ремените за сечење можат да предизвикаат прекин или пауза на сечилото.

6.5. Кога сечењето е завршено, почекајте да се стопи. Потоа отстранете ја од сечењето. Ова го избегнува ризикот од повратен удар и можете безбедно да го оставите електричниот алат на работната површина.

6.6. Користете ги ножевите само со беспрекорна состојба. Свитнети или заоблени дискови за сечење може да се скршат или да предизвикаат повратен удар.

6.7. Откако ќе се исклучи удар, не го затворајте ножот со компресирана. Листот за сечење може да биде оштетен, скршен или да предизвика повратен удар.

6.8. Користете соодветен прибор за да пронајдете скриени цевководи или да контактирате со вашата локална компанија за снабдување. Контактот со жици може да предизвика пожар и електричен шок. Оштетувањето на гасоводот може да доведе до експлозија. Оштетувањето на електричната мрежа резултира со големи оштетувања на материјалот и може да предизвика електричен шок.

6.9. Обезбедете детални за обработка. Детал кој се зафаќа со соодветни фитинзи или стеги е поцврсто и сигурно заклучен, отколку ако го држите со рака.

6.10. Пред да го напуштите удар, почекајте ротацијата целосно да застане. Во спротивно, употребениот работен алат може да допре до друг објект и да предизвика неконтролирано движење на електричниот алат. Не употребувајте удар кога кабелот за напојување е оштетен. Ако кабелот е оштетен за време на работата, не го допирајте. Веднаш исклучете го приклучокот од штекерот. Оштетените кабели за напојување го зголемуваат ризикот од електричен шок.

7. Цел на удар. Удар е рачен електричен алат од втора класа. Напојуван од еднофазен колекторски мотор. Овој тип на алат е широко користен за сечење дрво, материјали слични на дрво, како и синтетички материјали и метали. Области на користење вклучуваат поправка, градежништво, столарија и која било друга работа поврзана со независна аматерска активност.

## 8. Технички податоци

За да ја стартувате алатката, само повлечете го прекинувачот на прекинувачот. Брзината на алатот се зголемува со зголемување на притисокот на прекинувачот на прекинувачот Ослободете го прекинувачот на прекинувачот за сопирање. За непречено работење, повлечете го прекинувачот на прекинувачот, притиснете го копчето за заклучување и отпуштете го прекинувачот на прекинувачот. За да го запрете уредот од заклучената положба, потполно потфрлете го прекинувачот на прекинувачот, а потоа ослободете го.

**ВНИМАНИЕ:** Секогаш чистете ги сите чипови или тугите тела кои се прикачени на ножот и / или држачот на ножот. Непридржувањето кон ова барање може да резултира со недоволно затегнување на ножот, што резултира со сериозни повреди.

**ПРЕДУПРЕДУВАЊЕ:** Не го допирајте алатот или сечилата на работното парче веднаш по работа. Тие можат да бидат екстремно жешки и да ја запалат вашата кожа.

**ПРЕДУПРЕДУВАЊЕ:** Секогаш поправете го хард диск. Недоволното затегнување на сечилото може да резултира со оштетување на ножот или сериозни телесни повреди.

**ПРЕДУПРЕДУВАЊЕ:** Користете ги носете на "Рајдер" за пила "Т". Употребата на ножеви, освен овој тип, предизвикува недоволно стегање на ножот, што резултира со сериозни повреди.

Информации за зрачење и вибрации.

Вредностите се мерат според EN 60745. Нивото на бучава А е обично: ниво на звучен притисок  $L_{pA}$  85 dB (A); звучна моќност  $L_{WA}$  96 dB (A). Несигурност  $K = 3$  dB. Работат со придрушувачи! Целосната вибрација (векторната сума во три насоки) се определува според EN 60745: Сечење на дрво: генерирани вибрации  $a_h = 6.60$  m / s<sup>2</sup>, несигурност  $K = 1.5$  m / s<sup>2</sup>, Сечење на метал: / s<sup>2</sup>, несигурност  $K = 1.5$  m / s<sup>2</sup>. Специфицираното ниво на вибрации е репрезентативно за најчестите апликации за електричниот алат. Меѓутоа, ако перфоратот се користи за други активности, со други работни алатки или ако не се одржува според пропишаното, нивото на генерирани вибрации може да се промени. Ова може значително да го зголеми кумулативното оптоварување на вибрациите во процесот.

9. Инсталирање на ножот за сечење.

► Fig 1: 1. Рачката за сечење

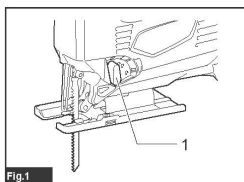

► Fig. 2:

1. Копче за вклучување / исклучување

2. Блок заклучување / заклучување

За почеток, само притиснете го копчето за вклучување

брзината се зголемува со зголемување на притисокот на прекинувачот. Ослободете го прекинувачот за прекин.

За долгорочно работење, притиснете го прекинувачот, притиснете го копчето за заклучување, а потоа отпуштете го прекинувачот. За да го запрете уредот од заклучената положба, турнете го прекинувачот докрај и отпуштете го.

Оваа алатка може да се користи со орбитална или права линија (нагоре и надолу)

Орбитално сечење - притисокот е на ножот

За да го смените сечилото, свртете ја рачката во саканата положба и одберете го соодветното сечење според табелата.

Табела 1

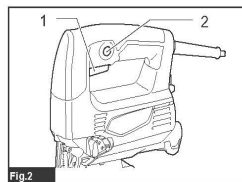



Позиција	Акција на сечење	Апликација
0	Сечење во права линија	За сечење меко челик, од нерѓосувачки челик челик и пластика. За сечење внатре дрво и иверица.
I	Сечење во мала орбита	За сечење меко челик, алуминиум и дрвени предмети
II	Сечење во средна орбита	За сечење дрво и иверица. За брзо сечење алуминиум и мека челик.
III	Сечење во голема орбита	За брзо сечење дрво и иверица.

#### 9.1. Избор на сечење нож.

Користете ги ножевите со Т-облик. Сечилото за сечење не смее да биде подолго од потребно за да се изврши сечењето. Кога сечете со мали радија, користете тесни ножеви за сечење.

9.2. Поставување и замена на листот за сечење. Пред да извршите операции за дупчење, исклучете го приклучокот од напојувањето. При инсталирање на сечење лист, работи со заштитни ракавици. Постои опасност од повреда на сечилата за сечење на листот. Пред да ја инсталирате, исчистете ја опашката на листот за сечење. Нечистата опашка не може да се заклучи безбедно. Поместете ја грдата прицврстувачка кутија (7) за да имате пристап до шестоаголни завртки. Вметнете го листот за сечење додека не застане во приклучокот за затегнување со заби со кои се соочува во насока на сечење. Ножевите за пила може да се прицврстат во држачот за алат без алатки што овозможуваат брза и безбедна фиксација за сите сечила со Т-оска.

#### 10. Систем за собирање прав.

Прашок ослободен за време на обработка на материјали како што се оловни бои, одредени видови дрво, минерали и метали може да биде опасен за здравјето. Контактот со кожата или вдишувањето на ваквите прашоци може да предизвикаат алергиски реакции и / или болести на дишните патишта на операторот или лицата во близина. Одредени прашоци, како што се оние што се извлекуваат од обработка на бука и даб, се сметаат за канцерогени, особено во комбинација со хемикалии за третман на дрво (хромати, конзерванси, итн.). Ако е можно, користете систем за правење прашина. Обезбедете добра вентилација на работното место. Препорачливо е да се користи маска за дишење со филтер од класа P2.

##### 10.1. Вклучете систем за аспирација.

Ставете го цреводот на системот за аспирација во млазницата (3). Поврзете го цреводот (3) со систем за аспирација или со правосмукалка (некои модели имаат дополнителен адаптер за правосмукалка). Употребениот правосмукалка мора да биде соодветен за ракување со третириониот материјал. Ако прашиката е особено штетна за здравјето или канцерогеноста

dУста, користете специјализиран правосмукалка.

11. Управување со електричниот алат.

Пред да направите било каква работа на електричниот алат, исклучете го приклучокот од напојувањето.

11.1. Прилагодување на аголот на сечење.

За наведенатите парчиња, основната плоча (5) може да се навалува надесно или лево до 45 °. Отшрафете ги завртките и малку поместете ја основната плоча (5). За да се поправат точните падини, основната плоча е фиксирана на 0 °, 22,5 ° и 45 ° на лево и десно. Навалување на основната плоча (5) до посакуваниот агол. Случајните падини може да се постават со користење на превозникот. Потоа повторно затегнете ги завртките

12 Упатства за работа.

Течност за ладење и подмачкување. За да се спречи прегревање при сечење на метали, мора да нанесете течност за подмачкување на течноста за ладење долж линијата за сечење. Брзината на вртење на моторот се нагодува со вртење и прилагодување на регулаторот на брзината до саканата положба. Ова ви овозможува да ја изберете најсоодветната работна стапка во зависност од својствата на материјалот што треба да се третира. Колку е повисока вредноста наведена на регулаторот, толку е поголема брзината на моторот на пилата. За побрзо работење, ударниот дел е опремен со движење на ножот со виткање (замаец).

13. Одржување и сервис.

13.1. Одржување и чистење.

Пред да извршите операции за дупчење, исклучете го приклучокот од напојувањето. За да работат добро и безбедно, држете го електричниот алат и дупките за вентилација чисти. Редовно чистете го сечилото за прицврстување. За да го направите ова, извадете го листот за сечење и протресете ги чипвите што се прилепуваат со нежно прислушување на стабилна основа. Силната контаминација на моторната пила може да предизвика дефекти. Затоа, не ги исекувате материјалите што ослободуваат голема количина чипови и прашина од дното или таванот.

13.2. Во исклучително тешки работни услови при сечење на метали на внатрешните површини на обвивката, може да се нанесе прашок кој носи струја. Ова може да се меша со заштитната изолација на удар. Во вакви случаи се препорачува да се користи стационарен аспирационен систем, честа појава на вентилациони отвори. Периодично подмачкувајте го ролерот за водење (6) со една капка од машинско масло. Редовно проверувајте го ролерот за водење (6). Ако се носи, таа мора да биде заменета со овластен сервисен центар RAIDER.



14. Заштита на животната средина.

Со цел да се заштити животната средина, електричниот алат, додатоките и пакувањето мора да бидат соодветно обработени за повторна употреба на сировините содржани во неа. Не ги фрлајте електричните алати во отпадот од домаќинствата! Според Директивата на ЕУ 2012/19 / ЕС за електрични и електронски уреди што завршуваат со работа и нејзино валидација како национален закон, електричните алати кои повеќе не можат да се користат мора да се собираат одделно и да се подложат на соодветна обработка за да се повратат содржината во нив вредни секундарни сировини.

## Оригинално упутство за употребу

Poštovani korisnici,

Čestitamo na kupovini mašine - RAIDER. Sa ispravnom instalacijom i funkcionisanjem, RAIDER je pouzdan i pouzdan mašina, a rad sa njima će vam pružiti pravo zadovoljstvo. Za vašu udobnost izgrađena je odlična servisna mreža.

Pre upotrebe ove mašine pažljivo pročitajte ovo uputstvo za upotrebu.

U interesu vaše sigurnosti i kako bi se osigurala pravilna upotreba, pažljivo pročitajte uputstva, uključujući preporuke i upozorenja u njima. Da bi se izbegle nepotrebne greške i incidenti, važno je da ove instrukcije ostaju dostupne za buduće izveštaje svima koji koriste mašinu. Ako ga prodate novom vlasniku, zajedno sa njom treba predati "Upute za upotrebu" kako bi novi korisnik mogao upoznat sa odgovarajućim sigurnosnim merama i uputstvima za rukovanje.

"Euromaster Import Ekport" doo je ovlašćeni zastupnik proizvođača i vlasnika zaštitnog znaka RAIDER. Adresa uprave kompanije Sofia 1231, bul. "Lomsko ul" 246, tel. 02 +359 700 44 155. ; vvv.euromasterbg.com; e-mail: info @ euromasterbg.com

Od 2006. godine kompanija je uvela sistem upravljanja kvalitetom ISO 9001: 2008 s obimom sertifikacije: trgovina, uvoz, izvoz i servis profesionalnih i hobi električnih, pneumatskih i mehaničkih alata i zajedničkog hardvera. Sertifikat je izdao Moodi International Certification Ltd, Englesk

### ТЕХНИЧКИ ПОДАТОЦИ

parametar	edinica	vrednost
Model	-	RD-JS33
Nominalni napon:	V AC	230
Učestalost AC:	Hz	50
Nominalna snaga	W	750
Broj brzina u praznom hodu	min <sup>-1</sup>	0-3000
Sečenje metala sa maksimalnom debljinom	mm	6
Rezanje drveta sa maksimalnom debljinom	mm	80
Podesite ugao nagiba osnovne ploče	°	0 - 45
Klasa izolacije	-	II
Ниво звучног притиска LpA	dB(A)	97.6, K = 3
Ниво звучне снаге LwA	dB(A)	108.6, K = 3

Prikazane stavke:

1. Startni prekidač
2. Dugme za osiguranje neprekidnog rada
3. Uključivanje u sistem aspiracije
4. Regulator klatna
5. Osnovna ploča
6. Vodilica
7. Nož
8. Locker
9. Ključ ključa
10. Bolt

Opšta uputstva za siguran rad.

Pažljivo pročitajte sva uputstva. Ako ne slijedite dole navedene instrukcije, može doći do strujnog udara, požara i / ili teških povreda. Ove instrukcije držite na sigurnom mestu.

#### 1. Bezbednost na poslu.

1.1. Držite svoje radno mesto čisto i dobro osvetljeno. Srušenje i neadekvatno osvetljenje mogu doprinijeti nastanku nesreće na poslu.

1.2. Ne koristite pilanu za bušenje u okruženjima sa povećanim rizikom od eksplozije, blizu zapaljivih tečnosti, gasova ili praha. Tokom rada, pužne pile izazivaju, što može zapaliti prašinu ili isparenja.

1.3. Držite decu i bočna lica na bezbednoj udaljenosti dok radite sa udarcem. Ako se vaša pažnja preusmeri, možda ćete izgubiti kontrolu nad udarcem.

#### 2. Bezbednost električne energije.

2.1. Utikač udarca mora biti pogodan za kontakt koji se koristi. Ni u kom slučaju neće se promeniti dizajn čepa. Kada radite sa rascepljenim električnim uređajima, nemojte koristiti adapter za utikač. Korišćenje originalnih utikača i utičnica smanjuje rizik od električnog udara.

2.2. Izbegavajte dodirivanje vašeg tela osnovanim telima, npr. cevi, grejači, peći i frižidera. Kada je vaše telo uzemljeno, rizik od električnog udara je veći. Zaštitite testeru od kiše i vlage. Penetracija vode u udarac povećava rizik od električnog udara

2.3. Nemojte koristiti kabl za napajanje u svrhe za koje nije namenjen, na primjer. da nosite kabl ili da izvadite utikač iz utičnice. Zaštitite kabl od vrućine, mazanje, dodirujući oštre ivice ili pokretne dijelove mašina. Oštećeni ili uvijeni kablovi povećavaju rizik od električnog udara.

2.4. Kada rad sa mašinom za pile napolju koristite samo mašinu sa zaštitnim prekidačem za zaštitu od curenja zemlje i struja curenja pri kojoj se aktivira DTZ mora biti ne više od 30 mA prema Pravilu 3 za izgled električnih sistema i dalekovoda ". Koristite samo proširenja pogodna za rad na otvorenom. Upotreba nastavka dizajniranog za rad na otvorenom smanjuje rizik od električnog udara.

2.5. Ako se testera koristi u vlažnom okruženju, samo priključite uređaj na Fi opremljene instalacije. Korišćenje ovakvog prekidača struje curenja smanjuje rizik od električnog udara.

#### 3. Bezbedan rad.

3.1. Budite u fokusu, pazite na svoje postupke i postupajte oprezno i razumno. Nemojte koristiti udarac kada ste umorni ili pod uticajem narkotika, alkohola ili droge. Trenutak odvrćenja prilikom rada sa probojnom testerom može da dovede do izuzetno teških povreda.

#### 3.2. Raditi sa zaštitnom odećom i uvek sa zaštitnim naočarima.

Nositi odgovarajuću torbicu za prasinu i rad lične zaštitne opreme, kao što je maska za disanje, jake čvrsto zatvorene cipele sa stabilnom gromobranom, zaštitnim kacigu i prigušivače, smanjiti rizik od nesreće na poslu.

3.3. Izbegavajte rizik od slučajnog zatvaranja udarca. Pre nego što priključite utikač na napajanje, proverite da li je prekidač za napajanje podešen na "isključeno". Ako držite prst na nosaču ili kada napunite bušilicu kada je uključen, postoji rizik od nesreće.

3.4. Pre nego što uključite udarac, uverite se da ste uklonili sve alate. Pomoćnik koji je zaboravljen na pokretnoj jedinici može da izazove povrede.

3.5. Izbegavajte neprirodne pozicije tela. Radite u stabilnom položaju tela i u svakom trenutku održite ravnotežu. Ovo će vam omogućiti bolju kontrolu i sigurnost ukoliko dođe do neočekivanog stanja.

3.6. Radite sa odgovarajućom odećom. Ne radite s širokom odećom ili nakitom. Držite kosu, odeću i rukavice na bezbednoj udaljenosti od rotirajućih jedinica udubljenja. Široka odeća, ornamenti, duga kosa se mogu uhvatiti i vući rotirajućim ili pokretnim jedinicama.

3.7. Ako je moguće koristiti spoljni sistem aspiracije, proverite da li je uključen i ispravan. Upotreba sistema aspiracije smanjuje rizike zbog otpuštanja prašine.

#### 4. Pažljiv stav prema udarcu.

4.1. Nemojte preoptereti udarac. Koristite testere samo prema namjeni. Radit ćete bolje i sigurnije kada koristite odgovarajući udarac u opsegu opterećenja koje odredi proizvođač.

4.2. Nemojte koristiti piercing pilu čiji je prekidač oštećen. Pirsing pila koja se ne može isključiti i uključiti kako je predviđenothe manufacturer is dangerous and needs to be repaired

4.3. Pre nego što promenite postavke punch-a, zamenite radne alate i pribor, kao i kada ne koristite dugme za dugme, isključite utikač iz napajanja. Ova mera uklanja rizik od slučajnog udaranja.

4.4. Držite testere na mestima gde ih deca ne mogu dohvatiti. Nemojte ih dozvoliti da ih koriste ljudi koji nisu upoznati sa načinom rada i nisu pročitali ova uputstva. Kada su u rukama neiskusnih korisnika, testere za probijanje mogu biti izuzetno opasni.

4.5. Pažljivo čuvajte svoju rezu traku. Proverite da li pokretne jedinice funkcionišu besprekorno, nemojte stegnuti, imati slomljene ili oštećene delove koji krše ili menjaju funkciju udara. Pre upotrebe testere, proverite da li su oštećeni dijelovi popravljeni. Mnoge nesreće

na poslu su zbog loše održanih električnih alata i uređaja.

4.6. Alat za rezanje uvek treba dobro oštiti i očistiti. Dobro održavani alati za rezanje sa oštrim ivicama imaju manju otpornost i lakši su za rad.

4.7. Koristite testere, pribor, alate i sl. U skladu sa uputstvima proizvođača. Takođe, imajte na umu specifične uslove rada i operacije koje morate obaviti. Upotreba testere za testere, osim onih koje je odredio proizvođač, povećava rizik od nesreća na poslu.

5. Održavanje.

Popravke vaših električnih alata bi trebalo da obavljaju samo kvalifikovani radnici RAIDER radionice, gde se koriste samo originalni rezervni delovi. Ovo obezbeđuje sigurno funkcionisanje.

6. Uputstva za bezbedan rad sa testerama.

6.1. Kada postoji opasnost da radni alat može oštetiti žive provodnike ili kabl za napajanje tokom rada, dodirujte električni alat samo izolovanim ručicama. Kada je u kontaktu sa živim provodnikom, prenosi se na metalne delove električnog alata, što može dovesti do električnog udara.

6.2. Držite ruke s područja za rezanje. Nemojte dodirivati radni predmet. Postoji opasnost od povrede ako dodirnete listu za sečenje.

6.3. Dodirnite električni alat na radni komad nakon uključivanja. U suprotnom, postoji rizik od nastanka povratnog udara ako je sečivo urezano u radni predmet.

6.4. Tokom sečenja, pazite da osnovna ploča (5) neprekidno kontaktira radni predmet na celoj površini. Ako se rezna ivica skloni, može izazvati prekid ili sečenje sečiva.

6.5. Kada se rezanje završi, sačekajte da se puž zaustavi. Zatim ga uklonite iz reza. Ovo izbegava rizik od povratnog udarca i sigurno možete napustiti električni alat na radnoj površini.

6.6. Koristite samo noževe u besprekornom stanju. Diskovi koji se savijaju ili oštećuju mogu se razbiti ili uzrokovati povratni udar.

6.7. Kada se punch isključi, ne zaustavljajte sečivo tako što ćete ga komprimirati. List za sečenje može biti oštećen, prekinut ili izazvati povratni udar.

6.8. Koristite odgovarajući pribor za pronalaženje skrivenih cevovoda ispod cevi ili kontaktirajte lokalnu kompaniju za snabdevanje. Kontakt sa žicama može izazvati požar i električni udar. Oštećenje gasovoda može dovesti do eksplozije. Oštećenje vodovoda dovodi do velikih materijalnih oštećenja i može izazvati električni udar.

6.9. Obezbedite detaljno obrađene detalje. Detalji okačeni odgovarajućim fittingima ili stezaljkama su zaključani čvrsto i sigurnije nego ako ga držite ručno.

6.10. Pre nego što napustite udarac, sačekajte da se rotacija potpuno zaustavi. U suprotnom, radni alat koji se koristi može dodirnuti drugi objekt i izazvati nekontrolisano kretanje električnog alata. Nemojte koristiti udarac kada je kabl za napajanje oštećen. Ako je kabl oštećen tokom rada, nemojte ga dodirivati. Odmah isključite utikač iz utičnice. Oštećeni kablovi za napajanje povećavaju rizik od električnog udara.

7. Svrha udarca. Punch je ručni električni alat druge klase. Sa jednim faznim kolektorskim motorom. Ovaj tip električnih alata se široko koristi za sečenje drveta, materijala od drveta, kao i sintetičkih materijala i metala. Oblasti korišćenja uključuju popravku, konstrukciju, stolariju i bilo koji drugi rad vezan za nezavisnu aktivnost amatera.

## 8. Tehnički podaci

Da biste pokrenuli alat, samo povucite okidač na prekidaču. Brzina alata povećava se s povećanjem pritiska na prekidač prekidača. Oslobodite okidač prekidača. Za neprekidan rad, povucite okidač na prekidaču, pritisnite dugme za zaključavanje, a zatim otpustite okidač prekidača. Da biste zaustavili alat iz zaključanog položaja, potegnite okidač na prekidaču, a zatim ga pustite.

**PAŽNJA:** Uvek očistite sve čipove ili inostrana tela koja su pričvršćena za sečivo i / ili držač noža. Nepoštovanje ovog zahteva može dovesti do nedovoljnog spajanja noža, što rezultira ozbiljnim povredama.

**OPREZ:** Nemojte dodirivati alat ili sečivo za rad neposredno nakon rada. Oni mogu biti izuzetno vrući i zapaliti vašu kožu.

**UPOZORENJE:** Uvek popravite hard disk. Nedovoljno zatezanje sečiva može dovesti do oštećenja oštrice ili ozbiljnih telesnih povreda.

**UPOZORENJE:** Koristite Raider lopatice za testeru "T". Upotreba noževa, osim ovog tipa, uzrokuje nedovoljno učvršćivanje noža, što rezultira ozbiljnim povredama.

Informacije o zračenju buke i vibracijama.

Vrednosti se mere prema EN 60745. Nivo buke A je obično: nivo zvučnog pritiska LpA 85 dB (A); zvučna snaga LVA 96 dB (A). Neizvesnost K = 3 dB. Radite sa prigušivačima! Celokupna vrednost vibracija (vektorska količina u tri smeru) se određuje prema EN 60745: Sečenje drveta: generisane vibracije ah = 6,60 m / s<sup>2</sup>, nesigurnost K = 1,5 m / s<sup>2</sup>, Sečenje metala: / s<sup>2</sup>, nesigurnost K = 1,5 m / s<sup>2</sup>. Navedeni nivo vibracija je reprezentativan za najčešće aplikacije električnog alata. Međutim, ako se udarac koristi za druge aktivnosti, sa drugim radnim alatom ili ako se ne održava kako je propisano, nivo proizvedenih vibracija može se promeniti. Ovo bi moglo značajno povećati kumulativno opterećenje vibracija u procesu.

## 9. Instaliranje reznog noža.

► Fig.1: 1. Ručica za sečenje

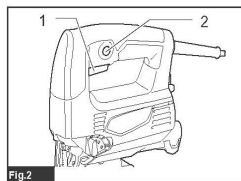
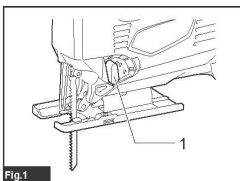

► Fig.2:

1. Dugme za uključivanje / isključivanje

2. Block zaključavanje / zaključavanje dugmeta

Da biste započeli, samo pritisnite dugme za napajanje

brzina se povećava povećanjem pritiska na prekidaču. Otpuštaj prekidač za zaustavljanje.

Za dugotrajni rad, pritisnite prekidač, pritisnite dugme za zaključavanje, a zatim otpustite prekidač. Da biste zaustavili alat iz zaključanog položaja, potisnite prekidač do kraja, a zatim ga otpustite.

Ovaj alat se može koristiti sa orbitalnom ili ravnom linijom (gore i dolje)

Orbitalno sečenje - pritisak je na nožu

Da biste promenili rezanje, okrenite ručicu u željeni položaj i izaberite odgovarajući rez prema tablici.

Tabela 1

Umetnite nož tako što ćete odvijati vijak držača u smeru suprotnom od kazaljke na satu pomoću šestougaoanog snopa.

Pozicijq	Rezanje	Prilogenie
0	Sečenje ravnom linijom	Za sečenje mekom čelik, nerđajući čelik čelika i plastike. Za rezanje drvo i šperploča.
	Rezanje u maloj orbiti	Za sečenje mekom čelik, aluminijum i tvrdog drveta

II	Rezanje u srednjoj orbiti	Za sečenje drveta i šperploča. Za brzo sečenje aluminijum i meko čelik.
III	Rezanje u veliku orbitu	Za brzo sečenje drvo i šperploča.

#### 9.1. Izbor reznog noža.

Koristite samo sečiva tipa T. List za sečenje ne sme biti duži nego što je potrebno za izrezivanje. Pri rezanju sa malim radijusom koristite uske sečiva.

9.2. Postavljanje i zamena reznog lista. Pre nego što obavite bilo kakvu operaciju bušenja, isključite utikač iz napajanja. Prilikom postavljanja lista za sečenje, radite sa zaštitnim rukavicama. Postoji opasnost od povreda ivica rezne ploče. Pre ugradnje, očistite rep iz lista za sečenje. Prljavi rep ne može se sigurno zaključati. Pomerite grlu za pričvršćivanje noža (7) tako da imate pristup šesterokutnim vijcima. Umetnite lim za sečenje dok se ne zaustavi u utoru za stezanje sa zupcima okrenutim u pravcu sečenja. Prilikom ubacivanja sečiva, pazite da njegova zadnja ivica ulazi u žljeb vodilnog valjka (6). Precizni rezovi su mogući samo ako se vodeni valjak (6) čvrsto drži, ali ne previše čvrsto na zadnjem delu reznog lista.

Listovi pile mogu se pričvrstiti u držač alata bez alata koji osiguravaju brzu i sigurnu fiksaciju za sve testere sa T-osovinama. 10. Sistem za sakupljanje prašine.

Praškovci oslobođeni tokom obrade materijala kao što su olovne boje, određene vrste drveta, minerala i metala mogu biti opasni za zdravlje. Kontakt sa kožom ili udisanje takvih praškova mogu izazvati alergijske reakcije i / ili bolesti respiratornog trakta operatera ili lica u blizini. Određeni prahovi, kao što su oni koji se dobijaju od prerade bukve i hrasta, smatraju se kancerogenim, posebno u kombinaciji sa hemikalijama za tretmane drveta (hromat, konzervansi, itd.). Ako je moguće, koristite sistem za vadenje prašine. Obezbediti dobru ventilaciju na radnom mestu. Preporučuje se upotreba maske za disanje sa filterom klase P2.

#### 10.1. Uključite sistem aspiracije.

Postavite crevo sistema za ispuštanje u mlaznicu (3). Priključite crevo (3) pomoću sistema za usisavanje ili usisavača (neki modeli imaju dodatni adapter za usisivač). Upotrebjeni usisivač mora biti pogodan za rukovanje tretiranim materijalom. Ako je prašina posebno štetna po zdravlje ili kancerogeno

prašinu, koristite specijalizovani usisivač.

#### 11. Upravljanje električnim alatom.

Pre nego što obavite bilo koji rad na električnom alatu, isključite utikač iz napajanja.

##### 11.1. Podešavanje ugla rezanja.

Za kosim rezovima, osnovna ploča (5) može se nagnuti desno ili levo na 45 °. Odvrmite zavrtnje i malo pomerite osnovnu ploču (5). Da bi popravili tačne nagibe, osnovna ploča je fiksirana na 0 °, 22,5 ° i 45 ° ulevo i desno. Podignite osnovnu ploču (5) do željenog ugla. Naknadne nagibe mogu se podesiti pomoću nosača. Zatim ponovo zategnite vijke

#### 12 Uputstvo za upotrebu.

Hlađenje-podmazivanje tečnosti. Da biste sprečili pregrevanje prilikom sečenja metala, morate nanositi tečnost za podmazivanje tečnosti za hlađenje duž linije za sečenje. Brzina rotacije pile motora podešava se okretanjem i podešavanjem regulatora brzine u željenoj poziciji. Ovo vam omogućava da izaberete najpogodniju radnu brzinu u zavisnosti od svojstava materijala koji se tretira. Što je vrednost navedena na regulatoru, veća je brzina motora pile. Za brži rad, udarac je opremljen sa pokretnim nožem (zamašnjak).

#### 13. Održavanje i servisiranje.

##### 13.1. Održavanje i čišćenje.

Pre nego što obavite bilo kakvu operaciju bušenja, isključite utikač iz napajanja. Radi dobro i bezbedno držite električni alat i otvore za ventilaciju čiste. Redovno očistite sečivo za nošenje oštrice. Da biste to uradili, uklonite list za sečenje i trešite čepove za pričvršćivanje tako što ćete lagano dodirivati stabilnu bazu. Jaka kontaminacija lančane pile može dovesti do kvarova. Prema tome, ne sječite materijale koji oslobađaju veću količinu čipsa i prašine sa dna ili plafona.

13.2. U izuzetno teškim uslovima rada pri sječenju metala na unutrašnjim površinama kućišta, prah koji nosi struju može se odložiti. Ovo može uticati na zaštitnu izolaciju udarca. U takvim slučajevima se preporučuje korišćenje stacionarnog aspiracionog sistema, često duvanje ventilacionih otvora. Periodično podmazati vodilicu (6) jednim kapljicama mašine za ulje. Redovno proveravajte vodilicu (6). Ako se nosi, mora ga zameniti ovlašćeni servisni centar RAIDER-a.



#### 14. Zaštita životne sredine.

U cilju zaštite životne sredine, električni alat, pribor i ambalaža moraju biti odgovarajuće obrađeni za ponovno korišćenje sirovina sadržanih u njima. Nemojte odlagati električni alat u kućnom otpadu! Prema Direktivi EU 2012/19/ / EC o električnim i elektronskim uređajima do kraja života i njeno potvrđivanje kao nacionalni zakon, električni alati koji se više ne mogu koristiti moraju se posebno prikupljati i podvrgnuti odgovarajućoj obradi kako bi se povratio sadržaj vredne sekundarne sirovine.



Αγαπητέ πελάτη,

Συγχαρητήρια για την αγορά ενός μηχανήματος από τις ταχύτερα αναπτυσσόμενες μάρκες ηλεκτρικών και πετρελαίου αέρα εργαλεία - RAIDER. Με τη σωστή εγκατάσταση και λειτουργία, RAIDER είναι ασφαλή και αξιόπιστα υλικά και τις εργασίες μαζί τους θα σας δώσει πραγματική χαρά. Για τη διευκόλυνσή σας, άσφογη εξυπηρέτηση και δημιουργήσει ένα δίκτυο από 45 υπηρεσίες σε όλη τη χώρα.

Πριν χρησιμοποιήσετε αυτό το μηχάνημα, διαβάστε προσεκτικά το τρέχον «εγχειρίδιο χρήσης».

Προς το συμφέρον της ασφάλειάς σας και να εξασφαλίσει την ορθή χρήση και να διαβάσετε προσεκτικά αυτές τις οδηγίες, καθώς και τις συστάσεις και τις προειδοποιήσεις τους. Για την αποφυγή περιπτώσεων λαθών και ατυχημάτων, είναι σημαντικό ότι αυτές οι οδηγίες να παραμείνουν διαθέσιμα για μελλοντική αναφορά σε όλους όσους θα χρησιμοποιούν το μηχάνημα. Αν το πουλήσετε σε έναν νέο ιδιοκτήτη „εγχειρίδιο χρήσης“ πρέπει να υποβληθούν μαζί με αυτό να επιτρέψει στους νέους χρήστες να εξοικειωθούν με τις οδηγίες ασφαλείας και λειτουργίας.

„Euromaster Import Export“ Ltd είναι εξουσιοδοτημένος αντιπρόσωπος του κατασκευαστή και ιδιοκτήτη του RAIDER εμπορικό σήμα. Διεύθυνση της εταιρείας είναι η Σόφια 1231, blvd „Lom Road“ 246, τηλ. 02 934 33 33 934 10 10, [www.raider.bg](http://www.raider.bg)? [Www.euromasterbg.com](http://Www.euromasterbg.com)? E-mail: [info@euromasterbg.com](mailto:info@euromasterbg.com)

Από το 2006 η εταιρεία εισήγαγε ένα σύστημα διαχείρισης ποιότητας ISO 9001:2008 πιστοποίηση με το πεδίο εφαρμογής: εμπόριο, εισαγωγή, εξαγωγή και την εξυπηρέτηση των επαγγελματιών και χόμπι ηλεκτρική, πνευματική και τη δύναμη εργαλείων και σιδηρικών. Το πιστοποιητικό εκδόθηκε από τον οίκο Moody Διεθνές Certification Ltd, Αγγλία.

### Τεχνικά στοιχεία

παράμετρο	μονάδα	αξία
μοντέλο	-	RD-JS33
Τάση δικτύου	V AC	230
Συχνότητα της AC:	Hz	50
Απορρόφηση ισχύος	W	750
Αριθμός εμβολισμών	min <sup>-1</sup>	0-3000
Βάθος κοπής σε σίδερο	mm	6
Βάθος κοπής σε ξύλο	mm	80
Κοπή υπό γωνία	°	0 - 45
Κλάση προστασίας	-	II
Επίπεδο ηχητικής πίεσης LpA	dB(A)	97.6, K = 3
Επίπεδο ηχητικής ισχύος LwA	dB(A)	108.6, K = 3

Εμφανισμένα στοιχεία:

1. Διακόπτης εκκίνησης
2. Κουμπί για να εξασφαλιστεί η συνεχής λειτουργία
3. Σύνδεση στο σύστημα αναρρόφησης
4. Ρυθμιστής εκκρεμούς
5. Πλάκα βάσης
6. Κύλινδρος καθοδήγησης
7. Μαχαίρι
8. Θωράκιση
9. Καλώστε το κλειδί
10. Βιδώστε

Γενικές οδηγίες για ασφαλή λειτουργία.

Διαβάστε προσεκτικά όλες τις οδηγίες. Εάν δεν ακολουθήσετε τις παρακάτω οδηγίες, μπορεί να προκληθεί ηλεκτροπληξία, τραυματισμοί και / ή σοβαρός τραυματισμός. Διατηρήστε αυτές τις οδηγίες σε ασφαλές μέρος.

#### 1. Ασφάλεια στην εργασία.

1.1. Κρατήστε το χώρο εργασίας σας καθαρό και καλά φωτισμένο. Η σύγκρουση και ο ανεπαρκής φωτισμός μπορούν να συμβάλουν στην πρόκληση εργατικού ατυχήματος.

1.2. Μην χρησιμοποιείτε το τρυπάνι σε περιβάλλοντα με αυξημένο κίνδυνο έκρηξης, κοντά σε εύφλεκτα υγρά, αέρια ή σκόνης. Κατά τη λειτουργία, τα πριόνια εκτοξεύονται με ρεύματα εκτοξεύουν, τα οποία μπορούν να προκαλέσουν ανάφλεξη της σκόνης ή των ατμών.

1.3. Κρατήστε τα παιδιά και τις πλευρικές επιφάνειες σε ασφαλή απόσταση ενώ εργάζεστε με τη γροθιά. Εάν η προσοχή σας εκτραπεί, μπορεί να χάσετε τον έλεγχο της γροθιάς.

#### 2. Ασφάλεια ηλεκτρικής ενέργειας.

2.1. Το βύσμα της διατήρησης πρέπει να είναι κατάλληλο για την επαφή που χρησιμοποιείται. Σε καμία περίπτωση δεν θα αλλάξει ο σχεδιασμός του βύσματος. Όταν εργάζεστε με σχισμένες ηλεκτρικές συσκευές, μην χρησιμοποιείτε προσαρμογείς. Η χρήση αυθεντικών βυσμάτων και υποδοχών μειώνει τον κίνδυνο ηλεκτροπληξίας.

2.2. Αποφύγετε να αγγίζετε το σώμα σας σε γειωμένα σώματα, π.χ. σωλήνες, θερμάστρες, σόμπες και ψυγεία. Όταν το σώμα σας είναι γειωμένο, ο κίνδυνος ηλεκτροπληξίας είναι μεγαλύτερος. Προστατέψτε το πριόνι από τη βροχή και την υγρασία. Η διείσδυση του νερού στη διάτρηση αυξάνει τον κίνδυνο ηλεκτροπληξίας.

2.3. Μην χρησιμοποιείτε το καλώδιο τροφοδοσίας για σκοπούς για τους οποίους δεν προορίζεται, για παράδειγμα, να μεταφέρετε τον σφιγκτήρα καλωδίου ή να αφαιρέσετε το φως από την πρίζα. Προστατέψτε το καλώδιο από τη θερμότητα, τη λίπανση, την επαφή με τις αιχμηρές άκρες ή τα κινούμενα μέρη των μηχανών. Τα κατεστραμμένα ή συστραμμένα καλώδια αυξάνουν τον κίνδυνο ηλεκτροπληξίας.

2.4. Όταν εργάζεστε με μηχανή πριονίσματος σε εξωτερικούς χώρους, ενεργοποιείτε μόνο το μηχάνημα με Fi (διακόπτης προστασίας από διαρροή γείωσης) και το ρεύμα διαρροής στο οποίο ενεργοποιείται το DTZ δεν πρέπει να υπερβαίνει τα 30 mA σύμφωνα με τον "Κανονισμό 3 για τη διάταξη των ηλεκτρικών συστημάτων και γραμμές ηλεκτρικής ενέργειας". Χρησιμοποιείτε μόνο επεκτάσεις κατάλληλες για υπαίθρια εργασία. Η χρήση μιας επέκτασης σχεδιασμένης για εργασία σε εξωτερικούς χώρους μειώνει τον κίνδυνο ηλεκτροπληξίας.

2.5. Εάν το πριόνι πρέπει να χρησιμοποιηθεί σε υγρό περιβάλλον, συνδέστε το μηχάνημα μόνο στις εγκαταστάσεις που είναι εξοπλισμένες με Fi. Η χρήση ενός τέτοιου διακόπτη ρεύματος διαρροής μειώνει τον κίνδυνο ηλεκτροπληξίας.

#### 3. Ασφαλής λειτουργία.

3.1. Μείνετε συγκεντρωμένοι, παρακολουθείτε προσεκτικά τις ενέργειές σας και ενεργείτε προσεκτικά και λογικά. Μην χρησιμοποιείτε τη γροθιά όταν είστε κουρασμένοι ή υπό την επήρεια ναρκωτικών, οινοπνεύματος ή ναρκωτικών. Μια στιγμή απόσπασης της προσοχής όταν εργάζεστε με ένα τρυπητό πριόνι μπορεί να οδηγήσει σε εξαιρετικά σοβαρούς τραυματισμούς.

#### 3.2. Εργασία με προστατευτικό ρουχισμό και πάντα με γυαλιά ασφαλείας.

Η χρήση κατάλληλου πριονιού και η εργασία που γίνεται με ατομικό προστατευτικό εξοπλισμό, όπως μια μάσκα αναπνοής, ισχυρά ερμητικά κλειστά παπούτσια με σταθερό χτύπημα, προστατευτικό κράνος και σιγαστήρες, μειώνουν τον κίνδυνο εργατικού ατυχήματος.

3.3. Αποφύγετε τον κίνδυνο ακούσιας σύνδεσης της διάτρησης. Πριν συνδέσετε το βύσμα στην τροφοδοσία, βεβαιωθείτε ότι ο διακόπτης λειτουργίας είναι ρυθμισμένος σε "off". Εάν, όταν μεταφέρετε τη διάτρηση, κρατάτε το δάχτυλό σας στο διακόπτη ή εάν τροφοδοτείτε τον πείρο γεώτρησης όταν είναι συνδεδεμένος, υπάρχει κίνδυνος ατυχήματος.

3.4. Πριν ενεργοποιήσετε μια γροθιά, βεβαιωθείτε ότι έχετε αφαιρέσει όλα τα εργαλεία από αυτήν. Ένας βοηθός που ξεχάστηκε σε μια κινούμενη μονάδα μπορεί να προκαλέσει τραυματισμούς.

3.5. Αποφύγετε τις αφύσικες θέσεις του σώματος. Εργαστείτε σε μια σταθερή θέση του σώματος και σε οποιαδήποτε στιγμή διατηρείτε την ισορροπία. Αυτό θα σας επιτρέψει να ελέγξετε τη γροθιά καλύτερα και ασφαλέστερα αν προκύψει μια απροσδόκητη κατάσταση.

3.6. Εργασία με τα κατάλληλα ρούχα. Μην εργάζεστε με φαρδιά ρούχα ή κοσμήματα. Κρατήστε τα μαλλιά, τα ρούχα και τα γάντια σας σε ασφαλή απόσταση από τις περιστρεφόμενες μονάδες της γροθιάς. Μεγάλα ρούχα, στολίδια, μακριά μαλλιά μπορούν να συλληφθούν και να τραβηχτούν με περιστροφή ή κίνηση μονάδων.

3.7. Αν είναι δυνατό να χρησιμοποιήσετε ένα εξωτερικό σύστημα αναρρόφησης, βεβαιωθείτε ότι είναι ενεργοποιημένο και λειτουργεί σωστά. Η χρήση ενός συστήματος αναρρόφησης μειώνει τους κινδύνους που οφείλονται στη σκόνη που απελευθερώνεται.

#### 4. Προσεκτική στάση απέναντι στη γροθιά.

4.1. Μην υπερφορτώνετε τη διάτρηση. Χρησιμοποιείτε τα πριόνια μόνο σύμφωνα με τον προορισμό τους. Θα εργάζεστε καλύτερα και ασφαλέστερα όταν χρησιμοποιείτε τη σωστή διάτρηση στην περιοχί φορτίου που καθορίζεται από τον κατασκευαστή.

4.2. Μην χρησιμοποιείτε πριόνι διάτρησης του οποίου ο διακόπτης είναι κατεστραμμένος. Ένα τρυπητό πριόνι που δεν μπορεί να κλείσει και να συνδεθεί σύμφωνα με τον προορισμό του κατασκευαστή είναι επικίνδυνο και πρέπει να επισκευαστεί

4.3. Πριν αλλάξετε τις ρυθμίσεις διάτρησης, αντικαταστήστε τα εργαλεία εργασίας και τα εξαρτήματά τους καθώς και όταν δεν χρησιμοποιείτε τη διάτρηση για μεγάλο χρονικό διάστημα, αποσυνδέστε το φως από το τροφοδοτικό. Αυτό το μέτρο απομακρύνει τον κίνδυνο ακούσιας διάτρησης.

4.4. Κρατήστε τα πριόνια σε μέρη όπου δεν μπορούν να προσεγγίσουν τα παιδιά. Μην τους επιτρέπετε να χρησιμοποιούνται από άτομα που δεν είναι εξοικειωμένα με τον τρόπο που εργάζονται και δεν έχουν διαβάσει αυτές τις οδηγίες. Όταν στα χέρια των άπειρων χρηστών, πριόνια διάτρησης can be extremely dangerous.

4.5. Κρατήστε προσεκτικά το πριόνι σας. Βεβαιωθείτε ότι οι κινητές μονάδες λειτουργούν άψογα, μην σφίγγετε, έχετε σπασμένα ή κατεστραμμένα μέρη που παραβιάζουν ή αλλάζουν τη λειτουργία της διάτρησης. Πριν χρησιμοποιήσετε το τρακτέρ, βεβαιωθείτε ότι έχουν επισκευαστεί τα κατεστραμμένα μέρη. Πολλά εργατικά ατυχήματα οφείλονται σε ελαττωματικά συντηρημένα ηλεκτρικά εργαλεία και συσκευές.

4.6. Κρατήστε τα εργαλεία κοπής πάντα καλά ακονισμένα και καθαρά. Τα καλά διατηρημένα εργαλεία κοπής με αιχμηρές άκρες έχουν λιγότερη αντίσταση και είναι πιο εύκολο να λειτουργούν.

4.7. Χρησιμοποιήστε τα πριόνια, εξαρτήματα, εργαλεία κ.λπ., σύμφωνα με τις οδηγίες του κατασκευαστή. Λάβετε επίσης υπόψη τις ειδικές συνθήκες εργασίας και τις λειτουργίες που πρέπει να ολοκληρώσετε. Η χρήση λεπίδων πριονιού για εφαρμογές διαφορετικές από εκείνες που καθορίζει ο κατασκευαστής αυξάνει τον κίνδυνο εργατικών ατυχημάτων.

#### 5. Συνεχίζοντας.

Οι επισκευές στα ηλεκτρικά σας εργαλεία πρέπει να εκτελούνται μόνο από εξειδικευμένους συνεργάτες του εργαστηρίου RAIDER, όπου χρησιμοποιούνται μόνο αυθεντικά ανταλλακτικά. Αυτό εξασφαλίζει την ασφαλή λειτουργία τους.

#### 6. Οδηγίες για ασφαλή εργασία με λεπίδες πριονιού.

6.1. Όταν υπάρχει κίνδυνος το εργαλείο εργασίας να καταστρέψει τους υποκείμενους αγωγούς ή το καλώδιο τροφοδοσίας κατά τη διάρκεια της λειτουργίας, αγγίξτε το ηλεκτρικό εργαλείο μόνο με τις μονωμένες λαβές. Όταν έρχεται σε επαφή με έναν ενεργό αγωγό, μεταδίδεται στα μεταλλικά μέρη του ηλεκτρικού εργαλείου και αυτό μπορεί να προκαλέσει ηλεκτροπληξία.

6.2. Κρατήστε τα χέρια σας μακριά από την περιοχή κοπής. Μην αγγίζετε το τεμάχιο εργασίας. Υπάρχει κίνδυνος τραυματισμού αν αγγίξετε το φύλλο κοπής.

6.3. Αγγίξτε το ηλεκτρικό εργαλείο στο τεμάχιο εργασίας μετά την ενεργοποίησή του. Διαφορετικά, υπάρχει κίνδυνος να συμβεί ένα τζόκο εάν η λεπίδα είναι κυρτωμένη στο τεμάχιο εργασίας.

6.4. Κατά τη διάρκεια της κοπής, προσέξτε ώστε η πλάκα βάσης (5) να έρχεται σε επαφή με το τεμάχιο εργασίας σταθερά πάνω από ολόκληρη την επιφάνεια. Αν η κοπτική άκρη είναι κορσέ, μπορεί να προκαλέσει σπάσιμο ή σπάσιμο της λεπίδας κοπής.

6.5. Όταν ολοκληρωθεί η κοπή, περιμένετε να σταματήσει η διάτρηση. Στη συνέχεια, αφαιρέστε το από την περικοπή. Έτσι αποφεύγετε τον κίνδυνο κλωτσιάς και μπορείτε να αφήσετε με ασφάλεια το ηλεκτρικό εργαλείο στην επιφάνεια εργασίας.

6.6. Χρησιμοποιείτε μόνο λεπίδες σε άψογη κατάσταση. Οι λυγισμένοι δίσκοι κοπής μπορεί να σπάσουν ή να προκαλέσουν κλωτσιές.

6.7. Αφού απενεργοποιηθεί η διάτρηση, μην σταματήσετε τη λεπίδα κοπής με συμπίεση. Το φύλλο κοπής μπορεί να καταστραφεί, να σπάσει ή να προκαλέσει κλώτσι.

6.8. Χρησιμοποιήστε κατάλληλα σκεύη για να βρείτε τυχόν κρυμμένους αγωγούς υπογείων σωλήνων ή επικοινωνήστε με την τοπική εταιρεία παροχής. Η επαφή με τα ενεργά καλώδια μπορεί να προκαλέσει πυρκαγιά και ηλεκτροπληξία. Η ζημιά σε αγωγό αερίου μπορεί να προκαλέσει έκρηξη. Η ζημιά στα δίκτυα ύδρευσης έχει ως αποτέλεσμα σοβαρή υλική ζημιά και μπορεί να προκαλέσει ηλεκτροπληξία.

6.9. Παρέχετε τις λεπτομερείς λεπτομέρειες. Μια λεπτομέρεια που πιάνεται με κατάλληλα εξαρτήματα ή σφικτικές ασφαλιζέται πιο σταθερά και ασφαλέστερα από ό, τι αν το κρατάτε με το χέρι.

6.10. Πριν φύγετε από τη διάτρηση, περιμένετε να διακοπεί πλήρως η περιστροφή. Διαφορετικά, το εργαλείο εργασίας που χρησιμοποιείται μπορεί να αγγίξει άλλο αντικείμενο και να προκαλέσει ανεξέλεγκτη κίνηση του ηλεκτρικού εργαλείου. Μην χρησιμοποιείτε τη διάτρηση όταν το καλώδιο τροφοδοσίας είναι κατεστραμμένο. Εάν το καλώδιο είναι κατεστραμμένο κατά τη λειτουργία, μην το αγγίζετε. Αμέσως αποσυνδέστε το φως από την πρίζα. Τα χαλασμένα καλώδια ρεύματος αυξάνουν τον κίνδυνο ηλεκτροπληξίας.

7. Σκοπός της γροθιάς. Η γροθιά είναι ένα χειροκίνητο εργαλείο δεύτερης κατηγορίας. Τροφοδοτείται από κινητήρα μονοφασικού συλλέκτη. Αυτός ο τύπος ηλεκτρικών εργαλείων χρησιμοποιείται ευρέως για την κοπή ξύλου, ξύλινων υλικών, καθώς και συνθετικών υλικών και μετάλλων. Οι τομείς χρήσης περιλαμβάνουν επισκευές, κατασκευές, ξυλουργικές εργασίες και κάθε άλλη εργασία που σχετίζεται με ανεξάρτητη ερασιτεχνική δραστηριότητα.

## 8. Τεχνικά δεδομένα

Για να ξεκινήσετε το εργαλείο, απλά τραβήξτε τη σκανδάλη στο διακόπτη. Η ταχύτητα του εργαλείου αυξάνεται με την αύξηση της πίεσης στη σκανδάλη του διακόπτη. Απελευθερώστε τη σκανδάλη του διακόπτη στάσης. Για απρόσκοπτη λειτουργία, τραβήξτε τη σκανδάλη στο διακόπτη, πατήστε το κουμπί ασφάλισης και, στη συνέχεια, αφήστε τη σκανδάλη του διακόπτη. Για να σταματήσετε το εργαλείο από τη θέση κλειδώματος, τραβήξτε τελείως τη σκανδάλη στο διακόπτη και στη συνέχεια αφήστε το.

**ΠΡΟΣΟΧΗ:** Πάντοτε να καθαρίζετε όλα τα τσιπ ή τα ξένα σώματα που είναι προσαρτημένα στη λεπίδα ή / και στην υποδοχή λεπίδας. Η μη συμμόρφωση με αυτή την απαίτηση μπορεί να οδηγήσει σε ανεπαρκή σύσφιξη των λεπίδων, με αποτέλεσμα σοβαρούς τραυματισμούς.

**ΠΡΟΣΟΧΗ:** Μην αγγίζετε το εργαλείο ή τα περιγύγια εργασίας αμέσως μετά την εργασία. Μπορούν να είναι εξαιρετικά ζεστές και να κάψετε το δέρμα σας.

**ΠΡΟΕΙΔΟΠΟΙΗΣΗ:** Προσαρμόστε πάντα τη μονάδα σκληρού δίσκου. Η ανεπαρκής σύσφιξη της λεπίδας μπορεί να οδηγήσει σε θραύση της λεπίδας ή σοβαρή σωματική βλάβη.

**ΠΡΟΕΙΔΟΠΟΙΗΣΗ:** Χρησιμοποιήστε τα περιγύγια Raider για πριόνι "T". Η χρήση λεπίδων διαφορετικών από αυτόν τον τύπο προκαλεί ανεπαρκή σύσφιξη των λεπίδων, με αποτέλεσμα σοβαρούς τραυματισμούς. Πληροφορίες σχετικά με τον θόρυβο και τους κραδασμούς που εκπέμπουν.

Οι τιμές μετρώνται σύμφωνα με το πρότυπο EN 60745. Η στάθμη θορύβου A είναι συνήθως: η στάθμη ηχητικής πίεσης  $L_{pA}$  85 dB (A), ηχητική ισχύ  $L_{wA}$  96 dB (A), Αβεβαιότητα  $K = 3$  dB. Εργασία με σιγαστήρες! Η πλήρης τιμή των κραδασμών (το άθροισμα των διανυσμάτων στις τρεις κατευθύνσεις) προσδιορίζεται σύμφωνα με το πρότυπο EN 60745: Κοπή ξύλου: δημιουργούνται δονήσεις  $a_h = 6,60$  m / s<sup>2</sup>, αβεβαιότητα  $K = 1,5$  m / s<sup>2</sup>, Κοπή μετάλλου: = 1,5 m / s<sup>2</sup>. Το καθορισμένο επίπεδο κραδασμών είναι αντιπροσωπευτικό των πιο συνηθισμένων εφαρμογών ηλεκτρικού εργαλείου. Ωστόσο, εάν ο διατηρητής χρησιμοποιείται για άλλες δραστηριότητες, με άλλα εργαλεία εργασίας ή εάν δεν συντηρείται όπως προδιαγράφεται, το επίπεδο δημιουργούμενων κραδασμών μπορεί να αλλάξει. Αυτό θα μπορούσε να αυξήσει σημαντικά το σωρευτικό φορτίο κραδασμών στη διαδικασία.

## 9. Εγκατάσταση του κοπτικού μαχαίριου

► Fig. 1: 1. Μοχλός κοπής

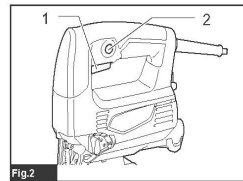
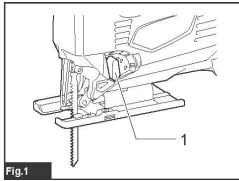

► Fig..2:

1. Κουμπί ενεργοποίησης / απενεργοποίησης
2. Κουμπί ασφάλισης / κλειδώματος

Για να ξεκινήσετε, απλά πατήστε το κουμπί τροφοδοσίας

η ταχύτητα αυξάνεται αυξάνοντας την πίεση στον ασφαλειοδιακόπτη. Αφήστε το διακόπτη στάσης.

Για μακροχρόνια λειτουργία, πατήστε το διακόπτη, πατήστε το κουμπί ασφάλισης και στη συνέχεια αφήστε το διακόπτη. Για να σταματήσετε το εργαλείο από την κλειδωμένη θέση, σπρώξτε τον διακόπτη μέχρι τη θέση του και, στη συνέχεια, αφήστε τον.

Αυτό το εργαλείο μπορεί να χρησιμοποιηθεί με τροχιακή ή ευθεία γραμμή (πάνω και κάτω)

Τροχιακή κοπή - η πίεση είναι στο μαχαίρι

Για να αλλάξετε την κοπή, περιστρέψτε το μοχλό στην επιθυμητή θέση και επιλέξτε την κατάλληλη κοπή σύμφωνα με τον πίνακα.

Τραπέζι 1

Θέση	Δράση κοπής	Εφαρμογή
0	Κοπή σε ευθεία γραμμή	Για κοπή μαλακών χάλυβα, ανοξειδωτο ατσάλι χάλυβα και πλαστικά. Για κοπή ξύλο και κόντρα πλακέ.
I	Κοπή σε μικρή τροχιά	Για κοπή μαλακών χάλυβα, αλουμίνιο και σκληρό ξύλο
II	Κοπή στη μεσαία τροχιά	Για κοπή ξύλου και κόντρα πλακέ. Για γρήγορη κοπή αλουμινίου και μαλακό ατσάλι.
III	Κοπή σε μεγάλη τροχιά	Για γρήγορη κοπή ξύλο και κόντρα πλακέ.

#### 9.1. Επιλογή του κοπτικού μαχαιριού.

Χρησιμοποιείτε μόνο λεπίδες σχήματος T. Το φύλλο κοπής δεν πρέπει να είναι μεγαλύτερο από το αναγκαίο για την εκτέλεση της κοπής. Όταν κόβετε με μικρές ακτίνες, χρησιμοποιήστε στενές λεπίδες κοπής.

9.2. Τοποθέτηση και αντικατάσταση του φύλλου κοπής. Πριν εκτελέσετε οποιοσδήποτε εργασίες γεώτρησης, αποσυνδέστε το φιν από το τροφοδοτικό. Κατά την τοποθέτηση του φύλλου κοπής, εργάζονται με προστατευτικά γάντια. Υπάρχει κίνδυνος τραυματισμού των κοπτικών άκρων του φύλλου. Πριν την εγκατάσταση, καθαρίστε την ουρά του φύλλου κοπής. Μια βρώμικη ουρά δεν μπορεί να κλειδωθεί με ασφάλεια. Μετακινήστε τον δακτύλιο σύνδεσης της λεπίδας (7), ώστε να έχετε πρόσβαση στα εξαγωνικά μπουλόνια. Τοποθετήστε το φύλλο κοπής μέχρι να σταματήσει στην εγκοπή σύσφιξης με τα δόντια που βλέπουν προς την κατεύθυνση κοπής. Κατά την εισαγωγή της λεπίδας κοπής, προσέξτε ώστε η πίσω άκρη της να εισέλθει στην αυλάκωση του κυλίνδρου οδήγησης (6). Οι περικοπές ακριβείας είναι δυνατές μόνο αν ο κύλινδρος οδήγησης (6) στηρίζεται σταθερά αλλά όχι πολύ σφιχτά στο πίσω μέρος του φύλλου κοπής.

Οι λεπίδες πριονίσματος μπορούν να συσφιχθούν μέσα στη θήκη εργαλείων χωρίς εργαλεία που εξασφαλίζουν γρήγορη και ασφαλή στερέωση για όλες τις λεπίδες πριονιών με T-άξονες.

#### 10. Σύστημα συλλογής σκόνης.

Οι σκόνες που απελευθερώνονται κατά την επεξεργασία υλικών, όπως χρώματα μολύβδου, ορισμένοι τύποι ξύλου, ορυκτά και μέταλλα μπορεί να είναι επικίνδυνα για την υγεία. Η επαφή με το δέρμα ή η εισπνοή τέτοιων σκονών μπορεί να προκαλέσει αλλεργικές αντιδράσεις ή / και ασθένειες της αναπνευστικής οδού του χειριστή ή των ατόμων που βρίσκονται κοντά. Ορισμένες σκόνες, όπως εκείνες που εξάγονται από την επεξεργασία οξύων και δρυών, θεωρούνται καρκινογόνες, ειδικά σε συνδυασμό με χημικές ουσίες επεξεργασίας ξύλου (χρωμικά, συντηρητικά κ.λπ.). Εάν είναι δυνατόν, χρησιμοποιήστε σύστημα εξαγωγής σκόνης. Εξασφαλίστε καλό εξαερισμό στο χώρο εργασίας. Συνιστάται η χρήση μάσκας αναπνοής με φίλτρο κλάσης P2.

#### 10.1. Ενεργοποιήστε ένα σύστημα αναρρόφησης.

Τοποθετήστε τον εύκαμπο σωλήνα του συστήματος αναρρόφησης στο ακροφύσιο (3). Συνδέστε τον εύκαμπο σωλήνα (3) με σύστημα αναρρόφησης ή ηλεκτρική σκούπα (ορισμένα μοντέλα διαθέτουν πρόσθετο προσαρμογέα ηλεκτρικής σκούπας). Η ηλεκτρική σκούπα που χρησιμοποιείται πρέπει να είναι κατάλληλη για το χειρισμό του επεξεργασμένου υλικού. Εάν η σκόνη είναι ιδιαίτερα επιβλαβής για την υγεία ή καρκινογόνος

σκόνη, χρησιμοποιήστε μια εξειδικευμένη ηλεκτρική σκούπα.

11. Λειτουργία του ηλεκτρικού εργαλείου.

Πριν εκτελέσετε οποιαδήποτε εργασία στο ηλεκτρικό εργαλείο, αποσυνδέστε το φως από την τροφοδοσία ρεύματος.

11.1. Ρύθμιση της γωνίας κοπής.

Για κεκλιμένες τομές, η πλάκα βάσης (5) μπορεί να είναι κεκλιμένη προς τα δεξιά ή αριστερά σε  $45^\circ$ . Ξεβιδώστε τις βίδες και μετακινήστε ελαφρά την πλάκα βάσης (5). Για να ρυθμίσετε ακριβείς κλίσεις, η πλάκα βάσης είναι σταθερή στους  $0^\circ$ ,  $22,5^\circ$  και  $45^\circ$  προς τα αριστερά και προς τα δεξιά. Γείρετε την πλάκα βάσης (5) στην επιθυμητή γωνία. Οι τυχαίες πλαγιές μπορούν να ρυθμιστούν χρησιμοποιώντας έναν φορέα. Στη συνέχεια σφίξτε ξανά τις βίδες

12 Οδηγίες λειτουργίας.

Υγρό ψύξης-λίπανσης. Για να αποφύγετε την υπερθέρμανση κατά την κοπή μετάλλων, πρέπει να εφαρμόσετε ένα υγρό λίπανσης ψυκτικού κατά μήκος της γραμμής κοπής. Η ταχύτητα περιστροφής του κινητήρα του πριονιού ρυθμίζεται γυρνώντας και ρυθμίζοντας τον ρυθμιστή ταχύτητας στην επιθυμητή θέση. Αυτό σας επιτρέπει να επιλέξετε την πιο κατάλληλη ταχύτητα εργασίας ανάλογα με τις ιδιότητες του προς επεξεργασία υλικού. Όσο υψηλότερη είναι η τιμή που υποδεικνύεται στον ρυθμιστή, τόσο υψηλότερες είναι οι στροφές του πριονιού. Για γρηγορότερη λειτουργία, η διάτρηση είναι εφοδιασμένη με μια μετακινούμενη (σφόνδυλο) κίνηση του μαχαιριού.

13. Συντήρηση και συντήρηση.

13.1. Συντήρηση και καθαρισμός.

Πριν εκτελέσετε οποιεσδήποτε εργασίες γέωτρησης, αποσυνδέστε το φως από το τροφοδοτικό. Για να λειτουργείτε καλά και με ασφάλεια, κρατήστε το ηλεκτρικό εργαλείο και τις σπές εξαερισμού καθαρό. Καθαρίστε τακτικά τη λεπίδα προσάρτησης λεπίδας. Για να το κάνετε αυτό, αφαιρέστε το φύλλο κοπής και ανακινήστε τα τσιπς που έχουν κολλήσει κρατώντας απαλά μια σταθερή βάση. Η ισχυρή μόλυνση του αλυσσπρίονου μπορεί να προκαλέσει δυσλειτουργίες. Επομένως, μην κόβετε υλικά που απελευθερώνουν μεγάλη ποσότητα τσιπς και σκόνης από το κάτω μέρος ή την οροφή.

13.2. Σε εξαιρετικά μεγάλες συνθήκες εργασίας κατά την κοπή μετάλλων στις εσωτερικές επιφάνειες του περιβλήματος, μπορεί να αναποτεθεί σκόνη μεταφοράς ρεύματος. Αυτό μπορεί να επηρεάσει την προστατευτική μόνωση της διάτρησης. Σε τέτοιες περιπτώσεις συνιστάται η χρήση σταθερού συστήματος αναρρόφησης, η συχνή εμφύσηση των ανοιγμάτων εξαερισμού. Λιπάνετε περιοδικά τον κύλινδρο οδήγησης (6) με μία σταγόνα λάδι μηχανής. Ελέγχετε τακτικά τον κύλινδρο οδήγησης (6). Εάν είναι φθαρμένο, πρέπει να αντικατασταθεί από εξουσιοδοτημένο κέντρο υπηρεσιών RAIDER.



14. Προστασία του περιβάλλοντος.

Για την προστασία του περιβάλλοντος, το ηλεκτρικό εργαλείο, τα εξαρτήματα και η συσκευασία πρέπει να υποβάλλονται σε κατάλληλη επεξεργασία για την επαναχρησιμοποίηση των πρώτων υλών που περιέχονται σε αυτό. Μην πετάτε τα ηλεκτρικά εργαλεία στα οικιακά απορρίμματα! Σύμφωνα με την οδηγία 2012/19 / ΕΚ της ΕΕ για τα ηλεκτρικά και ηλεκτρονικά βοηθήματα στο τέλος του κύκλου ζωής τους και την επικύρωσή τους ως εθνικού νόμου, τα ηλεκτρικά εργαλεία που δεν μπορούν πλέον να χρησιμοποιηθούν πρέπει να συλλέγονται χωριστά και να υποβάλλονται σε κατάλληλη επεξεργασία για την ανάκτηση του περιεχομένου πολύτιμες δευτερογενείς πρώτες ύλες.

## Originalni upute za uporabu

Poštovani korisnici,

Čestitamo na kupnji stroja od najbrže rastućih brandova električnih i pneumatskih alata - Raider. Ako se pravilno instaliran i radi, RAIDER su sigurne i pouzdane strojeve i raditi s njima će vam dati pravi užitek. Za praktičnost je izgrađen i izvrsna usluga mreže sa 40 službi u cijeloj zemlji.

Prije uporabe ovog stroja, molimo Vas da pažljivo pročitate s ovim "uputama za upotrebu".

U interesu vaše sigurnosti i kako bi se osiguralo pravilnu uporabu, pažljivo pročitate ove upute, uključujući i preporukama i upozorenjima u njima. Da bi se izbjegle nepotrebne greske i nezgode, važno je da se ove upute ostaju na raspolaganju za buduće potrebe svih koji će koristiti uređaj. Ako ga prodati na novi IT vlasnika "Upute za uporabu" treba dostaviti zajedno s njim, da imaju novi korisnik biti upoznati s relevantnim sigurnosnim i uputama.

"Euromaster Import Export" doo je ovlaštenu zastupnik proizvođača i vlasnika Raider zaštitni znak. Sjedište tvrtke je C 1231 Sofia, bul "Lom ceste" 246, tel 359 700 44 155, 934 10 10, www.raider.bg...; www.euromasterbg.com; E-mail: info @ euromasterbg.com.

Od 2006. godine tvrtka je uvela sustav upravljanja kvalitetom ISO 9001: 2008 s opsegom certifikacije: trgovinu, uvoz, izvoz i usluge profesionalne i hobi električni, pneumatski i ručne alate i opće hardvera. Certifikat je izdan od strane Moody međunarodni certifikat doo, Engleska.

### Tehnički podaci

Parameter	mjerna jedinica	vrijednost
Model	-	RD-JS33
Mrežni priključak	V AC	230
Frekvencije	Hz	50
Potrošna snaga	W	750
Broj hodova	min <sup>-1</sup>	0-3000
Dubina rezanja u željezu	mm	6
Dubina rezanja u drvu	mm	80
Kosi rez	°	0 - 45
Klasa zaštite	-	II
Razina zvučnog tlaka LpA	dB(A)	97.6, K = 3
Razina zvučne snage LwA	dB(A)	108.6, K = 3

Εμφανισμένα στοιχεία:

1. Pokretanje prekidača
2. Gumb za osiguranje kontinuiranog rada
3. Uključite u sustav za usisavanje
4. Pendulum regulator
5. Osnovna ploča
6. Vijak valjak
7. Nož
8. Locker
9. ključa
10. Bolt

Opće upute za sigurno rukovanje.

Pažljivo pročitajte sve upute. Nepodriđavanje sljedećih uputa može uzrokovati strujni udar, požar i / ili ozbiljne ozljede. Ove upute držite na sigurnom mjestu.

#### 1. Sigurnost na radu.

1.1. Držite radno mjesto čistim i dobro osvijetljenim. Pad i neadekvatna rasvjeta mogu doprinijeti pojavi nesreće na poslu.

1.2. Nemojte koristiti pilu za bušenje u okruženju s povećanim rizikom od eksplozije, u blizini zapaljivih tekućina, plinova ili prašaka. Tijekom rada šljapčaste pile iskre, što može zapaliti prašinu ili pare.

1.3. Držite djecu i bočna lica na sigurnoj udaljenosti tijekom rada s bušenjem. Ako je vaša pozornost preusmjerena, možete izgubiti kontrolu nad bušenjem.

#### 2. Sigurnost električne energije.

2.1. Utikač bušenja mora biti prikladan za upotrijebljeni kontakt. Ni pod kojim okolnostima neće se promijeniti konstrukcija utikača. Pri radu s krilnim električnim aparatima nemojte koristiti adaptere utikača. Korištenje originalnih utikača i utičnica smanjuje rizik od električnog udara.

2.2. Izbjegavajte dodirivanje tijela na uzemljena tijela, na pr. cijevi, grijači, štednjaci i hladnjaci. Kada je vaše tijelo uzemljeno, rizik od električnog udara je veći. Zaštite pilu od kiše i vlage. Prodor vode u bušotini povećava rizik od električnog udara

2.3. Nemojte koristiti kabel za napajanje u svrhe za koje nije namijenjen, na primjer. za nošenje kablenskog užeta ili za uklanjanje utikača iz utičnice. Zaštite kabel od vrućine, podmazivanja, dodirivanja oštrih rubova ili pokretnih dijelova strojeva. Oštećeni ili upleteni kablovi povećavaju rizik od električnog udara.

2.4. Prilikom rada na stroju za piljenje na otvorenom, samo uklopite uređaj s Fi (prekidač za zaštitu od propuštanja zemlje) i struja propuštanja na kojoj se pokreće DTZ mora biti ne više od 30 mA prema "Pravilu 3 za izgled električnih sustava i vodova". Koristite samo ekstenzije pogodne za rad na otvorenom. Korištenje produžetke namijenjene za rad na otvorenom smanjuje rizik od električnog udara.

2.5. Ako se pila koristite u vlažnom okruženju, samo povežite stroj s Fi-opremom. Korištenje takvog prekidača struje curenja smanjuje rizik od električnog udara.

#### 3. Siguran rad.

3.1. Budite usredotočeni, pratite svoje djelovanje i oprezno i razumno. Nemojte koristiti bušiti kad ste umorni ili pod utjecajem narkotika, alkohola ili droga. Trenutak uznemiravanja pri radu s piercing pila može rezultirati iznimno teškim ozljedama.

3.2. Radite s zaštitnom odjećom i uvijek s sigurnosnim naočalama.

Nosite li odgovarajuću pilu za nošenje i rad osobne zaštitne opreme, kao što je maska za disanje, čvrsto zatvorene cipele s stabilnom bradom, zaštitnom kacigom i prigušivačima, smanjuju rizik od nesreće na poslu.

3.3. Izbjegavajte opasnost od nehotice priključivanja bušenja. Prije priključivanja utikača na napajanje, provjerite je li prekidač napajanja isključen. Ako pri prenošenju bušenja držite prst na prekidaču ili ako napunite klin za bušenje kada je priključen, postoji opasnost od nezgode.

3.4. Prije uključivanja bušenja, pobrinite se da uklonite sve alate iz njega. Pomoćnik zaboravljen na pokretnoj jedinici može uzrokovati ozljede.

3.5. Izbjegavajte nepravilne pozicije tijela. Radite u stabilnom položaju tijela u bilo kojem trenutku održavajte ravnotežu. To će vam omogućiti bolju kontrolu i bolju sigurnost ako se pojavi neočekivana situacija.

3.6. Radite s odgovarajućom odjećom. Nemojte raditi s velikom odjećom ili nakitom. Držite kosu, odjeću i rukavice na sigurnoj udaljenosti od rotirajućih jedinica bušenja. Široka odjeća, ukrasi, duga kosa mogu se uhvatiti i povući pomoću rotirajućih ili pokretnih jedinica.

3.7. Ako je moguće koristiti vanjski sustav za usisavanje, provjerite je li uključen i radi li ispravno. Korištenje sustava za usisavanje smanjuje rizike zbog oslobađanja prašine.

#### 4. Pažljiv stav prema bušotini.

4.1. Nemojte preopteretiti bušiti. Upotrijebite samo pile u skladu s namjenom. Radit ćete bolje i sigurnije kada koristite odgovarajući punjač u rasponu opterećenja koje je odredio proizvođač.

4.2. Nemojte koristiti piercing pilu čiji je prekidač oštećen. Pribor za pierce koji se ne može ugasiti i priključiti prema namjeni proizvođača je opasan i treba popraviti

4.3. Prije mijenjanja postavki bušenja zamijenite radni alat i pribor, kao i dugotrajnu uporabu bušotina, odspojite utikač iz napajanja. Ova mjera uklanja rizik od nehotičnog probijanja.

4.4. Držite oštrice na mjestima na kojima djeca ne mogu doći. Nemojte dopustiti da ih koriste ljudi koji nisu upoznati s načinom na koji rade i nisu pročitali ove upute. Kada u rukama neiskusnih korisnika, pile za izrezivanje mogu biti vrlo opasne. 4.5. Keep your pruning saw carefully. Verify that the movable units function flawlessly, do not clamp, have broken or damaged parts that violate or change the function of the punch. Before using the jig saw, make sure the damaged parts are repaired. Many accidents at work are due to poorly maintained power tools and appliances.

4.6. Alati za rezanje uvijek dobro izoštriti i čistiti. Dobro održavani alati za rezanje s oštrim rubovima imaju manje otpora i lakše



je raditi.

4.7. Upotrijebite lopatice, pribor, alate itd., Prema uputama proizvođača. Također imajte na umu specifične radne uvjete i radnje koje morate popuniti. Korištenje noža za piljenje za druge primjene koje nisu navedene od strane proizvođača povećava rizik od nezgoda na radu.

#### 5. Čuvanje.

Popravke Vaših električnih alata trebali bi obavljati samo kvalificirani stručnjaci RAIDER radionice, gdje se koriste samo originalni rezervni dijelovi. To osigurava njihov siguran rad.

#### 6. Upute za sigurno rukovanje pilama.

6.1. Kada postoji opasnost da radni alat tijekom radova oštećuje temeljne vodove ili kabel za napajanje, dodirnite alat za napajanje samo s izoliranim ručkama. Kada je u dodiru s živim vodičem, prenosi se na metalne dijelove električnog alata i to može uzrokovati strujni udar.

6.2. Držite ruke s područja rezanja. Nemojte dodirivati obradak. Postoji opasnost od ozljeda ako dodirnete list za rezanje.

6.3. Dodirnite alat za napajanje na obradak nakon što ga uključite. Inače, postoji opasnost od povratnog udara ako se oštrica uvijala u komad.

6.4. Tijekom rezanja pazite da osnovna ploča (5) konstantno dodiruje obradak na cijeloj površini. Ako se oštrica ruba obavija, to može uzrokovati lom ili lom.

6.5. Kad je rezanje završeno, pričekajte da se bušilica zaustavi. Zatim ga uklonite iz rezanja. Time se izbjegava rizik od povratnog udara i možete sigurno napustiti električni alat na radnoj površini.

6.6. Koristite samo oštrice u besprijekornom stanju. Diskovi za rezanje savijen ili isprekidani mogu se slomiti ili uzrokovati povratni udar.

6.7. Nakon što je bušilica isključena, nemojte zaustaviti rezu oštricu komprimiranjem. List za rezanje može se oštetiti, slomiti ili izazvati povratni udarac.

6.8. Koristite odgovarajuće posude za pronalaženje bilo kakvih skrivenih cjevovoda ispod cijevi ili kontaktirajte lokalnu tvrtku za opskrbu. Kontakt s živim žicama može prouzročiti požar i strujni udar. Oštećenje plinovoda može dovesti do eksplozije. Štete na mreži vode uzrokuju velike materijalne štete i mogu prouzročiti električni udar.

6.9. Dajte obradjeni detalj. Detalj s grijanjem s prikladnim spojnicama ili stezaljkama zaključan je čvrsto i sigurnije nego li ga držite ručno.

6.10. Prije odlaska iz bušenja, pričekajte da se rotacija potpuno zaustavi. Inače, radni alat koji se koristi može dodirnuti drugi objekt i uzrokovati nekontrolirano kretanje električnog alata. Nemojte koristiti punjač kada je kabel za napajanje oštećen. Ako je kabel oštećen tijekom rada, nemojte ga dodirivati. Odmah odspojite utikač iz utičnice. Oštećene naponske žice povećavaju rizik od električnog udara.

7. Svrha bušenja. Buš je ručni alat za drugo klase. Pokreće se jednim faznim motorom kolektora. Ova vrsta električnih alata se naširoko koristi za rezanje drva, drvnih materijala, kao i sintetičkih materijala i metala. Područja upotrebe uključuju popravak, gradnju, stolarije i bilo koji drugi posao vezan uz samostalnu amatersku aktivnost.

## 8. Tehnički podaci

Da biste pokrenuli alat, samo povucite okidač na prekidaču. Brzina alata povećava se povećanjem pritiska na prekidaču sklopke. Otpustite okidač prekidača za zaustavljanje. Za neprekinuti rad, povucite okidač na prekidaču, pritisnite gumb za zaključavanje, a zatim otpustite okidač prekidača. Da biste zaustavili alat iz zaključanog položaja, potpuno ga povucite na prekidač, a zatim ga otpustite.

**UPOZORENJE:** Uvijek čistite sve čipove ili strana tijela koja su pričvršćena za oštricu i / ili držač noža. Nepoštivanje ovog zahtjeva može dovesti do nedovoljnog zatvaranja noža, što može rezultirati ozbiljnim ozljedama.

**OPREZ:** Nemojte dodirivati alat ili noževe izradaka odmah nakon rada. Oni mogu biti vrlo vrući i spaliti vašu kožu.

**UPOZORENJE:** Uvijek pričvrstite pogon tvrdog diska. Nedovoljno zatezanje noža može uzrokovati lom oštrica ili ozbiljne tjelesne ozljede.

**UPOZORENJE:** Upotrijebite lopatice Raider za pilu "T". Korištenje noža osim ove vrste uzrokuje nedostatan pričvršćivanje noža, što rezultira ozbiljnim ozljedama.

Informacije o zračenju buke i vibracija.

Vrijednosti se mjere prema EN 60745. Razina buke A obično je: razina zvučnog tlaka LpA 85 dB (A); zvučna snaga LWA 96 dB (A). Nesigurnost K = 3 dB. Radite s prigušivačima! Vrijednost punog vibracija (zbroj vektora u tri smjera) određena je prema EN 60745: Rezanje drva: generirane vibracije  $a_h = 6,60 \text{ m/s}^2$ , nesigurnost K = 1,5 m/s<sup>2</sup>; Rezanje metala: / s<sup>2</sup>, nesigurnost K = 1,5 m/s<sup>2</sup>. Navedena razina vibracija je reprezentativna od najčešćih primjena električnih alata. Međutim, ako se bušilica koristi za druge aktivnosti, s drugim radnim alatima ili ako se ne održava kako je propisano, razina generirane vibracije može se promijeniti. To bi moglo značajno povećati kumulativni vibracijski opseg u tom procesu.

## 9. Postavite nož za nož.

► Fig.1: 1. Rezanje poluge

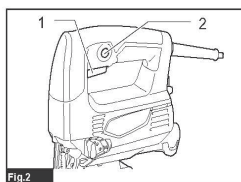
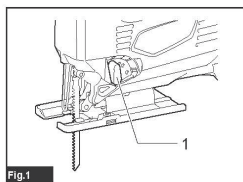

► Fig.2:

1. Uključivanje / isključivanje gumba

2. Block zaključavanje / zaključavanje gumb

Za početak, samo pritisnite gumb napajanja

brzina se povećava povećanjem pritiska na prekidaču. Otpustite prekidač za zaustavljanje.

Za dugotrajni rad pritisnite prekidač, pritisnite gumb za zaključavanje, a zatim otpustite prekidač. Da biste zaustavili alat iz zaključanog položaja, gurnite prekidač sve do kraja, a zatim ga otpustite.

Ovaj alat može se koristiti s orbitalom ili ravnom linijom (gore i dolje)

Orbitalno rezanje - pritisak je na nož

Da biste promijenili rezanje, okrenite polugu u željeni položaj i odaberite odgovarajući rez prema tablici.

stol 1

Umetnite nož otpuštanjem vijka držača u smjeru suprotnom od kazaljke na satu sa šesterokutom.

Položaj	Rezanje akcije	Primjena
0	Rezanje u ravnoj liniji	Za rezanje mekane čelik, nehrđajući čelik čelika i plastike. Za rezanje drva i šperploča.
I	Rezanje u maloj orbiti	Za rezanje mekane čelik, aluminij i tvrdo drvo
II	Rezanje u srednjoj orbiti	Za rezanje drva i šperploča. Za brzo rezanje aluminij i mekani željezo.
III	Rezanje u velikoj orbiti	Za brzo rezanje drva i šperploča.

#### 9.1. Odabir noža za rezanje.

Koristite samo lopatice u obliku slova T. List za rezanje ne smije biti dulji nego što je potrebno za izvođenje rezanja. Prilikom rezanja s malim radijusima koristite uske oštrice za rezanje.

9.2. Stavljanje i zamjena listova za rezanje. Prije izvođenja radova bušenja isključite utikač iz napajanja. Prilikom ugradnje listova za rezanje obradite zaštitne rukavice. Postoji opasnost od ozljeda reznih rubova ploče. Prije ugradnje, očistite rep od listova za rezanje. Prljavi rep se ne može čvrsto zaključati. Pomaknite grlo za pričvršćivanje noža (7) tako da imate pristup šesterokutnim vijcima. Umetnite list za rezanje dok se ne zaustavi u utoru za stezanje dok su zubi okrenuti u smjeru rezanja. Prilikom umetanja noža za rezanje pazite da njegov stražnji rub ulazi u utor valjka za vođenje (6). Precizno rezanje je moguće samo ako valjak za vođenje (6) čvrsto leži, ali ne previše čvrsto na stražnjoj strani listova za rezanje.

Listovi pile mogu se učvrstiti u držač alata bez alata koji osiguravaju brzo i sigurno pričvršćivanje svih listova pile s T-osovinama.

#### 10. Sustav prikupljanja prašine.

Prašci koji se oslobađaju tijekom obrade materijala poput olovnih boja, određenih vrsta drva, minerala i metala mogu biti opasni za zdravlje. Dodir s kožom ili udisanje takvih prašaka može uzrokovati alergijske reakcije i / ili bolesti dišnog sustava operatera ili osoba u blizini. Određeni prašci, kao što su oni izvađeni od prerade bukve i hrasta, smatraju se karcinogenima, posebno u kombinaciji s kemikalijama za obradu drva (kromat, konzervansi itd.). Ako je moguće, koristite sustav za vađenje prašine. Osigurajte dobro prozračivanje na radnom mjestu. Preporučljivo je koristiti masku za disanje s klase P2 filterom.

#### 10.1. Uključite sustav za usisavanje.

Postavite crijevo sustava za usisavanje u mlaznicu (3). Spojite crijevo (3) s sustavom za usisavanje ili usisavačem (neki modeli imaju dodatni usisivač usisavača). Uporaba usisavača mora biti prikladna za rukovanje tretiranim materijalom. Ako je prašina osobito štetna za zdravlje ili kancerogenost

prašinu, koristite specijalni usisavač.

11. Upravljanje električnim alatom.

Prije izvođenja bilo kakvog rada na električnom alatu, odspojite utikač iz napajanja.

11.1. Podešavanje kuta rezanja.

Za nagnute rezove, osnovna ploča (5) može se nagnuti desno ili lijevo do 45 °. Odvijte vijke i malo pomaknite osnovnu ploču (5). Da biste ispravili točne padine, osnovna ploča pričvršćena je na 0 °, 22,5 ° i 45 ° lijevo i desno. Nagnite temeljnu ploču (5) u željeni kut. Nasumične padine mogu se postaviti pomoću nosača. Zatim opet pritegnite vijke

12 Upute za uporabu.

Tekućina za hlađenje i podmazivanje. Da biste spriječili pregrijavanje kod rezanja metala, morate uzeti uzduž linije za rezanje tekućine za podmazivanje rashladnog sredstva. Brzina rotacije motora pile se podešava zakretanjem i podešavanjem regulatora brzine u željeni položaj. To vam omogućuje da odaberete najprikladniju brzinu rada ovisno o svojstvima materijala koji se treba liječiti. Što je veća vrijednost navedena na regulatoru, viša je brzina motora pile. Za brži rad, bušilica je opremljena nagibom (zamašnjakom) noža.

13. Održavanje i servis.

13.1. Održavanje i čišćenje.

Prije izvođenja radova bušenja isključite utikač iz napajanja. Da biste dobro i sigurno radili, čistite električni alat i otvore za ventilaciju. Redovito čistite nož za pričvršćivanje noža. Da biste to učinili, uklonite ploču za rezanje i lagano udarajte na stabilnu podlogu. Jaka kontaminacija motornog pila može uzrokovati kvarove. Stoga nemojte rezati materijale koji otpuštaju veliku količinu čestica i prašine s dna ili stropa.

13.2. U izuzetno teškim radnim uvjetima pri rezanju metala na unutarnjim površinama kućišta može se nanijeti prašak koji nosi struju. To može ometati zaštitnu izolaciju bušenja. U takvim slučajevima preporuča se uporaba stacionarnog sustava za usisavanje, čestog pušenja ventilacijskih otvora. Povremeno podmažite valjak za vođenje (6) jednom kapljicom strojnog ulja. Redovito provjeravajte valjak za vođenje (6). Ako je istrošen, mora ga zamijeniti ovlašteni RAIDER servisni centar



#### 14. Zaštita okoliša.

Kako bi se zaštitio okoliš, električni alat, pribor i pakiranje moraju se prikladno obrađivati za ponovnu upotrebu sirovina koje se nalaze u njemu. Nemojte odlagati električne alate u kućni otpad! U skladu s direktivom EU 2012/19/ / EZ o električnim i elektroničkim uređajima koji su istekli s radom, kao i nacionalnim zakonodavstvom kao valjanost, električni alati koji se više ne mogu koristiti moraju se odvojeno prikupiti i podvrgnuti odgovarajućoj obradi kako bi se oporavio sadržaj u njih vrijedne sekundarne sirovine..

## Оригинальные инструкции по применению

Уважаемый покупатель,

Поздравляем вас с приобретением машины - RAIDER. При правильной установке и эксплуатации, RAIDER являются безопасными и надежное оборудование и работать с ними даст вам истинное удовольствие. Для Вашего удобства, отличный сервис и сервисная сеть из 45 сервис по всей стране.

Перед тем как использовать эту машину, пожалуйста, внимательно ознакомьтесь с текущей "руководство пользователя".

В интересах вашей безопасности и для обеспечения надлежащего использования и внимательно прочитайте эти инструкции, в том числе рекомендации и предупреждения их. Чтобы избежать ненужных ошибок и несчастных случаев, важно, чтобы эти инструкции, оставаться доступными для использования в будущем для всех, кто будет использовать машины. Если вы продаете ее на нового владельца "руководство пользователя" должны быть представлены вместе с ним, чтобы позволить новым пользователям познакомиться с техникой безопасности и инструкцией по эксплуатации.

"Евромастер Импорт-Экспорт" является уполномоченным представителем производителя и владельца товарного знака RAIDER. Адрес компании София 1231, бул "Ломско шосе" 246, тел 02 934 33 33 934 10 10, [www.euromasterbg.com](http://www.euromasterbg.com); электронной почты: [info@euromasterbg.com](mailto:info@euromasterbg.com).

С 2006 года компания ввела систему управления качеством ISO 9001:2008 сферы сертификации: торговля, импорт, экспорт и сервисное обслуживание профессионального и хобби электрические, пневматические и электрические инструменты и общее оборудование. Сертификат был выдан Moody International Certification Ltd, Англия.

### Технические данные

Параметры	Мерная единица	Стойность
Модел	-	RD-JS33
Параметры электросети	V~AC	230
Частота	Hz	50
Мощность	W	750
Скорость хода	min <sup>-1</sup>	0-3000
Глубина резки стали	mm	6
Глубина резки дерева	mm	80
Косая распиловка	°	0 - 45
Класс защиты	-	II
Уровень звукового давления LpA	dB(A)	97.6, K = 3
Уровень звуковой мощности LwA	dB(A)	108.6, K = 3

Отображаемые элементы:

1. Пусковой выключатель
2. Кнопка для обеспечения непрерывной работы
3. Подключаемый модуль к аспирационной системе
4. Маятниковый регулятор
5. Базовая плита
6. направляющий ролик
7. Нож
8. Шкафчик
9. Гаечный ключ с гаечным ключом
10. Болт

Общие инструкции по безопасной эксплуатации.

Внимательно прочитайте все инструкции. Несоблюдение приведенных ниже инструкций может привести к поражению электрическим током, пожару и / или серьезной травме. Храните эти инструкции в надежном месте.

#### 1. Безопасность при работе.

1.1. Держите свое рабочее место чистым и хорошо освещенным. Сбои и неадекватное освещение могут способствовать возникновению аварии на работе.

1.2. Не используйте сверлильную пилу в условиях повышенной опасности взрыва, вблизи легковоспламеняющихся жидкостей, газов или порошков. Во время работы разбрызгиваются пыльные брызги, которые могут воспалить пыль или пары.

1.3. Держите детей и боковые лица на безопасном расстоянии во время работы с ударом. Если ваше внимание отклонено, вы можете потерять контроль над ударом.

#### 2. Безопасность электричества.

2.1. Штепсель пуансона должен быть подходящим для используемого контакта. Ни при каких обстоятельствах конструкция вилки не будет изменена. При работе с разрывами электроприборов не используйте адаптеры штепсельной вилки. Использование оригинальных разъемов и разъемов снижает риск поражения электрическим током.

2.2. Избегайте прикосновения вашего тела к заземленным телам, например, трубы, обогреватели, печи и холодильники. Когда ваше тело заземлено, риск поражения электрическим током больше. Защитите пилу от дождя и влаги. Проникновение воды в пуансоне повышает риск поражения электрическим током

2.3. Не используйте шнур питания для целей, для которых он не предназначен, например, для переноса зажима кабеля или для отсоединения вилки от розетки. Защитите кабель от тепла, смазки, касания острых краев или движущихся частей машин. Поврежденные или скрученные кабели повышают риск поражения электрическим током.

2.4. При работе с пыльной машиной на открытом воздухе только включите машину с помощью защитного автомата защиты от замыкания на землю (Fi) и ток утечки, при котором срабатывает DTZ, должно быть не более 30 мА в соответствии с «Правилом 3 для компоновки электрических систем и линии электропередачи». Используйте только удлинители, подходящие для работы на открытом воздухе. Использование удлинителя, предназначенного для работы на открытом воздухе, снижает риск поражения электрическим током.

2.5. Если пила должна использоваться во влажной среде, подключите машину только к оборудованному Fi оборудованию. Использование такого автоматического выключателя тока утечки снижает риск поражения электрическим током.

#### 3. Безопасная работа.

3.1. Будьте сосредоточены, внимательно следите за своими действиями и действуйте осторожно и разумно. Не используйте удар, когда вы устали или находитесь под воздействием наркотиков, алкоголя или наркотиков. Момент отвлечения при работе с пирсинг-пилой может привести к крайне тяжелым травмам.

#### 3.2. Работайте с защитной одеждой и всегда с защитными очками.

Ношение подходящей носовой пыли и работ, выполняемых средствами индивидуальной защиты, такими как дыхательная маска, сильные плотно закрытые ботинки с устойчивым грейфером, защитным шлемом и глушителями, уменьшают риск несчастного случая на работе.

3.3. Избегайте риска непреднамеренного включения пуансона. Перед подключением вилки к источнику питания убедитесь, что переключатель питания установлен на «выключен». Если при переноске удара вы держите палец на выключателе, или если вы подаете булавку, когда он подключен, существует опасность несчастного случая.

3.4. Прежде чем включать пунш, убедитесь, что вы удалили из него все инструменты. Помощник, забытый на движущемся объекте, может привести к травмам.

3.5. Избегайте неестественных положений тела. Работайте в устойчивом положении тела и в любой момент поддерживайте равновесие. Это позволит вам лучше и безопаснее контролировать удар, если возникнет непредвиденная ситуация.

3.6. Работайте с соответствующей одеждой. Не работайте с широкой одеждой или ювелирными изделиями. Держите свои волосы, одежду и перчатки на безопасном расстоянии от вращающихся частей пуансона. Широкая одежда, украшения, длинные волосы могут быть захвачены и вытащены вращающимися или движущимися единицами.

3.7. Если вы можете использовать внешнюю аспирационную систему, убедитесь, что она включена и работает правильно. Использование аспирационной системы снижает риски, связанные с выбросом пыли.

#### 4. Тщательное отношение к удару.

4.1. Не перегружайте удар. Используйте пыльные диски только по назначению. Вы будете работать лучше и безопаснее при использовании надлежащего пуансона в диапазоне нагрузки, указанном изготовителем.

4.2. Не используйте пирсинг-пилу, чей выключатель поврежден. Пирсинг-пила, которая не может быть отключена и

подключена по назначению производителя, опасна и нуждается в ремонте

4.3. Прежде чем изменять настройки пуансона, заменяя рабочие инструменты и аксессуары, а также при длительном использовании пуансона, отсоедините вилку от источника питания. Эта мера устраняет риск непреднамеренной штамповки.

4.4. Храните пильные диски в местах, где дети не могут добраться. Не позволяйте им использовать людей, которые не знакомы с тем, как они работают, и не прочитали эти инструкции. Когда в руках неопытных пользователей, пильные пилы могут быть чрезвычайно опасными.

4.5. Держите свою обрезную пилу осторожно. Убедитесь, что подвижные элементы функционируют безупречно, не зажимайте, не сломали или повредили детали, которые нарушают или изменяют функцию пуансона. Перед использованием пилы-пилы убедитесь, что поврежденные детали отремонтированы. Многие несчастные случаи на работе связаны с плохо поддерживаемыми электроинструментами и приборами.

4.6. Держите режущие инструменты всегда хорошо заточенными и чистыми. Ухоженные режущие инструменты с острыми краями обладают меньшим сопротивлением и с ними легче работать.

4.7. Используйте пильные диски, аксессуары, инструменты и т. Д. В соответствии с инструкциями производителя. Также имейте в виду конкретные условия работы и операции, которые вы должны выполнить. Использование пильных полотен для применений, отличных от тех, которые указаны изготовителем, увеличивает риск несчастных случаев на производстве.

#### 5. Поддержание.

Ремонт ваших электроинструментов должен выполняться только квалифицированными специалистами мастерской RAIDER, где используются только оригинальные запасные части. Это обеспечивает их безопасную работу.

#### 6. Инструкции по безопасной работе с пильными дисками.

6.1. Когда существует опасность того, что рабочий инструмент может повредить лежащие под напряжением жилы или шнур питания во время работы, прикоснитесь к электроинструменту только с помощью изолированных ручек. При контакте с живым проводником он передается металлическим частям электроинструмента, и это может привести к поражению электрическим током.

6.2. Держите руки в стороне от области резки. Не прикасайтесь к заготовке. При попадании на режущий лист существует риск получения травмы.

6.3. Прикоснитесь к электроинструменту к заготовке после ее включения. В противном случае существует риск возникновения отдачи, если лезвие скручивается в заготовку.

6.4. Во время резки будьте осторожны, чтобы опорная плита (5) постоянно находилась на обрабатываемой детали по всей ее поверхности. Если режущая кромка закручивается, это может привести к разрыву или разрыву режущего диска.

6.5. Когда резка завершена, дождитесь остановки пуансона. Затем удалите его из разреза. Это позволяет избежать риска отдачи, и вы можете спокойно оставить электроинструмент на рабочей поверхности.

6.6. Используйте только лезвия в безупречном состоянии. Согнутые или затупленные режущие диски могут сломаться или вызвать отдачу.

6.7. Как только пуансон выключен, не останавливайте режущий диск, сжимая его. Режущий лист может быть поврежден, сломан или вызван откатом.

6.8. Используйте подходящую посуду для поиска скрытых трубопроводов под трубами или обратитесь в местную компанию по поставке. Контакт с живыми проводами может привести к возгоранию и поражению электрическим током. Повреждение газопровода может привести к взрыву. Повреждение водопровода приводит к серьезному материальному ущербу и может привести к поражению электрическим током.

6.9. Предоставьте обработанную деталь. Детали, зажатые с подходящими фитингами или зажимами, запираются более надежно и надежно, чем если вы держите его вручную.

6.10. Прежде чем покинуть удар, подождите, пока вращение не остановится полностью. В противном случае используемый рабочий инструмент может коснуться другого объекта и вызвать неконтролируемое перемещение электроинструмента. Не используйте пуансон при повреждении шнура питания. Если кабель поврежден во время работы, не прикасайтесь к нему. Немедленно отсоедините вилку от розетки. Поврежденные шнуры питания повышают риск поражения электрическим током.

7. Цель удара. Перфоратор представляет собой ручную электроинструмент второго класса. Работает от однофазного коллектора. Этот тип электроинструментов широко используется для резки древесины, древесных материалов, а также синтетических материалов и металлов. Области использования включают ремонт, строительство, плотницкие работы и любые другие работы, связанные с самостоятельной любительской деятельностью.

## 8. Технические данные

Чтобы запустить инструмент, просто нажмите на спусковой крючок на переключателе. Скорость инструмента увеличивается с увеличением давления на триггер переключателя. Отпустите триггер стоп-переключателя. Для бесперебойной работы нажмите триггер на переключателе, нажмите кнопку блокировки, а затем отпустите триггер переключателя. Чтобы остановить инструмент из заблокированного положения, полностью нажмите на курок на переключателе, а затем отпустите его.

**ВНИМАНИЕ:** Всегда чистите чипсы или посторонние предметы, прикрепленные к лезвию и / или держателю лезвия. Несоблюдение этого требования может привести к недостаточному заклиниванию лезвий, что приведет к серьезным травмам.

**ПРЕДУПРЕЖДЕНИЕ.** Не прикасайтесь к инструментам или заготовкам сразу после работы. Они могут быть очень горячими и сжигать кожу.

**ПРЕДУПРЕЖДЕНИЕ.** Всегда фиксируйте жесткий диск. Недостаточное затягивание лезвия может привести к поломке лезвия или серьезному телесному повреждению.

**ПРЕДУПРЕЖДЕНИЕ:** Используйте лопасти Raider для хвостовой пилы «Т». Использование лезвий, отличных от этого типа, вызывает недостаточный зажим лезвий, что приводит к серьезным травмам.

Информация о излучаемых шумах и вибрациях.

Значения измеряются в соответствии с EN 60745. Уровень шума А обычно: уровень звукового давления LpA 85 дБ (А); мощность звука LwA 96 дБ (А). Неопределенность K = 3 дБ. Работайте с глушителями! Полное значение вибрации (векторная сумма в трех направлениях) определяется в соответствии с EN 60745: Резка древесины: генерируемые колебания  $a_x = 6,60 \text{ м / с}^2$ , неопределенность K = 1,5 м / с<sup>2</sup>, резка металла: / s2, неопределенность K = 1,5 м / с<sup>2</sup>. Указанный уровень вибрации является показателем наиболее распространенных применений электроинструментов. Однако, если пуансон используется для других видов деятельности, с другими рабочими инструментами или если он не поддерживается в соответствии с предписаниями, уровень вибрации может измениться. Это может значительно увеличить кумулятивную вибрационную нагрузку в процессе.

## 9. Установка режущего ножа.

► Рис.1: 1. Режущий рычаг

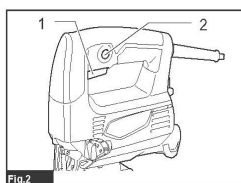
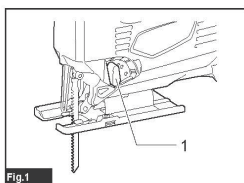

► Рис.2:

1. Кнопка включения / выключения

Кнопка блокировки / блокировки блокировки

Для начала просто нажмите кнопку питания

скорость увеличивается за счет увеличения давления на автоматическом выключателе. Отпустите стопорный выключатель.

Для долговременной работы нажмите переключатель, нажмите кнопку блокировки, а затем отпустите выключатель.

Чтобы остановить инструмент из заблокированного положения, полностью нажмите переключатель, затем отпустите его.

Этот инструмент может использоваться с орбитальной или прямой (вверх и вниз)

Орбитальная резка - давление на нож

Чтобы изменить резку, поверните рычаг в нужное положение и выберите соответствующий разрез в соответствии с таблицей.

Таблица 1



Позиция	Режущее действие	Приложение
0	Резка по прямой линии	Для резки мягких сталь, нержавеющая сталь стали и пластмасс. Для резки древесина и фанера.
I	Резка по маленькой орбите	Для резки мягких сталь, алюминий и лиственных пород
II	Резка на средней орбите	Для резки древесины и фанеры. Для быстрой резки алюминиевый и мягкий стали.
III	Резка по большой орбите	Для быстрой резки древесина и фанера.

#### 9.1. Выбор режущего ножа.

Используйте только Т-образные лезвия. Режущий лист не должен быть длиннее необходимого для выполнения разреза. При резке небольшими радиусами используйте узкие режущие лезвия.

9.2. Размещение и замена режущего листа. Перед выполнением любых операций бурения отсоедините вилку от источника питания. При установке режущего листа используйте защитные перчатки. Существует опасность повреждения режущих кромок листа. Перед установкой очистите хвост режущего листа. Грязный хвост нельзя заблокировать надежно. Передвиньте втулку лезвия (7) так, чтобы у вас был доступ к шестигранным болтам. Вставьте режущий лист, пока он не остановится в зажимном пазу с зубцами, обращенными в направлении резания. При установке режущего лезвия будьте осторожны, чтобы его задний край попал в канавку направляющего ролика (6). Прецизионные разрезы возможны только в том случае, если направляющий ролик (6) прочно удерживается, но не слишком сильно на задней стороне режущего листа. Пильные полотна можно закрепить в держателе инструмента без инструментов, что обеспечивает быструю и безопасную фиксацию всех пильных дисков с Т-образными валами.

#### 10. Система сбора пыли.

Порошки, высвобождаемые при обработке материалов, таких как свинцовые краски, некоторые виды древесины, минералы и металлы, могут быть опасны для здоровья. Контакт с кожей или вдыхание таких порошков могут вызывать аллергические реакции и / или болезни дыхательных путей у оператора или людей поблизости. Определенные порошки, такие как экстракты из бука и дуба, считаются канцерогенными, особенно в сочетании с химическими веществами для обработки древесины (хромат, консерванты и т. Д.). Если возможно, используйте систему пылеудаления. Обеспечьте хорошую вентиляцию на рабочем месте. Рекомендуется использовать дыхательную маску с фильтром класса P2.

##### 10.1. Включите аспирационную систему.

Поместите шланг аспирационной системы в сопло (3). Подсоедините шланг (3) с аспирационной системой или пылесосом (в некоторых моделях имеется дополнительный адаптер пылесоса). Используемый пылесос должен быть подходящим для обработки обработанного материала. Если пыль особенно вредна для здоровья или канцерогенности пыль, используйте специальный пылесос.

#### 11. Управление электроинструментом.

Прежде чем выполнять какие-либо работы с электроинструментом, отсоедините вилку от источника питания.

##### 11.1. Регулировка угла резания.

Для наклонных разрезов опорную плиту (5) можно наклонить вправо или влево до 45 °. Отвинтите винты и слегка сдвиньте опорную плиту (5). Чтобы исправить точные наклоны, опорная плита фиксируется на 0 °, 22,5 ° и 45 ° влево и вправо. Наклоните опорную плиту (5) на нужный угол. Случайные наклоны могут быть установлены с использованием несущей. Затем снова затяните винты

## 12 Руководство по эксплуатации.

Охлаждающая смазочная жидкость. Чтобы предотвратить перегрев при резке металлов, вы должны нанести смазочно-охлаждающую жидкость вдоль линии резки. Скорость вращения пильного двигателя регулируется поворотом и регулировкой регулятора скорости в нужное положение. Это позволяет выбрать наиболее подходящую скорость работы в зависимости от свойств обрабатываемого материала. Чем выше значение, указанное на регуляторе, тем выше частота вращения пилы. Для более быстрой работы пуансон оснащен подвесным (маховиком) движением ножа.

## 13. Техническое обслуживание и обслуживание.

### 13.1. Обслуживание и очистка.

Перед выполнением любых операций бурения отсоедините вилку от источника питания. Чтобы работать хорошо и безопасно, держите электроинструмент и вентиляционные отверстия в чистоте. Регулярно очищайте лезвие крепления лезвия. Для этого снимите режущий лист и встряхните прилипающую кромку, аккуратно постукивая по устойчивому основанию. Сильное загрязнение цепной пилы может привести к неисправности. Поэтому не разрезайте материалы, которые выпускают большое количество стружки и пыли с низа или потолка.

13.2. В чрезвычайно тяжелых условиях работы при резке металлов на внутренних поверхностях корпуса может быть нанесен токопроводящий порошок. Это может помешать защитной изоляции пуансона. В таких случаях рекомендуется использовать стационарную аспирационную систему, частое выдувание вентиляционных отверстий. Периодически смазывайте направляющий ролик (6) одной каплей машинного масла. Регулярно проверяйте направляющий ролик (6). Если он изношен, он должен быть заменен авторизованным сервисным центром службы RAIDER.



## 14. Охрана окружающей среды.

Для защиты окружающей среды электроинструмент, аксессуары и упаковка должны быть надлежащим образом обработаны для повторного использования содержащихся в нем сырых материалов. Не утилизируйте электроинструменты в бытовых отходах! В соответствии с Директивой ЕС 2012/19 / ЕС об электрических и электронных устройствах с истекшим сроком эксплуатации и ее проверке в качестве национального законодательства, электроинструменты, которые больше нельзя использовать, должны быть отдельно собраны и подвергнуты соответствующей обработке для восстановления содержимого в их ценное вторичное сырье.

## Navodilo za uporabo

Spoštovana stranka,

Zahvaljujemo se vam za nakup hidravlične dvigalke, najbolj uspešno rastoče blagovne znamke na trgu-RAIDER. Ko se naprava pravilno sestavi in uporablja, so RAIDER naprave varne in zanesljive in delo z njimi vam bo v veselje. Za vaše zadovoljstvo skrbi servisna mreža.

Pred uporabo hidravlične dvigalke, prosimo, da se pozorno seznanite s temi navodili za uporabo.

V skrbi za vašo varnost in pravilno uporabo, pozorno preberite ta navodila, vključno s predlogi in opozorili v njih. V izogib nepotrebnih napak in nesreč, je pomembno, da ta navodila shranite tudi za kasnejšo potrebo za vse, ki bodo napravo uporabljali. Če jo preprodate naprej, morate poskrbeti, da bo nov uporabnik dobil to navodilo. Le tako se bo nov uporabnik lahko seznanil s pomembnimi varnostnimi in delovnimi navodili.

“Euromaster Import Export” doo je zastopnik proizvajalca in lastnika znamke RAIDER. Naslov podjetja je Sofia 1231, Blvd “Lom Road” 246, tel +359 700 44 155, www.raider.bg, www.euromasterbg.com, e-mail: info @ euromasterbg.com.

Od leta 2006 je podjetje uvedlo kvalitetni sistem upravljanja ISO 9001:2008 iz področja certificiranja: Trgovanje, uvoz, izvoz in servisiranje z hobi in profesionalnimi električnimi, mehanskimi in pnevmatskimi orodji in splošno železnino. Certifikat je izdal Moody International Certification Ltd, Anglija.

## Tehnični podatki

parameter	enota	vrednost
Model	-	RD-JS33
Omrežna električna napetost	V AC	230
Frekvenca:	Hz	50
Sprejem moči	W	750
Število hodov	min <sup>-1</sup>	0-3000
Globina rezanja - železo	mm	6
Globina rezanja - les	mm	80
Poševni rez	°	0 - 45
Zaščitni razred	-	II
Raven zvočnega tlaka LpA	dB(A)	97.6, K = 3
Raven zvočne moči LwA	dB(A)	108.6, K = 3

Prikazani elementi:

1. Zagon stikala
2. Gumb za zagotovitev neprekinjenega delovanja
3. Vtič v sistem za aspiracijo
4. Regulator nihala
5. Osnovna plošča
6. Vodilni valj
7. Nož
8. Omarica
9. Ključ za ključe
10. Bolt

Splošna navodila za varno delovanje.

Previdno preberite vsa navodila. Neupoštevanje spodnjih navodil lahko povzroči električni udar, požar in / ali resne poškodbe. Ta navodila hranite na varnem mestu.

#### 1. Varnost pri delu.

1.1. Naj bo vaše delovno mesto čisto in dobro osvetljeno. Zrušitev in neustrezna osvetlitev lahko prispevata k nastanku nesreče pri delu.

1.2. Ne uporabljajte vrtalne žage v okoljih s povečanim tveganjem eksplozije, v bližini vnetljivih tekočin, plinov ali prahu. Med delovanjem se brizgajo žage, ki lahko vžgejo prah ali hlape.

1.3. Otroke in bočne obraze hranite na varni razdalji, medtem ko delate s čepom. Če je vaša pozornost preusmerjena, lahko izgubite nadzor nad udarcem.

#### 2. Varnost elektrike.

2.1. Vtični čep mora biti primeren za uporabljeni kontakt. Pod nobenim pogojem se ne bo zamenjalo načrtovanje vtiča. Pri delu z raztrganimi električnimi napravami ne uporabljajte vtičaka. Uporaba originalnih vtičev in vtičnic zmanjšuje nevarnost električnega udara.

2.2. Izogibajte se telesu, da se dotaknete ozemljenih teles, npr. cevi, grelniki, peči in hladilniki. Ko je vaše telo ozemljeno, je tveganje električnega udara večje. Zaščitite žago od dežja in vlage. Vdor vode v udarec poveča nevarnost električnega udara.

2.3. Ne uporabljajte napajalnega kabla za namene, za katere ni namenjen, na primer. nosite kabelsko spono ali odstranite vtič iz vtičnice. Kabel zaščitite pred segrevanjem, mastjo, dotikom ostrih robov ali gibljivih delov strojev. Poškodovani ali zviti kablji povečujejo tveganje električnega udara.

2.4. Pri delu s stroji za žaganje na prostem vklopite stroj samo s pomočjo Fi (zaščitni odklopnik toka zemeljskega oskrbe) in tok puščanja, pri katerem se sproži DTZ, ne sme biti večja od 30 mA v skladu s Pravilom 3 za postavitev električnih sistemov in daljnovodi ". Uporabljajte le razširitve, primerne za delo na prostem. Uporaba podaljška za delo na prostem zmanjšuje tveganje električnega udara.

2.5. Če se žaga uporablja v vlažnem okolju, priključite stroj samo na naprave, opremljene z Fi. Uporaba takega odklopnika toka zmanjša tveganje električnega udara.

#### 3. Varno delovanje.

3.1. Bodite osredotočeni, bodite pozorni na svoja dejanja in ukrepajte previdno in razumno. Ne uporabite udarca, ko ste utrujeni ali pod vplivom narkotikov, alkohola ali drog. Trenutek odvratanja pri delu z žarilno žago lahko povzroči izredno hude telesne poškodbe.

#### 3.2. Delo z zaščitno obleko in vedno z zaščitnimi očali.

Nosite primerno nosilno žago in delo z osebno zaščitno opremo, kot je dihalna maska, močno tesno zaprti čevlji s stabilno prevleko, zaščitno čelado in dušilci zvoka, zmanjšajte tveganje za nesrečo pri delu.

3.3. Izogibajte se nevarnosti nehotenega priklopa udarca. Pred priključitvijo vtiča na napajanje se prepričajte, da je stikalo za vklop nastavljeno na "izklopljeno". Če med prstom držite prst na odklopniku ali če napolnite vrtalni zatič, ko je priključen, obstaja nevarnost nesreče.

3.4. Preden vklopite udarec, poskrbite, da boste odstranili vsa orodja. Pomočnik pozabljen na gibljivi enoti lahko povzroči poškodbe.

3.5. Izogibajte se nenaravnim položajem telesa. Delo v stabilnem položaju telesa in v vsakem trenutku ohranja ravnovesje. To vam bo omogočilo boljšo in varnejšo kontrolo udarca, če pride do nepričakanega stanja.

3.6. Delo z ustreznimi oblačili. Ne delajte s širokimi oblačili ali nakitom. Lase, oblačila in rokavice obdržite na varni razdalji od vrtljivih enot udarne glave. Široka oblačila, okraski, dolgi lasi se lahko ujamejo in vlečejo z vrtljivimi ali gibljivimi enotami.

3.7. Če je mogoče uporabiti zunanji sistem aspiracije, se prepričajte, da je vklopljen in pravilno deluje. Uporaba aspiracijskega sistema zmanjšuje tveganje zaradi sproščenega prahu.

#### 4. Skrbni odnos do udarca.

4.1. Ne preobremenjujte udarca. Liste žage uporabite samo glede na predvideni namen. Boste delali bolje in varneje pri uporabi ustreznega udarca v obremenitvenem območju, ki ga določa proizvajalec.

4.2. Ne uporabljajte žarilne žage, katere stikalo je poškodovano. Žarilna žaga, ki je ni mogoče izklopiti in priključiti, kot je predvidela proizvajalec, je nevarna in jo je treba popraviti.

4.3. Pred spreminjanjem nastavitve punch-a, zamenjave delovnega orodja in dodatkov ter pri neuporabi punch-a za dalj časa, izvlecite vtič iz napajanja. Ta ukrep odpravlja tveganje nenamerne udarca.

4.4. Vrezovanje žagin listov v krajih, kjer jih otroci ne morejo doseči. Ne dovolite, da jih uporabljajo ljudje, ki niso seznanjeni z načinom dela in niso prebrali teh navodil. Kadar so v neizkušenih uporabnikih, so žage za žaganje lahko zelo nevarne.

4.5. Skrbno pazite na obrezovanje žag. Preverite, ali premične enote delujejo brezhibno, ne objemite, poškodujete ali poškodujete delovthat violate or change the function of the punch. Before using the jig saw, make sure the damaged parts are repaired. Many accidents at work are due to poorly maintained power tools and appliances.

4.6. Keep the cutting tools always well sharpened and clean. Well-maintained cutting tools with sharp edges have less resistance and are easier to work with.

4.7. Uporabite žagin list, pribor, orodje itd., v skladu z navodili proizvajalca. Upoštevajte tudi posebne delovne pogoje in postopke, ki jih morate izpolniti. Uporaba žaginskih listov za druge aplikacije, razen tistih, ki jih določijo proizvajalec, povečujejo tveganje za nesreče pri delu.

#### 5. Ohranjanje.

Popravila vaših električnih orodij smejo opravljati samo usposobljeni strokovnjaki za delavnice RAIDER, kjer se uporabljajo samo originalni nadomestni deli. To zagotavlja njihovo varno delovanje.

#### 6. Navodila za varno delo z žaginskimi listi.

6.1. Če obstaja nevarnost, da bi delovno orodje med delovanjem lahko poškodovalo osnovne žice ali napajalni kabel, se električno orodje dotaknite samo z izoliranimi ročaji. Ko je v stiku z živim prevodnikom, se prenaša na kovinske dele električnega orodja, kar lahko povzroči električni udar.

6.2. Roke držite izven območja rezanja. Ne dotikajte se obdelovanca. Ob dotiku rezalne pločevine obstaja nevarnost poškodb.

6.3. Dotaknite se električnega orodja na obdelovanec, ko ga vklopite. V nasprotnem primeru obstaja tveganje, da pride do povratnega udara, če je rezilo zavito v obdelovanec.

6.4. Med rezanjem pazite, da osnovna plošča (5) stika z obdelovancem na celotno površino. Če se rezalni rob ukrivlja, lahko povzroči prekinitev ali zlom rezila.

6.5. Ko je rezanje končano, počakajte, da se udarec ustavi. Nato ga odstranite iz reza. S tem se izognete tveganju povratnega udara in lahko varno zapustite električno orodje na delovno površino.

6.6. Uporabljajte samo rezila brezhibno. Upognjeni rezkani diski lahko zamašijo ali povzročijo povratni udarec.

6.7. Ko izklopite pištolo, rezila ne ustavite tako, da jo stisnete. Rezanje se lahko poškoduje, zdrobi ali povzroči povratni udarec.

6.8. Uporabite primerne pripomočke, da poiščete morebitne skrite podzemne cevovode ali se obrnite na lokalno ponudbo. Stik z žicami lahko povzroči požar in električni udar. Poškodba plinovoda lahko povzroči eksplozijo. Poškodba vodnega omrežja povzroči večje materialne poškodbe in lahko povzroči električni udar.

6.9. Navedite obdelovane podrobnosti. Podrobnost, pritrjena z ustreznimi priključki ali sponkami, je bolj trdno in varna, kot pa, če jo držite ročno.

6.10. Preden zapustite udarec, počakajte, da se vrtenje popolnoma ustavi. V nasprotnem primeru se lahko delovno orodje dotakne drugega predmeta in povzroči nenadzorovano premikanje električnega orodja. Ne uporabljajte udarca, ko je napajalni kabel poškodovan. Če je kabel med delovanjem poškodovan, se ga ne dotikajte. Takoj odklopite vtič iz vtičnice. Poškodovani napajalni kabli povečujejo tveganje električnega udara.

7. Namen udarca. Punch je ročno električno orodje drugega razreda. Poganja enofazni kolektorski motor. Ta vrsta električnih orodij se pogosto uporablja za rezanje lesa, lesnih materialov, pa tudi sintetičnih materialov in kovin. Področja uporabe so popravila, gradbeništvo, tesarstvo in vsa druga dela, povezana z neodvisno amatersko dejavnostjo.

## 8. Tehnični podatki

Če želite zagnati orodje, povlecite sprožilec na stikalo. Hitrost orodja se poveča s povečanjem pritiska na sprožilec stikala. Sprostite sprožilec zaustavnega stikala. Za neprekinjeno delovanje potegnite sprožilec na stikalo, pritisnite gumb za zaklepanje in sprostite sprožilec stikala. Če želite orodje zaustaviti iz zaklenjenega položaja, povlecite sprožilec na stikalo in ga spustite.

**POZOR:** Vedno očistite vse čipe ali tuje telesa, ki so pritrjeni na rezilo in / ali držalo rezila. Neupoštevanje te zahteve lahko povzroči nezadostno vpenjanje rezila, kar ima za posledico hude poškodbe.

**POZOR:** Ne dotikajte orodja ali obdelovanca takoj po delu. Lahko so zelo vroči in spali kožo.

**OPOZORILO:** Trdi disk vedno popravite. Nezadostno zategovanje rezila lahko povzroči lomljenje rezila ali hude telesne poškodbe.

**OPOZORILO:** Uporabite Raider lopatice za "T" rezilo. Uporaba rezil, ki niso te vrste, povzročata nezadostno spenjanje rezila, kar ima za posledico hude poškodbe.

Informacije o sevalnem hrupu in vibracijah.

Vrednosti se merijo po EN 60745. Raven hrupa A je ponavadi: raven zvočnega tlaka  $L_pA$  85 dB (A); zvočna moč  $L_{WA}$  96 dB (A). Negotovost  $K = 3$  dB. Delo z dušilci zvoka! Celotna vrednost vibracij (vsota vektorja v treh smereh) je določena v skladu z EN 60745: Rezanje lesa: nastanejo tresljaji  $a_h = 6,60$  m / s<sup>2</sup>, negotovost  $K = 1,5$  m / s<sup>2</sup>, Rezanje kovine: / s<sup>2</sup>, negotovost  $K = 1,5$  m / s<sup>2</sup>. Navedena raven vibracij je reprezentativna za najpogostejše aplikacije električnega orodja. Če pa se punch uporablja za druge dejavnosti, z drugimi delovnimi orodji ali če se ne vzdržuje, kot je predpisano, se lahko raven nastalih vibracij spremeni. To bi lahko znatno povečalo kumulativno obremenitev vibracij v procesu.

## 9. Namestitve rezalnega noža.

► Slika 1: 1. Ročica za rezanje

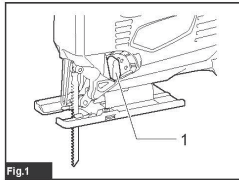

Fig.1

► Slika 2:

1. Gumb za vklop / izklop

2. Block zaklepanje / zaklepanje gumb

Če želite začeti, samo pritisnite gumb za vklop

hitrost se poveča s povečanjem tlaka na odklopniku. Sprostite stikalo za ustavičev.

Za dolgotrajno delovanje pritisnite stikalo, pritisnite gumb za zaklepanje in sprostite odklopnik. Če želite orodje zaustaviti iz zaklenjenega položaja, potisnite stikalo do konca in ga spustite.

To orodje se lahko uporablja z orbitalno ali ravno črto (gor in dol)

Orbitalno rezanje - tlak je na nožu

Če želite spremeniti rezanje, ročico zavrtite v zeleni položaj in izberite ustrezen rez glede na tabelo.

Tabela 1

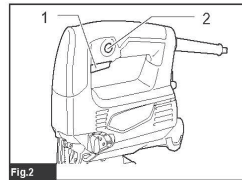

Fig.2

Položaj	Rezanje	Uporaba
0	Rezanje v ravni črti	Za mehko rezanje jeklo, nerjavno jeklo jekla in plastike. Za rezanje les in vezan les.
I	Rezanje v majhni orbiti	Za mehko rezanje jeklo, aluminij in trdega lesa
II	Rezanje v srednji orbiti	Za rezanje lesa in vezane plošče. Za hitro rezanje aluminij in mehak jeklo.
III	Rezanje v veliki orbiti	Za hitro rezanje les in vezan les.

#### 9.1. Izbira rezalnega noža.

Uporabljajte le T-oblikovane lopatice. Rezalni list ne sme biti daljši, kot je potrebno za rezanje. Pri rezanju z majhnimi polmeri uporabite ozka rezila.

9.2. Postavitev in zamenjava rezalnega lista. Pred kakršnimi koli vrtnami odklopite vtič iz napajanja. Pri namestitvi rezalne pločevine uporabljajte zaščitne rokavice. Obstaja nevarnost poškodbe rezalnih robov pločevine. Pred namestitvijo očistite repni list. Umazan rep ni mogoče varno zakleniti. Premaknite pušo za pritrditev rezila (7), tako da imate dostop do šesterokotnih vijakov. Rezalno pločevino vstavite, dokler se ne ustavi v vtično režo z zobmi, ki so obrnjene v smeri rezanja. Pri vstavljanju rezalnega rezila pazite, da njen zadnji rob vstopa v utor vodila (6). Natančni kosi so možni le, če je vodilni valj (6) trdno pritrjen, vendar ne preveč tesno na zadnji strani rezalne pločevine.

Žaginski listi se lahko brez orodja vpnejo v držalo orodja, kar omogoča hitro in varno pritrditev vseh žaginskih listov s T-gredi.

#### 10. Sistem za zbiranje prahu.

Praški, ki se sproščajo med predelavo materialov, kot so svinčeve barve, določene vrste lesa, mineralov in kovin, so lahko nevarni za zdravje. Stik s kožo ali vdihavanje takšnih praškov lahko povzroči alergijske reakcije in / ali boleznih dihal upravljavca ali osebe v bližini. Nekateri praški, kot so tisti, pridobljeni iz obdelave bukov in hrasta, so rakotvorni, še posebej v kombinaciji s kemikalijami za obdelavo lesa (kromati, konzervansi itd.). Če je mogoče, uporabite sistem za čiščenje prahu. Zagotovite dobro prezračevanje na delovnem mestu. Priporočljivo je, da uporabite dihalno masko s filtrom razreda P2.

#### 10.1. Vključite aspiracijski sistem.

Cev sistema za aspiracijo namestite v šobo (3). Cev (3) povežite s sistemom aspiracije ali sesalnikom (nekateri modeli imajo dodatni adapter za sesalnik). Uporabljeni sesalnik mora biti primeren za obdelavo obdelanega materiala. Če je prah še posebej škodljiv za zdravje ali rakotvoren

prah, uporabite specializirani sesalnik.

#### 11. Upravljanje električnega orodja.

Pred vsakim delom na električnem orodju izvlcite vtič iz električnega omrežja.

##### 11.1. Nastavitev kota rezanja.

Za nagnjene kose se osnovna plošča (5) lahko nagne v desno ali levo na 45 °. Odvijte vijake in premaknite osnovno ploščo (5) rahlo. Za določitev točnih nagibov je osnovna plošča pritrjena na 0 °, 22,5 ° in 45 ° v levo in desno. Osnovno ploščo (5) nagnite na želeni kot. Naključne nagibe lahko nastavite z nosilcem. Nato ponovno privijte vijake

#### 12 Navodila za uporabo.

Hladilno-mazalna tekočina. Da bi preprečili pregrevanje pri rezanju kovin, morate na rezalni liniji uporabiti hladilno sredstvo za mazanje. Hitrost vrtenja motorja z žago se nastavi tako, da zavrtite in nastavite regulator hitrosti v želeni položaj. To vam omogoča izbiro najprimernejše delovne mere, odvisno od lastnosti materiala, ki ga želite zdraviti. Višja je vrednost, navedena na regulatorju, višja je hitrost motorja žage. Za hitrejša delovanja je udarni stroj opremljen z nihajočim (vztrajnikom) gibom noža.

#### 13. Vzdrževanje in servisiranje.

##### 13.1. Vzdrževanje in čiščenje.

Pred kakršnimi koli vrtnami odklopite vtič iz napajanja. Za dobro in varno delo vzdržujte električno orodje in prezračevalne luknje. Redno očistite rezilo za pritržitev rezila. Če želite to narediti, odstranite rezalno ploščevino in stresite pritrdilne čipe, tako da nežno pritisnete na stabilno podlago. Močna kontaminacija verižne žage lahko povzroči motnje v delovanju. Zato ne rezajte materialov, ki sproščajo veliko čipov in prahu z dna ali stropa.

13.2. Pri izredno težkih delovnih pogojih pri rezanju kovin na notranjih površinah ohišja lahko odlagamo prah, ki nosi tok. To lahko vpliva na zaščitno izolacijo čepa. V takih primerih se priporoča uporaba stacionarnega aspiracijskega sistema, pogosto pihanje ventilacijskih odprtin. Redno mazite vodilni valj (6) z eno kapljico strojnega olja. Redno preverjajte vodilni valj (6). Če ga nosite, ga morate zamenjati pooblaščen servisni center RAIDER.



#### 14. Varstvo okolja.

Da bi zaščitili okolje, je treba električno orodje, dodatke in embalažo ustrezno predelati za ponovno uporabo surovin, ki jih vsebujejo. Ne uporabljajte električnih orodij v gospodinjskih odpadkih! V skladu z direktivo EU 2012/19/ / ES o električnih in elektronskih napravah ob koncu življenjske dobe in njeno potrjevanje kot nacionalna zakonodaja je treba orodja, ki jih ni več mogoče uporabljati, ločeno zbirati in jih ustrezno obdelati, da se obnovijo vsebine v jih dragocene sekundarne surovine.



## Manuel d'instruction original

Cher client,

Félicitations pour l'achat d'une perceuse à percussion à partir des marques qui grandissent avec succès - RAIDER. Comme ils sont correctement installés et utilisés, les RAIDER sont des machines sûres et fiables, et travailler avec eux apportera un réel plaisir. Pour votre commodité a été construit un excellent réseau de service de 45 stations-service à travers le pays.

Avant d'utiliser ce marteau, veuillez prendre connaissance de ces "instructions d'utilisation".

Dans l'intérêt de votre sécurité et pour assurer une utilisation correcte, lisez attentivement ces instructions, y compris les recommandations et les mises en garde qui y figurent. Pour éviter les erreurs et accidents inutiles, il est important que ces instructions restent disponibles pour référence future à tous ceux qui utiliseront la machine. Si vous le vendez à un nouveau propriétaire, vous devez soumettre le «Mode d'emploi» pour que le nouveau propriétaire puisse respecter les mesures de sécurité et les instructions d'utilisation pertinentes.

EUROMASTER Import Export Ltd. est un représentant autorisé du fabricant et propriétaire de la marque RAIDER.

Adresse: Ville de Sofia 1231, Bulgarie "Lomsko shausse" Blvd. 246, tél 02 934 33 33, 934 10 10, www.raider.bg; www.euromasterbg.com; e-mail: info@euromasterbg.com.

Depuis 2006, la société a introduit le système de gestion de la qualité ISO 9001: 2008 avec la portée de la certification: Commerce, importation, exportation et entretien de passe-temps et d'outils électriques, mécaniques et pneumatiques professionnels et de matériel général. Le certificat a été délivré par Moody International Certification Ltd, Angleterre.

### DONNÉES TECHNIQUES

Paramètre	Unité	Valeur
Modèle	-	RD-JS33
Tension d'alimentation nominale:	V AC	230
Fréquence AC:	Hz	50
Puissance nominale	W	750
Vitesse à vide	min <sup>-1</sup>	0-3000
Coupe de métal avec une épaisseur maximale	mm	6
Couper un arbre avec une épaisseur maximale	mm	80
Réglage de l'angle d'inclinaison de la plaque de base	°	0 - 45
Classe de protection d'isolation	-	II
Niveau de pression acoustique LpA	dB(A)	97.6, K = 3
Niveau de puissance sonore LwA	dB(A)	108.6, K = 3

Articles affichés:

1. Commutateur de démarrage
2. Bouton pour assurer le fonctionnement continu
3. Plug-in au système d'aspiration
4. Régulateur de pendule
5. Plaque de base
6. Rouleau de guidage
7. Couteau
8. Locker
9. Histogramme clé
10. Bolt

### Instructions générales pour un fonctionnement sûr.

Lisez attentivement toutes les instructions. Le non-respect des instructions ci-dessous peut entraîner un choc électrique, un incendie et / ou des blessures graves. Conservez ces instructions dans un endroit sûr.

#### 1. Sécurité au travail.

1.1. Gardez votre lieu de travail propre et bien éclairé. Un écrasement et un éclairage inadéquat peuvent contribuer à la survenue d'un accident au travail.

1.2. Ne pas utiliser la scie de forage dans des environnements présentant un risque accru d'explosion, à proximité de liquides inflammables, de gaz ou de poudres. Pendant le fonctionnement, les scies à éclats produisent des étincelles qui peuvent enflammer la poussière ou les vapeurs.

1.3. Gardez les enfants et les visages latéraux à une distance sécuritaire tout en travaillant avec le poinçon. Si votre attention est détournée, vous risquez de perdre le contrôle du punch.

#### 2. Sécurité électrique.

2.1. La prise du poinçon doit être adaptée au contact utilisé. La conception de la prise ne sera en aucun cas modifiée. Lorsque vous travaillez avec des appareils électriques déchirés, n'utilisez pas d'adaptateurs. L'utilisation de fiches et de prises d'origine réduit le risque de choc électrique.

2.2. Évitez de toucher votre corps aux corps mis à la terre, par ex. tuyaux, radiateurs, poêles et réfrigérateurs. Lorsque votre corps est mis à la terre, le risque de choc électrique est plus grand. Protégez la scie de la pluie et de l'humidité. La pénétration de l'eau dans le poinçon augmente le risque de choc électrique.

2.3. N'utilisez pas le cordon d'alimentation à des fins pour lesquelles il n'est pas prévu, par exemple. pour porter le serre-câble ou pour retirer le bouchon de la prise. Protégez le câble de la chaleur, du graissage, des bords tranchants ou des parties mobiles des machines. Les câbles endommagés ou torsadés augmentent le risque de choc électrique.

2.4. Lorsque vous travaillez avec une scie à l'extérieur, allumez uniquement la machine avec Fi (disjoncteur de fuite à la terre) et le courant de fuite auquel le DTZ est déclenché ne doit pas dépasser 30 mA selon la "Régulation 3 pour la disposition des systèmes électriques" et lignes électriques ". N'utilisez que des extensions adaptées au travail en extérieur. L'utilisation d'une extension conçue pour travailler à l'extérieur réduit le risque de choc électrique.

2.5. Si la scie doit être utilisée dans un environnement humide, connectez uniquement la machine aux installations équipées de Fi. L'utilisation d'un tel disjoncteur réduit le risque de choc électrique.

#### 3. opération sûre.

3.1. Restez concentré, surveillez de près vos actions et agissez prudemment et raisonnablement. N'utilisez pas le punch lorsque vous êtes fatigué ou sous l'influence de stupéfiants, d'alcool ou de drogues. Un moment de distraction lorsque vous travaillez avec une scie sauteuse peut entraîner des blessures extrêmement graves.

3.2. Travailler avec des vêtements de protection et toujours avec des lunettes de sécurité.

Le port d'une scie d'usure appropriée et le travail effectué par un équipement de protection individuelle, comme un masque respiratoire, des chaussures bien fermées avec un grappin stable, un casque de protection et des silencieux, réduisent le risque d'accident au travail.

3.3. Évitez le risque de brancher le poinçon par inadvertance. Avant de brancher la fiche à l'alimentation électrique, assurez-vous que l'interrupteur d'alimentation est réglé sur "off". Si, en portant le poinçon, vous tenez votre doigt sur le disjoncteur ou si vous alimentez la tige de perçage lorsqu'elle est branchée, il y a risque d'accident.

3.4. Avant d'allumer un coup de poing, assurez-vous d'en avoir retiré tous les outils. Une aide oubliée sur une unité en mouvement peut causer des blessures.

3.5. Évitez les positions non naturelles du corps. Travailler dans une position stable du corps et à tout moment maintenir l'équilibre. Cela vous permettra de mieux contrôler le coup et plus sûr si une situation inattendue se présente.

3.6. Travaillez avec des vêtements appropriés. Ne travaillez pas avec des vêtements larges ou des bijoux. Gardez vos cheveux, vêtements et gants à une distance sécuritaire des unités rotatives du poinçon. Les vêtements larges, les ornements, les cheveux longs peuvent être saisis et entraînés par des unités rotatives ou mobiles.

3.7. S'il est possible d'utiliser un système d'aspiration externe, assurez-vous qu'il est allumé et fonctionne correctement. L'utilisation d'un système d'aspiration réduit les risques dus à la poussière libérée.

#### 4. Attitude prudente envers le coup de poing.

4.1. Ne surchargez pas le punch. Utilisez les lames de scie uniquement en fonction de leur destination. Vous travaillerez mieux et plus en sécurité lors de l'utilisation du poinçon approprié dans la plage de charge spécifiée par le fabricant.

4.2. N'utilisez pas une scie à percer dont le disjoncteur est endommagé. Une scie sauteuse qui ne peut pas être fermée et branchée comme prévu par le fabricant est dangereuse et doit être réparée.

4.3. Avant de changer les réglages du poinçon, en remplaçant les outils de travail et les accessoires ainsi que lorsque vous n'utilisez pas le poinçon pendant une longue période, débranchez la fiche de l'alimentation électrique. Cette mesure supprime le

risque de perforation par inadvertance.

4.4. Gardez les lames de scie dans des endroits inaccessibles aux enfants. Ne permettez pas qu'ils soient utilisés par des personnes qui ne connaissent pas leur façon de travailler et qui n'ont pas lu ces instructions. Lorsqu'elles sont entre les mains d'utilisateurs inexpérimentés, les scies à poinçonner peuvent être extrêmement dangereuses.

4.5. Gardez votre scie d'élagage soigneusement. Vérifiez que les unités mobiles fonctionnent parfaitement, ne coincent pas, ont des pièces cassées ou endommagées qui violent ou changent la fonction du poinçon. Avant d'utiliser la scie sauteuse, assurez-vous que les pièces endommagées sont réparées. De nombreux accidents au travail sont dus à des outils et des appareils électriques mal entretenus.

4.6. Gardez les outils de coupe toujours bien aiguisés et propres. Des outils de coupe bien entretenus avec des arêtes vives ont moins de résistance et sont plus faciles à travailler.

4.7. Utilisez les lames de scie, les accessoires, les outils, etc., conformément aux instructions du fabricant. Tenez également compte des conditions de travail et des opérations spécifiques que vous devez effectuer. L'utilisation de lames de scie pour des applications autres que celles spécifiées par le fabricant augmente le risque d'accidents au travail.

#### 5. Garder le contact

Les réparations de vos outils électriques ne doivent être effectuées que par des spécialistes qualifiés de l'atelier RAIDER, où seules des pièces de rechange d'origine sont utilisées. Cela garantit leur fonctionnement en toute sécurité.

6. Instructions pour un travail en toute sécurité avec des lames de scie.

6.1. S'il y a un risque que l'outil de travail endommage les conducteurs sous tension sous-jacents ou le cordon d'alimentation pendant le fonctionnement, touchez l'outil électrique uniquement avec les poignées isolées. Lorsqu'il est en contact avec un conducteur sous tension, il est transmis aux parties métalliques de l'outil électrique, ce qui peut provoquer un choc électrique.

6.2. Gardez vos mains hors de la zone de coupe. Ne touchez pas la pièce. Il existe un risque de blessure si vous touchez la feuille de coupe.

6.3. Touchez l'outil électrique sur la pièce après l'avoir allumé. Sinon, il y a un risque de rebond si la lame est enroulée dans la pièce.

6.4. Pendant la coupe, veillez à ce que la plaque de base (5) entre en contact avec la pièce sur toute sa surface. Si le tranchant se courbe, la lame peut se briser ou se briser.

6.5. Lorsque la coupe est terminée, attendez que le poinçon s'arrête. Ensuite, retirez-le de la coupe. Cela évite le risque de rebond et vous pouvez laisser l'outil électrique sur la surface de travail en toute sécurité.

6.6. N'utilisez que des lames dans un état impeccable. Les disques à tronçonner courbés ou émoussés peuvent se casser ou provoquer un rebond.

6.7. Une fois le poinçon éteint, n'arrêtez pas la lame de coupe en la comprimant. La feuille de coupe peut être endommagée, cassée ou provoquer un rebond.

6.8. Utilisez des ustensiles appropriés pour trouver des canalisations souterraines cachées ou contactez votre fournisseur local. Le contact avec des fils sous tension peut provoquer un incendie et un choc électrique. Les dommages à un gazoduc peuvent entraîner une explosion. Les dommages aux conduites d'eau entraînent des dommages matériels importants et peuvent provoquer un choc électrique.

6.9. Fournissez les détails usinés. Un détail saisi avec des raccords ou des colliers appropriés est verrouillé plus fermement et plus fermement que si vous le tenez à la main.

6.10. Avant de quitter le poinçon, attendez que la rotation s'arrête complètement. Sinon, l'outil de travail utilisé peut toucher un autre objet et provoquer un mouvement incontrôlé de l'outil électrique. N'utilisez pas le perforateur lorsque le cordon d'alimentation est endommagé. Si le câble est endommagé pendant le fonctionnement, ne le touchez pas. Débranchez immédiatement la fiche de la prise. Les cordons d'alimentation endommagés augmentent le risque de choc électrique.

7. But du poinçon. Le poinçon est un outil électrique de deuxième classe à main. Alimenté par un moteur à collecteur monophasé. Ce type d'outils électriques est largement utilisé pour couper du bois, des matériaux semblables au bois, ainsi que des matériaux synthétiques et des métaux. Les domaines d'utilisation comprennent la réparation, la construction, la menuiserie et tout autre travail lié à une activité amateur indépendante.

## 8. Données techniques

Pour démarrer l'outil, appuyez simplement sur la gâchette de l'interrupteur. La vitesse de l'outil augmente en augmentant la pression sur la gâchette. Relâchez la gâchette de l'interrupteur d'arrêt. Pour un fonctionnement ininterrompu, appuyez sur la gâchette de l'interrupteur, appuyez sur le bouton de verrouillage, puis relâchez la gâchette de l'interrupteur. Pour arrêter l'outil de la position verrouillée, appuyez sur la gâchette de l'interrupteur complètement, puis relâchez-le.

**ATTENTION:** Nettoyez toujours toutes les copeaux ou corps étrangers fixés à la lame et / ou au porte-lame. Le non-respect de cette exigence peut entraîner un serrage insuffisant de la lame, entraînant des blessures graves.

**ATTENTION:** Ne touchez pas l'outil ou les lames de la pièce immédiatement après le travail. Ils peuvent être extrêmement chauds et brûler votre peau.

**AVERTISSEMENT:** Toujours réparer le lecteur de disque dur. Un serrage insuffisant de la lame peut entraîner la rupture de la lame ou des blessures corporelles graves.

**AVERTISSEMENT:** Utilisez les lames Raider pour une scie à queue en "T". L'utilisation de lames autres que ce type entraîne un serrage insuffisant de la lame, entraînant des blessures graves.

Informations sur le bruit rayonné et les vibrations.

Les valeurs sont mesurées conformément à la norme EN 60745. Le niveau de bruit A est généralement: niveau de pression acoustique  $L_{pA}$  85 dB (A); puissance acoustique  $L_{WA}$  96 dB (A). Incertitude  $K = 3$  dB. Travaillez avec des silencieux! La valeur de vibration totale (la somme des vecteurs dans les trois directions) est déterminée selon la norme EN 60745: Coupe du bois: vibrations générées  $a_h = 6,60$  m / s<sup>2</sup>, incertitude  $K = 1,5$  m / s<sup>2</sup>, coupe du métal: / s<sup>2</sup>, incertitude  $K = 1,5$  m / s<sup>2</sup>. Le niveau de vibration spécifié est représentatif des applications d'outils électriques les plus courantes. Cependant, si le poinçon est utilisé pour d'autres activités, avec d'autres outils de travail ou s'il n'est pas entretenu tel que prescrit, le niveau de vibration généré peut changer. Cela pourrait augmenter considérablement la charge de vibration cumulative dans le processus.

## 9. Installation du couteau de coupe.

► Fig.1: 1. Le levier de coupe

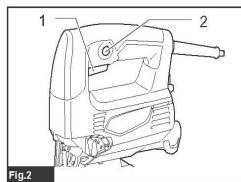
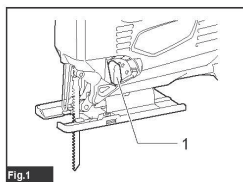

► Fig.2:

1. Bouton marche / arrêt

2. Block verrouillage / verrouillage bouton

Pour commencer, appuyez simplement sur le bouton d'alimentation

la vitesse est augmentée en augmentant la pression sur le disjoncteur. Relâchez l'interrupteur d'arrêt.

Pour un fonctionnement à long terme, appuyez sur l'interrupteur, appuyez sur le bouton de verrouillage, puis relâchez le disjoncteur. Pour arrêter l'outil de la position verrouillée, appuyez complètement sur l'interrupteur, puis relâchez-le.

Cet outil peut être utilisé avec une ligne orbitale ou droite (haut et bas)

Coupe orbitale - la pression est sur le couteau

Pour changer la coupe, tournez le levier à la position désirée et sélectionnez la coupe appropriée selon le tableau.

Tableau 1

Posicion	Action de coupe	Application
0	Couper en ligne droite	Pour couper doux acier, acier inoxydable acier et plastiques. Pour couper dans bois et contreplaqué.
I	Couper dans une petite orbite	Pour couper doux acier, aluminium et bois dur
II	Découpe en orbite moyenne	Pour couper du bois et contreplaqué. Pour une coupe rapide aluminium et doux acier.
III	Couper en grande orbite	Pour une coupe rapide bois et contreplaqué.

#### 9.1. Sélection du couteau de coupe.

N'utilisez que des lames en forme de T. La feuille de coupe ne doit pas être plus longue que nécessaire pour effectuer la coupe. Lorsque vous coupez avec de petits rayons, utilisez des lames de coupe étroites.

9.2. Placer et remplacer la feuille de découpe. Avant d'effectuer des opérations de perçage, débranchez la fiche de l'alimentation électrique. Lors de l'installation de la feuille de coupe, travailler avec des gants de protection. Il y a un risque de blessure sur les bords tranchants de la feuille. Avant l'installation, nettoyez la queue de la feuille de coupe. Une queue sale ne peut pas être verrouillée en toute sécurité. Déplacez la douille de fixation de la lame (7) de façon à avoir accès aux boulons hexagonaux. Insérez la feuille de coupe jusqu'à ce qu'elle s'arrête dans la fente de serrage avec les dents orientées dans le sens de la coupe. Lors de l'insertion de la lame de coupe, veillez à ce que son bord arrière pénètre dans la rainure du rouleau de guidage (6). Les coupes de précision ne sont possibles que si le rouleau de guidage (6) repose fermement mais pas trop fermement à l'arrière de la feuille de coupe.

Les lames de scie peuvent être serrées dans le porte-outil sans outils, ce qui permet une fixation rapide et sûre de toutes les lames de scie avec arbres en T.

#### 10. Système de collecte de la poussière.

Les poudres émises lors du traitement de matériaux comme les peintures au plomb, certains types de bois, de minéraux et de métaux peuvent être dangereuses pour la santé. Le contact avec la peau ou l'inhalation de ces poudres peut provoquer des réactions allergiques et / ou des maladies des voies respiratoires de l'opérateur ou des personnes se trouvant à proximité. Certaines poudres, telles que celles extraites du traitement du hêtre et du chêne, sont considérées comme cancérigènes, en particulier en combinaison avec des produits chimiques de traitement du bois (chromate, conservateurs, etc.). Si possible, utilisez un système d'extraction de la poussière. Assurer une bonne ventilation sur le lieu de travail. Il est recommandé d'utiliser un masque respiratoire avec un filtre de classe P2.

#### 10.1. Allumez un système d'aspiration.

Placer le tuyau du système d'aspiration dans la buse (3). Raccordez le tuyau (3) à l'aide d'un système d'aspiration ou d'un aspirateur (certains modèles sont équipés d'un adaptateur d'aspirateur supplémentaire). L'aspirateur utilisé doit être adapté à la manipulation du matériau traité. Si la poussière est particulièrement dangereuse pour la santé ou cancérigène

poussière, utilisez un aspirateur spécialisé.

#### 11. Utilisation de l'outil électrique.

Avant d'effectuer tout travail sur l'outil électrique, débranchez la fiche de l'alimentation électrique.

##### 11.1. Réglage de l'angle de coupe

Pour les coupes inclinées, la plaque de base (5) peut être inclinée vers la droite ou vers la gauche jusqu'à 45 °. Dévisser les vis et déplacer légèrement la plaque de base (5). Pour fixer des pentes précises, la plaque de base est fixée à 0 °, 22,5 ° et 45 ° à gauche et à droite. Incliner la plaque de base (5) à l'angle désiré. Les pentes aléatoires peuvent être définies en utilisant un transporteur. Puis resserrez les vis

#### 12 Instructions d'utilisation.

Fluide de refroidissement-lubrification. Pour éviter la surchauffe lors de la coupe de métaux, vous devez appliquer un liquide de refroidissement-lubrifiant le long de la ligne de coupe. La vitesse de rotation du moteur de scie est ajustée en tournant et en ajustant le régulateur de vitesse à la position désirée. Cela vous permet de choisir le taux de travail le plus approprié en fonction des propriétés du matériau à traiter. Plus la valeur indiquée sur le régulateur est élevée, plus le régime du moteur de la scie est élevé. Pour un fonctionnement plus rapide, le poinçon est équipé d'un mouvement pendulaire (volant) du couteau.

#### 13. Entretien et service.

##### 13.1. Maintenance et nettoyage.

Avant d'effectuer des opérations de perçage, débranchez la fiche de l'alimentation électrique. Pour bien travailler et en toute sécurité, gardez l'outil électrique et les orifices de ventilation propres. Nettoyez régulièrement la lame de fixation de la lame. Pour ce faire, retirez la feuille de coupe et secouez les copeaux adhérents en tapotant doucement sur une base stable. Une forte contamination de la tronçonneuse peut entraîner des dysfonctionnements. Par conséquent, ne coupez pas les matériaux qui libèrent une grande quantité de copeaux et de poussière du fond ou du plafond.

13.2. Dans des conditions de travail extrêmement difficiles lors de la découpe de métaux sur les surfaces internes du boîtier, une poudre transportant le courant peut être déposée. Cela peut interférer avec l'isolation de protection du poinçon. Dans de tels cas, il est recommandé d'utiliser un système d'aspiration stationnaire, un soufflage fréquent des ouvertures de ventilation. Lubrifiez périodiquement le rouleau de guidage (6) avec une goutte d'huile de machine. Vérifiez régulièrement le rouleau de guidage (6). S'il est usé, il doit être remplacé par un centre de service agréé RAIDER.



#### 14. Protection de l'environnement.

Afin de protéger l'environnement, l'outil électrique, les accessoires et l'emballage doivent être traités de manière appropriée pour la réutilisation des matières premières qui y sont contenues. Ne jetez pas les outils électriques dans les ordures ménagères! Conformément à la directive européenne 2012/19 / CE relative aux dispositifs électriques et électroniques en fin de vie et à sa validation en tant que loi nationale, les outils électriques qui ne peuvent plus être utilisés doivent être collectés séparément et soumis à un traitement approprié pour récupérer le contenu. les précieuses matières premières secondaires.

Caro cliente,

Congratulazioni per l'acquisto del trapano a percussione dei marchi in rapida crescita - RAIDER. Essendo correttamente installato e gestito, RAIDER è sicuro e affidabile, e lavorare con loro porterà un vero piacere. Per la vostra comodità è stata costruita un'eccellente rete di assistenza di 45 stazioni di servizio in tutto il paese.

Prima di utilizzare questo trapano a martello, si prega di leggere attentamente queste "istruzioni per l'uso".

Nell'interesse della vostra sicurezza e per garantire un uso corretto, leggere attentamente queste istruzioni, comprese le raccomandazioni e gli avvertimenti in esse contenuti. Per evitare errori e incidenti non necessari, è importante che queste istruzioni rimangano disponibili per riferimento futuro a tutti coloro che utilizzeranno la macchina. Se lo vendi a un nuovo proprietario, le "Istruzioni per l'uso" devono essere inviate insieme, in modo che il nuovo proprietario possa rispettare le misure di sicurezza e le istruzioni operative pertinenti.

EUROMASTER Import Export Ltd. è un rappresentante autorizzato del produttore e proprietario del marchio RAIDER.

Indirizzo: Sofia City 1231, Bulgaria "Lomsko shausse" Blvd. 246, tel 02 934 33 33, 934 10 10, www.raider.bg; www.euromasterbg.com; e-mail: info@euromasterbg.com.

Dal 2006 la società ha introdotto il sistema di gestione della qualità ISO 9001: 2008 con ambito di certificazione: commercio, importazione, esportazione e assistenza di utensili elettrici, meccanici e pneumatici e hardware generale professionali e hobby. Il certificato è stato rilasciato da Moody International Certification Ltd, Inghilterra.

### Dati tecnici

Parametro	Unita	Valoare
Modello	-	RD-JS33
Tensione di alimentazione nominale:	V AC	230
Frequenza AC:	Hz	50
Potenza nominale	W	750
Velocità a vuoto	min <sup>-1</sup>	0-3000
Taglio di metallo con il massimo spessore	mm	6
Tagliare un albero con lo spessore massimo	mm	80
Regolazione dell'angolo di inclinazione della piastra di base	°	0 - 45
Classe di protezione dell'isolamento	-	II
Livello di pressione sonora LpA	dB(A)	97.6, K = 3
Livello di potenza sonora LwA	dB(A)	108.6, K = 3

Articoli visualizzati:

1. Interruttore di avviamento
2. Pulsante per garantire il funzionamento continuo
3. Plug-in al sistema di aspirazione
4. Regolatore del pendolo
5. Piastra di base
6. Rullo guida
7. Coltello
8. Armadietto
9. Chiave istogramma
10. Bolt

Istruzioni generali per il funzionamento sicuro.

Leggi attentamente tutte le istruzioni. La mancata osservanza delle istruzioni seguenti può provocare scosse elettriche, incendi e/o lesioni gravi. Conservare queste istruzioni in un luogo sicuro.

#### 1. Sicurezza sul lavoro.

1.1. Mantieni il tuo posto di lavoro pulito e ben illuminato. Crash e illuminazione inadeguata possono contribuire al verificarsi di un incidente sul lavoro.

1.2. Non utilizzare la sega da trapano in ambienti con un elevato rischio di esplosione, vicino a liquidi infiammabili, gas o polveri. Durante il funzionamento, le seghe di spruzzi si accendono, che possono accendere polvere o vapori.

1.3. Tenere i bambini e le facce laterali a distanza di sicurezza mentre si lavora con il pugno. Se la tua attenzione viene deviata, potresti perdere il controllo del pugno.

#### 2. Sicurezza elettrica.

2.1. La spina del punzone deve essere adatta al contatto utilizzato. In nessuna circostanza sarà modificato il design della spina. Quando si lavora con apparecchi elettrici strappati, non utilizzare adattatori per spine. L'utilizzo di spine e prese originali riduce il rischio di scosse elettriche.

2.2. Evita di toccare il tuo corpo con corpi collegati a terra, ad es. tubi, riscaldatori, stufe e frigoriferi. Quando il tuo corpo è a terra, il rischio di una scossa elettrica è maggiore. Proteggi la sega da pioggia e umidità. La penetrazione dell'acqua nel punzone aumenta il rischio di scosse elettriche

2.3. Non utilizzare il cavo di alimentazione per scopi per i quali non è previsto, ad esempio, per trasportare il fermacavo o per rimuovere la spina dalla presa. Proteggere il cavo dal calore, dall'ingrassaggio, dal contatto con spigoli vivi o parti mobili delle macchine. I cavi danneggiati o attorcigliati aumentano il rischio di scosse elettriche.

2.4. Quando si lavora con una segatrice all'aperto, accendere la macchina solo con Fi (interruttore di protezione differenziale) e la corrente di dispersione a cui viene attivato il DTZ non deve essere superiore a 30 mA in base alla "Regola 3 per il layout dei sistemi elettrici e linee elettriche". Utilizzare solo prolunghe adatte per lavori all'aperto. L'uso di un'estensione progettata per lavorare all'aperto riduce il rischio di scosse elettriche.

2.5. Se la sega deve essere utilizzata in un ambiente umido, collegare la macchina solo alle installazioni dotate di Fi. L'uso di un interruttore automatico con una perdita di corrente riduce il rischio di scosse elettriche.

#### 3. Operazione sicura.

3.1. Rimani concentrato, osserva attentamente le tue azioni e agisci con cautela e ragionevolezza. Non usare il pugno quando sei stanco o sotto l'influenza di narcotici, alcol o droghe. Un momento di distrazione quando si lavora con una sega perforante può provocare lesioni estremamente gravi.

3.2. Lavora con indumenti protettivi e sempre con occhiali di sicurezza.

Indossare una sega adatta per l'uso e il lavoro svolto da dispositivi di protezione individuale, come una maschera respiratoria, scarpe fortemente chiuse con una pinza stabile, casco protettivo e silenziatori, riducono il rischio di incidenti sul lavoro.

3.3. Evitare il rischio di collegare inavvertitamente il pugno. Prima di collegare la spina all'alimentatore, assicurarsi che l'interruttore di alimentazione sia impostato su "spento". Se, quando si trasporta il punzone, si tiene il dito sull'interruttore o se si alimenta il perno di foratura quando viene collegato, sussiste il rischio di un incidente.

3.4. Prima di attivare un pugno, assicurati di rimuovere tutti gli strumenti da esso. Un aiutante dimenticato su un'unità in movimento può causare lesioni.

3.5. Evita le posizioni innaturali del corpo. Lavorare in una posizione stabile del corpo e in qualsiasi momento mantenere l'equilibrio. Ciò ti consentirà di controllare il punch in modo migliore e più sicuro in caso di situazioni impreviste.

3.6. Lavora con abbigliamento adeguato. Non lavorare con abiti larghi o gioielli. Tieni i capelli, vestiti e guanti a distanza di sicurezza dalle unità rotanti del punzone. Vestiti larghi, ornamenti, capelli lunghi possono essere catturati e trascinati da unità rotanti o mobili.

3.7. Se è possibile utilizzare un sistema di aspirazione esterno, assicurarsi che sia acceso e funzioni correttamente. L'uso di un sistema di aspirazione riduce i rischi dovuti alla polvere rilasciata.

#### 4. Atteggimento attento verso il pugno.

4.1. Non sovraccaricare il pugno. Utilizzare le lame solo in base allo scopo previsto. Lavorerai meglio e più sicuro quando utilizzi il punzone appropriato nell'intervallo di carico specificato dal produttore.

4.2. Non utilizzare una sega perforante il cui interruttore è danneggiato. Una sega perforante che non può essere spenta e inserita come previsto dal produttore è pericolosa e deve essere riparata

4.3. Prima di modificare le impostazioni del punzone, sostituire gli strumenti di lavoro e gli accessori e quando non si utilizza il punzone per un lungo periodo, scollegare la spina dall'alimentazione. Questa misura rimuove il rischio di punzonatura involontaria.

4.4. Tenere le lame delle seghe in luoghi in cui non possono essere raggiunte dai bambini. Non permettere che vengano usati da persone che non hanno familiarità con il loro modo di lavorare e che non hanno letto queste istruzioni. Quando nelle mani di utenti inesperti, le seghe a percussione possono essere estremamente pericolose.



4.5. Mantieni con cura la sega per potare. Verificare che le unità mobili funzionino perfettamente, non serrare, avere parti rotte o danneggiate che violano o cambiano la funzione del pugno. Prima di utilizzare il seghetto alternativo, assicurarsi che le parti danneggiate siano riparate. Molti incidenti sul lavoro sono dovuti a strumenti e apparecchi elettrici con scarsa manutenzione.

4.6. Mantenere gli utensili da taglio sempre ben affilati e puliti. Utensili da taglio ben curati con spigoli vivi hanno meno resistenza e sono più facili da lavorare.

4.7. Utilizzare le lame della sega, accessori, strumenti, ecc., Secondo le istruzioni del produttore. Tieni anche a mente le condizioni di lavoro e le operazioni specifiche da completare. L'uso di lame per seghe per applicazioni diverse da quelle specificate dal produttore aumenta il rischio di incidenti sul lavoro.

5. Stai al passo.

Le riparazioni agli utensili elettrici devono essere eseguite esclusivamente da specialisti dell'officina RAIDER qualificati, dove vengono utilizzati solo pezzi di ricambio originali. Questo garantisce il loro funzionamento sicuro.

6. Istruzioni per un lavoro sicuro con le lame della sega.

6.1. Quando esiste il pericolo che lo strumento di lavoro possa danneggiare i conduttori sotto tensione o il cavo di alimentazione durante il funzionamento, toccare l'utensile elettrico solo con le maniglie isolate. Quando è in contatto con un conduttore sotto tensione, viene trasmesso alle parti metalliche dell'utensile elettrico e ciò può causare una scossa elettrica.

6.2. Tieni le mani lontane dall'area di taglio. Non toccare il pezzo. Vi è il rischio di lesioni se si tocca il foglio da taglio.

6.3. Toca lo strumento di alimentazione sul pezzo dopo averlo acceso. In caso contrario, c'è il rischio che si verifichi un contraccolpo se la lama si arricciasse nel pezzo.

6.4. Durante il taglio, fare attenzione che la piastra di base (5) entri in contatto con il pezzo su tutta la superficie. Se il tagliente si arricciasse, potrebbe causare la rottura o la rottura della lama di taglio.

6.5. Al termine del taglio, attendere che il punzone si fermi. Quindi rimuoverlo dal taglio. Ciò evita il rischio di contraccolpi e si può tranquillamente lasciare l'utensile elettrico sulla superficie di lavoro.

6.6. Utilizzare solo le lame in condizioni perfette. Dischi piegati o smussati potrebbero rompersi o causare contraccolpi.

6.7. Una volta spento il punzone, non fermare la lama di taglio comprimendola. Il foglio da taglio potrebbe essere danneggiato, rotto o causare un contraccolpo.

6.8. Utilizzare utensili adatti per individuare eventuali tubazioni sottotubi nascoste o contattare la società di fornitura locale. Il contatto con cavi sotto tensione può provocare incendi e scosse elettriche. Il danneggiamento di un gasdotto può causare un'esplosione. Il danneggiamento della rete idrica provoca gravi danni materiali e può causare scosse elettriche.

6.9. Fornire i dettagli lavorati. Un dettaglio impugnato con raccordi o morsetti adatti è bloccato in modo più saldo e sicuro che se lo si tiene a mano.

6.10. Prima di lasciare il pugno, attendi che la rotazione si fermi completamente. In caso contrario, lo strumento di lavoro utilizzato potrebbe toccare un altro oggetto e causare movimenti incontrollati dello strumento di alimentazione. Non usare il pugno quando il cavo di alimentazione è danneggiato. Se il cavo è danneggiato durante il funzionamento, non toccarlo. Scollegare immediatamente la spina dalla presa. I cavi di alimentazione danneggiati aumentano il rischio di scosse elettriche.

7. Scopo del pugno. Il pugno è un attrezzo elettrico di seconda classe tenuto in mano. Alimentato da un motore collettore monofase. Questo tipo di elettrostrumento è ampiamente utilizzato per il taglio di legno, materiali simili al legno, nonché materiali sintetici e metalli. Le aree di utilizzo includono riparazioni, costruzioni, carpenteria e qualsiasi altro lavoro relativo all'attività amatoriale indipendente.

## 8. Dati tecnici

Per avviare lo strumento, basta premere il grilletto sull'interruttore. La velocità dell'utensile aumenta all'aumentare della pressione sul grilletto dell'interruttore. Rilasciare il grilletto dell'interruttore di arresto. Per un funzionamento ininterrotto, premere il grilletto sull'interruttore, premere il pulsante di blocco, quindi rilasciare il grilletto dell'interruttore. Per fermare l'utensile dalla posizione di blocco, premere completamente il grilletto dell'interruttore, quindi rilasciarlo.

**ATTENZIONE:** pulire sempre tutti i trucioli o corpi estranei che sono attaccati alla lama e / o al portalama. Il mancato rispetto di questo requisito può comportare un serraggio insufficiente della lama, con conseguenti lesioni gravi.

**ATTENZIONE:** non toccare l'utensile o le lame del pezzo immediatamente dopo il lavoro. Possono essere estremamente caldi e bruciare la pelle.

**ATTENZIONE:** aggiusta sempre l'unità disco fisso. Un serraggio insufficiente della lama può provocare la rottura della lama o gravi lesioni personali.

**AVVERTENZA:** Utilizzare le lame Raider per una sega a "T". L'uso di lame diverse da questo tipo causa un bloccaggio insufficiente della lama, con conseguenti lesioni gravi. Informazioni su rumore e vibrazioni irradiate.

I valori sono misurati in base alla norma EN 60745. Il livello di rumore A è in genere: livello di pressione sonora LpA 85 dB (A); potenza sonora LwA 96 dB (A). Incertezza K = 3 dB. Lavora con i silenziatori! Il valore di vibrazione completo (somma vettoriale nelle tre direzioni) è determinato secondo EN 60745: Taglio del legno: vibrazioni generate  $a_h = 6,60 \text{ m/s}^2$ , incertezza K = 1,5 m / s<sup>2</sup>, Taglio del metallo: / s<sup>2</sup>, incertezza K = 1,5 m / s<sup>2</sup>. Il livello di vibrazione specificato è rappresentativo delle più comuni applicazioni degli utensili elettrici. Tuttavia, se il punzone viene utilizzato per altre attività, con altri strumenti di lavoro o se non viene mantenuto come prescritto, il livello di vibrazione generato potrebbe cambiare. Ciò potrebbe aumentare significativamente il carico di vibrazioni cumulativo nel processo.

## 9. Installazione del coltello da taglio.

► Fig.1: 1. Leva di taglio

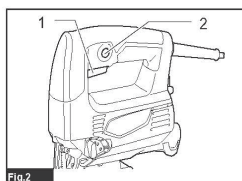
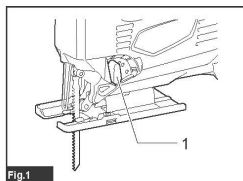

► Fig.2:

1. Pulsante On / Off

2. Pulsante di blocco / blocco del b

Per iniziare, basta premere il pulsante di accensione

la velocità aumenta aumentando la pressione sull'interruttore automatico. Rilasciare l'interruttore di arresto.

Per il funzionamento a lungo termine, premere l'interruttore, premere il pulsante di blocco, quindi rilasciare l'interruttore. Per fermare l'utensile dalla posizione di blocco, premere l'interruttore fino in fondo, quindi rilasciarlo.

Questo strumento può essere utilizzato con una linea orbitale o lineare (su e giù)

Taglio orbitale: la pressione è sul coltello

Per cambiare il taglio, ruotare la leva nella posizione desiderata e selezionare il taglio appropriato in base alla tabella.

Tabella 1

Inserire il coltello allentando il bullone del supporto in senso antiorario con chiave a sei angoli.

Posizione	Azione di taglio	Applicazione
0	Taglio in linea retta	Per il taglio morbido acciaio, acciaio inossidabile acciaio e plastica. Per tagliare dentro legno e compensato.
I	Tagliando in una piccola orbita	Per il taglio morbido acciaio, alluminio e legno duro
II	Taglio in orbita media	Per tagliare il legno e compensato. Per un taglio veloce alluminio e morbido acciaio.
III	Taglio in orbita grande	Per un taglio veloce legno e compensato.

#### 9.1. Selezione del coltello da taglio.

Utilizzare solo lame a forma di T. Il foglio da taglio non deve essere più lungo del necessario per eseguire il taglio. Quando si taglia con raggi piccoli, utilizzare lame di taglio strette.

9.2. Posizionamento e sostituzione del foglio da taglio. Prima di eseguire qualsiasi operazione di perforazione, scollegare la spina dall'alimentazione. Quando si installa il foglio da taglio, lavorare con guanti protettivi. Vi è il rischio di lesioni ai bordi taglienti del foglio. Prima di installare, pulire la coda del foglio da taglio. Una coda sporca non può essere bloccata in modo sicuro. Spostare la boccola di attacco lama (7) in modo da poter accedere ai bulloni esagonali. Inserire il foglio da taglio fino all'arresto nella fessura di serraggio con i denti rivolti nella direzione del taglio. Quando si inserisce la lama di taglio, fare attenzione che il suo bordo posteriore entri nella scanalatura del rullo di guida (6). I tagli di precisione sono possibili solo se il rullo guida (6) poggia saldamente ma non troppo saldamente sul retro del foglio da taglio.

Le lame delle seghe possono essere bloccate nel portautensile senza attrezzi che forniscono una fissazione rapida e sicura per tutte le lame della sega con alberi a T.

#### 10. Sistema di raccolta della polvere.

Le polveri rilasciate durante la lavorazione di materiali come vernici al piombo, alcuni tipi di legno, minerali e metalli possono essere pericolosi per la salute. Il contatto con la pelle o l'inalazione di tali polveri può causare reazioni allergiche e / o malattie dell'apparato respiratorio dell'operatore o delle persone nelle vicinanze. Alcune polveri, come quelle estratte dalla lavorazione del faggio e della quercia, sono considerate cancerogene, specialmente in combinazione con prodotti chimici per il trattamento del legno (cromato, conservanti, ecc.). Se possibile, utilizzare un sistema di aspirazione della polvere. Garantire una buona ventilazione sul posto di lavoro. Si consiglia di utilizzare una maschera respiratoria con filtro Classe P2.

##### 10.1. Attiva un sistema di aspirazione.

Posizionare il tubo del sistema di aspirazione nell'ugello (3). Collegare il tubo (3) con un sistema di aspirazione o un aspirapolvere (alcuni modelli hanno un adattatore per aspirapolvere aggiuntivo). L'aspirapolvere utilizzato deve essere adatto alla manipolazione del materiale trattato. Se la polvere è particolarmente dannosa per la salute o cancerogena

polvere, utilizzare un aspirapolvere specializzato.

#### 11. Funzionamento dell'utensile elettrico.

Prima di eseguire qualsiasi lavoro sull'attrezzo elettrico, scollegare la spina dall'alimentazione.

##### 11.1. Regolazione dell'angolo di taglio.

Per tagli inclinati, la piastra di base (5) può essere inclinata a destra o a sinistra a 45 °. Svitare le viti e spostare leggermente la piastra di base (5). Per fissare pendenze precise, la piastra di base è fissata a 0 °, 22,5 ° e 45 ° a sinistra e a destra. Inclinare la piastra di base (5) all'angolo desiderato. Pendenze casuali possono essere impostate utilizzando un corriere. Quindi stringere nuovamente le viti.

#### 12 Istruzioni per l'uso.

Fluido lubrificante. Per evitare il surriscaldamento durante il taglio dei metalli, è necessario applicare un fluido lubrificante lungo la linea di taglio. La velocità di rotazione del motore della sega viene regolata ruotando e regolando il regolatore di velocità nella posizione desiderata. Ciò consente di scegliere la velocità di lavoro più adatta in base alle proprietà del materiale da trattare. Maggiore è il valore indicato sul regolatore, maggiore è il regime del motore della sega. Per un funzionamento più veloce, il punzone è dotato di un movimento pendulo (volano) del coltello.

#### 13. Manutenzione e assistenza.

##### 13.1. Manutenzione e pulizia.

Prima di eseguire qualsiasi operazione di perforazione, scollegare la spina dall'alimentazione. Per lavorare bene e in sicurezza, mantenere puliti l'utensile elettrico e i fori di ventilazione. Pulire regolarmente la lama di fissaggio della lama. Per fare ciò, rimuovere il foglio da taglio e scuotere i chip aderenti picchiando delicatamente su una base stabile. La forte contaminazione della motosega può causare malfunzionamenti. Pertanto, non tagliare materiali che rilasciano una grande quantità di trucioli e polvere dal fondo o dal soffitto.

13.2. In condizioni di lavoro estremamente pesanti durante il taglio di metalli sulle superfici interne dell'involucro, è possibile depositare una polvere che trasporta corrente. Ciò potrebbe interferire con l'isolamento protettivo del punzone. In tali casi si consiglia di utilizzare un sistema di aspirazione stazionario, frequente soffiaggio delle aperture di ventilazione. Lubrificare periodicamente il rullo guida (6) con una goccia di olio per macchina. Controllare regolarmente il rullo di guida (6). Se è usurato, deve essere sostituito da un centro di assistenza RAIDER autorizzato.



#### 14. Protezione ambientale.

Al fine di proteggere l'ambiente, l'utensile elettrico, gli accessori e gli imballaggi devono essere opportunamente lavorati per il riutilizzo delle materie prime in essi contenute. Non smaltire gli elettrodomestici nei rifiuti domestici! Secondo la Direttiva UE 2012/19 / CE sui dispositivi elettrici ed elettronici fuori uso e la sua convalida come legge nazionale, gli elettrodomestici che non possono più essere utilizzati devono essere raccolti separatamente e sottoposti ad un'elaborazione appropriata per recuperare il contenuto in loro preziose materie prime secondarie.

## Originala instrukcio

Kara kliento,

Gratulon pro la aĉeto de martelo-trilo de la sukcese kreskantaj markoj - RAIDER. Ĉar estante konvene instalita kaj funkciigita, RAIDER estas sekuraj kaj fidindaj maŝinoj, kaj laboro kun ili alportos veran plezuron. Por via komforto konstruis bonega reto de 45 servaj stacidomoj tra la lando.

Antaŭ uzi ĉi tiun martelon, bonvolu zorgeme koni ĉi tiujn "instrukciojn por uzo".

En intereso pri via sekureco kaj certigi bonan uzon, legu ĉi tiujn instrukciojn zorge, inkluzive de la rekomendoj kaj avertoj en ili. Por eviti nenecesajn erarojn kaj akcidentojn, estas grave, ke ĉi tiuj instrukcioj devas esti disponeblaj por estonta referenco al ĉiuj, kiuj uzos la maŝinon. Se vi vendas ĝin al nova posedanto "Instrukcioj por Uzo" devas esti prezentita kune kun ĝi, tiel ke nova posedanto povas renkonti la rilatajn sekurecajn mezurojn kaj operaciojn.

EUROMASTER Import Export Ltd. estas rajtigita reprezentanto de la fabrikanto kaj posedanto de la marko RAIDER.

Adres: Sofia City 1231, Bulgario "Lomsko shausse" Blvd. 246, tel 02 934 33 33, 934 10 10, www.raider.bg; www.euromasterbg.com; retpoŝto: info@euromasterbg.com.

Ekde 2006 la kompanio enkondukis la sistemon de kvalito administrado ISO 9001: 2008 kun amplekso de atesto: Komerco, importado, eksportado kaj servado de ŝatokupro kaj profesiaj elektraĵoj, mekanikaj kaj pneŭmataĵoj iloj kaj ĝenerala aparataro. La atestilo estis eldonita de Moody International Certification Ltd,

Anglio.

### Teknikaj datumoj

Parametro	Unito	Valoare
Modelo	-	RD-JS33
Nominala provizo-streĉiĝo:	V AC	230
AK Frekvenco:	Hz	50
Posedita potenco	W	750
Senŝarĝa rapido	min <sup>-1</sup>	0-3000
Tranĉi metalon kun maksimuma dikeco	mm	6
Tranĉi arbon kun maksimuma dikeco	mm	80
Ĝustigante la angulon de deklivo de la baza plato	°	0 - 45
Insula protekta klaso	-	II
Nivel de presión acústica LpA	dB(A)	97.6, K = 3
Nivel de potencia acústica LwA	dB(A)	108.6, K = 3

Itens exhibidos:

1. Interruptor de arranque
2. Botón para garantizar el funcionamiento continuo
3. Plug-in al sistema de aspiración
4. Regulador de péndulo
5. Placa de base
6. Rodillo de guía
7. Cuchillo
8. Locker
9. Tecla de Histogram
10. Bolt

Ĝeneralaj instrukcioj por sekura operacio.

Legu ĉiujn instrukciojn atente. Malsukceso sekvi la instrukciojn sube povas rezultigi elektran ŝokon, fajron kaj / aŭ gravan lezon. Konservu ĉi tiujn instrukciojn en sekura loko.

#### 1. Sekureco ĉe la laboro.

1.1. Tenu vian laborejon pura kaj bone litita. Malfrua kaj netaŭga lumigado povas kontribui al la okazo de akcidento ĉe la laboro.  
1.2. Ne funkcii la perdo vidita en medioj kun pliigita risko de eksplodo, proksime de brulemaj likvaj, gasoj aŭ pulvoroj. Dum la operacio, la spatterĉambroj eksplodas, kiuj povas ŝalti polvon aŭ vaporojn.

1.3. Konservu infanojn kaj flankajn vizaĝojn je sekura distanco dum vi laboras kun la punĉo. Se via atento estas forigita, vi povas perdi kontrolon pri la punĉo.

#### 2. Elektra sekureco.

2.1. La ŝtopilo de la punĉo devas esti taŭga por la kontakto uzita. En neniu okazo de la dezajno de la ŝtopilo ŝanĝiĝos. Kiam laboras kun ŝiritaj elektraj aparatoj, ne uzu kromprogramojn. Uzanta originalajn ŝnurojn kaj bazojn reduktas la riskon de elektra ŝoko.

2.2. Eviti tuŝante vian korpon al teraj korpoj, ekz. tubaroj, hejtiloj, fornoj kaj fridujoj. Kiam via korpo estas bazita, la risko de elektra ŝoko estas pli granda. Protektu la vidon de pluvo kaj humideco. La penetrado de akvo en la punĉo pliigas la riskon de elektra ŝoko

2.3. Ne uzu la elektran ŝnuron por celoj, por kiuj ĝi ne estas intencita, ekzemple. por porti la kaban klapon aŭ forigi la ŝtopilon de la internaj. Protektu la kablaron el varmego, agrablante, tuŝante akrajn randojn aŭ movantajn partojn de maŝinoj. Kabloj damaĝitaj aŭ torditaj pliigas la riskon de elektra ŝoko.

2.4. Kiam vi laboras kun svinganta maŝino al la libera aero, nur ŝaltu la maŝinon per Fi (terura flugilo de protekta cirkvito) kaj la fluo de flugilo, ĉe kiu la DTZ deĉeniĝos, devas esti ne pli ol 30 mA laŭ "Reguligo 3 por la dispozicio de elektraj sistemoj kaj potencaj linioj". Nur uzu etendojn taŭgajn por subĉiela laboro. La uzo de etendo desegnita por labori al la libera aero reduktas la riskon de elektra ŝoko.

2.5. Se la vido estas uzata en malseka medio, nur konektu la maŝinon al Fi-ekipitaj instalaĵoj. Uzante tian flugkondiĉan cirkvitojn rompas la riskon de elektra ŝoko.

#### 3. Sekura operacio.

3.1. Restu koncentrita, atentu viajn agojn kaj agi prudente kaj prudente. Ne uzu la punĉon kiam vi estas laca aŭ sub la influo de narkotiko, alkoholo aŭ drogoj. Momenta distro, kiam laboras per penetra vido, povas rezultigi ekstreme severajn vundojn.

3.2. Labori kun protekta vesto kaj ĉiam kun sekurecaj glasoj.

Portante taŭgan portadon kaj la laboron de persona protekta teamo, kiel spira masko, fortaj firme fermitaj ŝuoj kun stabila grappleto, protekta kasko kaj kalumnioj, reduktas la riskon de akcidento ĉe la laboro.

3.3. Evitu la riskon de malŝatime ŝtopi la punkon. Antaŭ konekti la ŝtopilon al la potenco, certigu, ke la elektraŝaltilo estas "ekstere". Se, kiam vi portas la punĉon, vi tenas vian fingron sur la rompilo aŭ se vi nutras la perforadon kiam ĝi estas enŝlosita, ekzistas risko de akcidento.

3.4. Antaŭ ŝalti pakon, certigu vin forigi ĉiujn ilojn de ĝi. Helpanto forgesita sur movanta unuo povas kaŭzi vundojn.

3.5. Evitu la nenaturajn poziciojn de la korpo. Labori en stabila pozicio de la korpo kaj en ajna momento subteni ekvilibron. Ĉi tio permesos al vi kontroli la punĉon pli bone kaj pli sekura se neatendita situacio ŝprucas.

3.6. Labori kun taŭga vesto. Ne laboras kun larĝaj vestoj aŭ juveloj. Tenu viajn harojn, vestojn kaj gantojn al sekura distanco de la turnantaj unuoj de la punĉo. Larĝaj vestoj, ornamaĵoj, longaj haroj povas esti kaptitaj kaj trenitaj per turnantaj aŭ movantaj unuoj.

3.7. Se ĝi eblas uzi sistemon de ekstera aspiro, certigu, ke ĝi funkcias kaj funkcias konvene. La uzo de aspira sistemo reduktas la riskojn pro la polvo liberigita.

#### 4. Zorgema sinteno al la punĉo.

4.1. Ne superŝarĝu la punĉon. Uzu la vidajn klingojn nur laŭ ilia intencita celo. Vi funkcios pli bonan kaj pli sekura, kiam vi uzos la konvenan punĉon en la ŝarĝa rango specifita de la fabrikanto.

4.2. Ne uzu penetran vidon, kies rompilo estas difekta. Vidanta penetraĵo, kiu ne povas esti fermita kaj kunmetita laŭ la intenco de la fabrikanto, estas danĝera kaj necesas ripari

4.3. Antaŭ ol ŝanĝi la punch-aranĝojn, anstataŭigante iliajn laborojn kaj akcesoraĵojn, kaj kiam vi ne uzas la punĉon dum longa tempo, malŝaltu la kromprogramon de la potenco. Ĉi tiu mezuro forigas la riskon de distrita punĉo.

4.4. Konservu vazojn en lokoj, kie infanoj ne povas atingi ilin. Ne permesu ilin esti uzataj de homoj nekonataj pri la maniero, kiel ili laboras kaj ne legis ĉi tiujn instrukciojn. Kiam en manoj de nespertaj uzantoj, tondanta saŭrojn povas esti ekstreme danĝera. 4.5. Keep your pruning saw carefully. Verify that the movable units function flawlessly, do not clamp, have broken or damaged parts that violate or change the function of the punch. Before using the jig saw, make sure the damaged parts are repaired. Many accidents at work are due to poorly maintained power tools and appliances.

4.6. Keep the cutting tools always well sharpened and clean. Well-maintained cutting tools with sharp edges have less resistance and are easier to work with.

4.7. Use the saw blades, accessories, tools, etc., according to the manufacturer's instructions. Also keep in mind the specific

working conditions and operations you must complete. The use of saw blades for applications other than those specified by the fabrikanto pliigas la riskon de akcidentoj ĉe la laboro.

#### 5. Konservado.

Riparoj al viaj potencaj iloj devas nur esti realigitaj per specialistoj de atelieroj RAIDER, kie nur originalaj anstataŭoj estas uzataj. Ĉi tio certigas ilian sekuran operacion.

#### 6. Instrukcioj por sekura laboro kun vidaj klingoj.

6.1. Kiam ekzistas danĝero, ke la funkcia ilo povas damaĝi la subajn vivajn ŝoforojn aŭ la elektran ŝnuron dum operacio, tuŝu la potencon ilon nur kun la izolitaj manlibroj. Kiam en kontakto kun viva ŝoforo, ĝi estas transdonita al la metalaj partoj de la potenca ilo, kaj ĉi tio povas kaŭzi elektran ŝokon.

6.2. Tenu viajn manojn de la kortego. Ne tuŝu la verkon. Estas risko de danĝero se vi tuŝas la tranĉajon.

6.3. Tuŝu la potencon ilon al la verko post kiam vi turnis ĝin. Alie, ekzistas risko okazi, se la klingo estas kurbigita en la verkon.

6.4. Dum tranĉi, atentu, ke la baza telero (5) kontaktas la verkon senĉese sur ĝia tuta surfaco. Se la rando bukloj, ĝi povas kaŭzi ke la tranĉa klingo rompas aŭ rompas.

6.5. Kiam la kortego estas kompletigita, atendu la punĉon por halti. Tiam forigu ĝin el la kortego. Ĉi tio evitas la riskon de piedbato kaj vi povas sekure lasi la potencon ilon sur la surfaco de la laboro.

6.6. Nur uzu klingojn en senmova kondiĉo. Kurbiĝintaj aŭ malplenaj kortego diskaj povas rompi aŭ kaŭzi batalon.

6.7. Post kiam la punĉo estas forŝaltita, ne ĉesu la kortan klingon per kunpremado. La tranĉaĵo povas esti damaĝita, rompita aŭ kaŭzanta batalon.

6.8. Uzu taŭgajn uzaĵojn por trovi ajnajn kaŝitajn tuberojn aŭ kontaktu vian lokan provizan firmaon. Kontakto kun viva dratoj povas kaŭzi fajron kaj elektran ŝokon. Damaĝo al gas-dukto povas konduki al eksplodo. Damaĝo al la akvaj retoj rezultas en grava materialo kaj povas kaŭzi elektran ŝokon.

6.9. Provizu la maŝinitan detalon. Detalo kroĉita kun taŭgaj akvofaloj aŭ ŝnuroj estas ŝlosita pli firme kaj sekura ol se vi tenas ĝin mane.

6.10. Antaŭ forlasado de la punĉo, atendu la rotacio ĉesi tute. Alie, la funkcia ilo uzita povas tuŝi alian celon kaj kaŭzi nekontrolitan movadon de la potenca ilo. Ne uzu la punĉon kiam la elektra ŝnuro estas damaĝita. Se la kablo estas damaĝita dum operacio, ne tuŝu ĝin. Tuj malŝalti la ŝtopilon de la internaĵo. Dordigitaj potencaj ŝnuroj pliigas la riskon de elektra ŝoko.

7. Intenco de la punĉo. La punĉo estas mano tenita dua klasa potenca ilo. Funkciigita per unu-faza kolektanta motoro. Ĉi tiu tipo de potencaj iloj estas vaste uzata por tranĉi lignon, ligno-materialojn, same kiel sintezajn materialojn kaj metalojn. Areoj de uzo inkluzivas riparon, konstruadon, lignaĵojn kaj iu ajn alia laboro rilatigita al sendependa amatora aktiveco.

### 8. Teknikaj datumoj

Por komenci la ilon, simple tiri la ellasilon sur la ŝaltilo. La ilo rapido pliiĝas kun pliiĝanta la premon sur la ŝaltilo ellasilon. Liberigi la ellasilon de la alta ŝaltilo. Por seninterrompa operacio, forigu la ellasilon sur la ŝaltilo, premu la ŝlosilon, kaj poste liberigu la ellasilon de la ŝaltilo. Por deteni la ilon de la ŝlosita pozicio, tiri la ellasilon tute tute, kaj liberigu ĝin.

**ATENTO:** Ĉiam purigu ĉiujn pecojn aŭ fremdajn korpojn, kiuj estas alfiksitaj al la klingo kaj / aŭ al la klingo. Malsukceso plenumi ĉi tiun postulon povas rezultigi nesufiĉan klingon, kiu rezultigas seriozajn vundojn.

**PREMENO:** Ne tuŝu la ilon aŭ laborpilojn tuj post laboro. Ili povas esti ekstreme varmaj kaj bruligas vian haŭton.

**ADVERTTO:** Ĉiam ripari la malmola disko. Malsukcesa streĉiĝo de la klingo povas rezultigi rompiĝon de la klingo aŭ serioza korpa lezo.

**ADVERTTO:** Uzu Raider klingojn por "T" shank saw. Uzo de klingoj, krom ĉi tiu tipo, kaŭzas nesufiĉan klingon, kaŭzante seriozajn vundojn.

La valoroj estas mezuritaj laŭ EN 60745. La brua nivelo A estas kutime: suna premo nivelo LpA 85 dB (A); sona potenco LwA 96 dB (A). Necerteco K = 3 dB. Labori kun dampiloj! La plena vibra valoro (la vektora sumo en la tri direktoj) estas difinita laŭ EN 60745: Tranĉanta ligno: generitaj vibroj  $a_h = 6.60 \text{ m/s}^2$ , necerteco K = 1.5 m / s<sup>2</sup>, tranĉado de metalo: / s<sup>2</sup>, necerteco K = 1.5 m / s<sup>2</sup>. La specifita vibra nivelo estas reprezenta de la plej oftaj potencaj iloj. Tamen, se la punĉo estas uzata por aliaj agadoj, kun aliaj labor-iloj aŭ se ĝi ne estas konservata kiel preskribita, la nivelo de vibrado generita povas ŝanĝi. Ĉi tio povus pliigi signife la akumula vibra ŝarĝo en la procezo.

### 9. Instalanta la tranĉan tranĉilon.

► Fig.1: 1. Tranĉilo

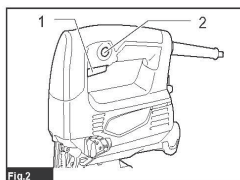
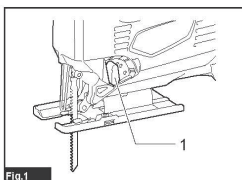

► Fig.2:

1. On / Off butono

2. Block blokado / blokado butono

Por komenci, nur premu la butonon de potenco

la rapido pliiĝas pliiĝante la premon sur la cirkvito. Liberigu la haltilon.

Por longtempa operacio, premu la ŝaltilon, premu la blokadon kaj poste liberigu la rompon. Por halti la ilon de la ŝlosita pozicio, antaŭenpuŝi la ŝaltilon tute, kaj liberigu ĝin.

Ĉi tiu ilo povas esti uzata per orbitala aŭ rekta linio (supren kaj sube)

Kortego orbital - la premo estas sur la tranĉilo

Por ŝanĝi la korton, turnu la levilon al la dezirata pozicio kaj elektu la taŭgan kortegon laŭ la tablo.

Tablo 1



Pozicio	Agado tranĉita	Apliko
0	Tranĉante en rekta linio	Por tranĉi mola ŝtalo, neoksidebla ŝtalo ŝtalo kaj plastoj. Por tranĉi ligno kaj lignkovrilo.
I	Tranĉante en malgranda orbito	Por tranĉi mola ŝtalo, aluminio kaj ligno
II	Tranĉanta en meza orbito	Por tranĉi lignon kaj lignkovrilo. Por rapida kortego aluminio kaj mola ŝtalo.
III	Tranĉante grandan orbiton	Por rapida kortego ligno kaj lignkovrilo.

#### 9.1. Selektado de la tranĉilo tranĉilo.

Nur uzu T-formajn klingojn. La kortego ne devas esti pli longa ol necesa por plenumi la kortegon. Kiam vi tranĉas kun malgrandaj radioj, uzu mallarĝajn tranĉojn.

9.2. Metante kaj Anstataŭante la Tranĉan Folion. Antaŭ realigi ajnajn perfektajn operaciojn, malkonektu la ŝtopilon de la potenco. Kiam vi instigas la tranĉaĵon, laboru per protekta gantoj. Estas risko de vundo al la tranĉaj randoj de la folio. Antaŭ instali, purigu la voston de la tranĉa folio. Malpuza vosto ne povas esti ŝlosita sekrete. Movu la klingan korinklinon (7) por ke vi havas aliron al la heksagonaj boltoj. Enmetu la tranĉaĵon ĝis ĝi ĉesas en la ŝranĉa fendo kun la dentoj alfrontitaj direkte al tranĉado. Al la enmeti la kortan klingon, zorgu, ke ĝia arda rando eniras la fendon de la gvidila rulilo (6). Precizecoj estas nur ebla se la gvidilo (6) ripozas firme sed ne tro firme sur la dorso de la kortego.

Las hojas de sierra se pueden sujetar al portaherramientas sin herramientas, lo que proporciona una fijación rápida y segura para todas las hojas de sierra con ejes en T.

#### 10. Polvo-kolekta sistemo.

Pulvoroj liberigitaj dum la prilaborado de materialoj kiel plumaj pentraĵoj, iuj specoj de ligno, mineraloj kaj metaloj povas esti danĝeraj al sano. Haŭta kontakto aŭ inhalado de tiaj pulvoroj povas kaŭzi alergiajn reagojn kaj / aŭ spirajn malsanojn de la telefonisto aŭ personoj en la najbareco. Kelkaj pulvoroj, kiel tiuj elĉerpitaj el fajaj kaj kverkoj, estas konsideritaj kiel carcinogénicas, precipe en kombinaĵo kun lignaj kuracaj kemiaj produktoj (kromato, konservativuloj, ktp.). Se eble, uzu polvon eltira sistemo. Certigu bonan ventiladon en la laborejo. Oni rekomendas uzi spiran maskon kun Klaso P2-filtrilo.

#### 10.1. Turnu aspiritan sistemon.

Metu la manieron de la aspra sistemo en la cigaredingo (3). Konekti la hoseon (3) kun aspira sistemo aŭ malplena purigilo (iuj modeloj havas ekstra malplena adaptilo). La malplena uzilo devas taŭgi por pritrakti la traktatan materialon. Se polvo estas aparte malutila por sano aŭ karcinogena

polvo, uzu specialan malplenilon.

11. Funkcianta la potenca ilon.

Antaŭ realigi ajnan laboron pri la potenca ilo, malŝaltu la kromaĵon de la fonto.

11.1. Ĝustigante la kortan angulon.

Por malplenaj tranĉaĵoj, la baza telero (5) povas kliniĝi dekstren aŭ maldekstren al 45 °. Deserroskar la ŝraŭboj kaj movi la bazan teleron (5) iomete. Por ripari precizajn deklivojn, la baza telero fiksas je 0 °, 22.5 °, kaj 45 ° maldekstre kaj dekstre. Enmetu la bazan teleron (5) al la dezirata angulo. Hazarde deklivoj povas esti agorditaj uzante portanto. Poste streĉu la ŝraŭbojn denove

12 Mastrumaj instrukcioj.

Fluida lubrika fluido. Por antaŭvidi recalentadon kiam vi tranĉas metalojn, vi devas apliki fluidan lubrikantan fluidon laŭ la kortego. La rapido de rotacio de la videbla motoro estas ĝustigita turniĝante kaj ĝustigante la rapidan reganton al la dezirata pozicio. Ĉi tio ebligas al vi elekti la plej taŭgan laborprezenton laŭ la propretoj de la materialo por esti traktita. Pli alta la valoro indikita sur la reguligilo, pli alta la motor-rapido de la sudo. Por pli rapida operacio, la punĉo estas ekipita per pendula movado de la tranĉilo.

13. Konservado kaj servo.

13.1. Bontenado kaj pureco.

Antaŭ realigi ajnajn perfektajn operaciojn, malkonektu la ŝtopilon de la potenco. Por funkcii bone kaj sekure, tenu la potenca ilon kaj ventilajn truojn puraj. Regule purigi la klingon aldona klingo. Por fari tion, forigu la tranĉaĵon kaj skuu la aliĝantajn blatojn per malrapide frapado sur stabila bazo. Forta poluado de la ĉeno-vidado povas kaŭzi malfunkciojn. Sekve, ne tranĉu materialojn kiuj liberigas grandan kvanton da blatoj kaj polvo de la fundo aŭ plafono.

13.2. En ekstreme pezaj laboraj cirkonstancoj kiam tranĉante metalojn sur la internaj surfacoj de la envolvajo, oni povas deponi kurantan polvon. Ĉi tio povas malhelpi la protektan izoladon de la punĉo. En tiaj kazoj rekomendas uzi stacidoman aspiron-sistemon, oftan blovadon de la ventilaj malfermoj. Ĝi periode lubrikas la rulilon de gvidas (6) kun guto de maŝino de maŝino. Regule kontrolu la gvidan rulilon (6). Se ĝi estas uzata, ĝi devas esti anstataŭigita de rajtigita centro de servo RAIDER.



14. Ekologia protekto.

Por protekti la medion, la potenca ilo, akcesoraĵoj kaj pakaĵoj devas esti taŭge procesitaj por la reutilo de la unuaj materioj enhavitaj en ĝi. Ne forpuŝu potencajn ilojn en hejmaj forĵetaĵoj! Laŭ la Eŭropa Direktiva 2012/19 / EC pri elektraj aparatoj kaj elektronikaj aparatoj kaj ĝia validigo kiel nacia leĝo, potencaj iloj, kiuj ne plu povas esti uzataj, devas esti aparte kolektitaj kaj submetitaj al taŭga prilaborado por rekuperi la enhavojn en ili valoras malĉefajn unuajn materiojn.

## Manual de instruções

Caros utilizadores,

Agradecemos a aquisição da máquina da nossa marca de ferramentas elétricas e pneumáticas -Raider. RAIDER possui máquinas seguras e confiáveis para o seu trabalho, quando são corretamente instaladas.

A zelar pela sua segurança e a assegurar a sua adequada utilização, leia cuidadosamente estas instruções, incluindo as recomendações e os avisos.

Para evitar erros e acidentes desnecessários, é importante que estas instruções estejam disponíveis para consulta a todos os que irão utilizar a máquina. Se vender a máquina para um novo proprietário este manual deve acompanhar a máquina, e permitir que o novo utilizador possa conhecer as instruções de segurança e operação da máquina.

“Euromaster Import Export” Ltd. é o fabricante e o proprietário da marca RAIDER, caso necessite de qualquer esclarecimento adicional, contacte a empresa Leiritécnica, representante exclusivo da marca RAIDER em Portugal. Desde 2006 que a empresa introduziu o sistema de gestão da qualidade ISO 9001: 2008 com âmbito na certificação: Comércio, importação, exportação e manutenção de hobby e ferramentas profissionais elétricas, mecânicas e pneumáticas e hardware em geral. O certificado foi emitido pela Moody International Certification Ltd, Inglaterra.

### Dados técnicos

Parâmetro	Unidade	Valor
Modelo	-	RD-JS33
Tensão nominal: V AC 230	V AC	230
Frequência AC: Hz 50	Hz	50
Poder nominal W 450	W	750
Velocidade sem carga min-1 0-3400	min <sup>-1</sup>	0-3000
Corte de metal com espessura máxima mm 6	mm	6
Cortando uma árvore com espessura máxima mm 65	mm	80
Ajustando o ângulo de inclinação da placa de base O от 0 до 45	o	0 - 45
Classe de proteção de isolamento - II	-	II
Nível de pressão sonora LpA dB(A) 97.6, K = 3	dB(A)	97.6, K = 3
Nível de potência sonora LwA dB(A) 108.6, K = 3	dB(A)	108.6, K = 3

Itens exibidos:

1. Interruptor de partida
2. Botão para garantir o funcionamento contínuo
3. Plug-in para o sistema de aspiração
4. Regulador de pêndulo
5. placa de base
6. Rolo de guia
7. Faca
8. Armário Chave
9. Histogram
10. Bolt

### 1. Instruções para uma utilização segura.

Leia atentamente todas as instruções. O fracasso da natureza que segue as instruções pode causar choque elétrico, incêndio e / ou ferimentos graves. Mantenha estas instruções em um lugar seguro.

#### 1.1. Segurança na área de trabalho.

1.1.1. Mantenha a área de trabalho limpa e bem iluminada. Áreas desorganizadas e escuras podem provocar acidentes.

1.1.2. Não utilize ferramentas eléctricas em locais explosivos, tais como na presença de líquidos, gases ou poeiras inflamáveis.

Ferramentas eléctricas criam faíscas que podem originar poeiras ou fumos.

1.1.3. Mantenha as crianças e os espectadores afastados enquanto estiver a utilizar uma ferramenta eléctrica. Distrações podem fazer com que o utilizador perca o controlo.

#### 1.2. Segurança eléctrica.

1.2.1. As fichas da ferramenta eléctrica devem se adequadas à tomada. Nunca modifique a ficha de qualquer forma. Não utilize quaisquer adaptadores com ferramentas eléctricas ligadas ao fio de terra. As fichas modificadas e as tomadas combinadas reduzem o risco de choque eléctrico.

1.2.2. Evite o contacto do corpo com superfícies ligadas a fichas de terra, tais como tubos, radiadores, fogões e frigoríficos, pois existe um maior risco de choque eléctrico.

1.2.3. Não utilize o cabo indevidamente. Nunca use o cabo para transportar, puxar ou desconectar a ferramenta eléctrica. Mantenha o cabo longe de calor, óleo, arestas afiadas ou peças móveis. Cabos danificados aumentam o risco de choque eléctrico.

1.2.4. Mude a máquina apenas em instalações equipadas com o interruptor eléctrico "Fi" RCD (Dispositivo de corrente residual). O RCD não deve ser superior a 30 mA. Quando o uso do cabo de extensão for necessário, lembre-se sempre de usar um até 15 m, seção 1.5 mm<sup>2</sup>. O cabo de extensão deve ser completamente desenrolado. Use um cabo de extensão adequado para uso externo. O uso de cabo adequado para uso externo reduz o risco de choque eléctrico.

1.2.5. Se o funcionamento de uma ferramenta eléctrica num local húmido for inevitável, use um cabo protegido de dispositivo de corrente residual (RCD). O uso de um RCD reduz o risco de choque eléctrico.

#### 1.3. Segurança pessoal.

1.3.1. Permaneça atento, observe o que está fazendo e use o senso comum quando estiver a utilizar a ferramenta eléctrica. Não utilize uma ferramenta eléctrica enquanto estiver cansado ou sob o efeito de drogas, álcool ou medicamentos. Um momento de desatenção ao utilizar as ferramentas eléctricas pode causar danos pessoais.

1.3.2. Usar equipamento de segurança. Use sempre proteção para os olhos. Equipamentos de segurança como máscara para poeiras, sapatos de segurança antiderrapantes, capacete ou proteção auditiva usados em condições apropriadas, reduzem as lesões corporais.

1.3.3. Evite o arranque acidental do martelo. Antes de ligar a ficha na tomada, certifique-se de que o interruptor on/off está na posição "desligado". Carregar ferramentas eléctricas com o dedo no interruptor ou ligar ferramentas eléctricas com o interruptor activado pode causar acidentes.

1.3.4. . Remova qualquer chave de aperto ou qualquer chave antes de ligar a ferramenta eléctrica. Uma chave ligada a uma parte rotativa da ferramenta pode resultar em ferimentos pessoais.

1.3.5. Não se estenda ou estique, mantenha o equilíbrio todo o tempo. Isso permite um melhor controlo da ferramenta eléctrica em situações inesperadas.

1.3.6. Vestir-se adequadamente. Não use roupas soltas ou adereços. Mantenha os cabelos, roupas e luvas afastados de peças móveis. Roupas soltas, adereços ou cabelos longos podem ficar presos em peças móveis.

1.3.7. Se possível, use um sistema de aspiração de poeira, verifique se está ligado e se está funcionando corretamente. O uso do sistema de aspiração reduz os riscos devidos ao pó que é feito durante o trabalho.

#### 1.4. Uso e cuidado com a ferramenta eléctrica.

1.4.1. Não force a ferramenta eléctrica. Use a ferramenta eléctrica correta para sua aplicação. A ferramenta correta fará o trabalho melhor e mais seguro ao ritmo para a qual foi concebida.

1.4.2. Não utilize a ferramenta se não funcionar o interruptor de ligar e desligar. Qualquer ferramenta eléctrica que não possa ser controlada com o interruptor é perigosa e deve ser reparada.

1.4.3. Desligue a ficha da tomada antes de fazer qualquer ajuste, trocar acessórios ou armazenar ferramentas eléctricas. Estas medidas de segurança reduzem o risco de ligar a ferramenta eléctrica acidentalmente.

1.4.4. Guarde as ferramentas eléctricas fora do alcance das crianças e não permita que pessoas não familiarizadas com a ferramenta eléctrica ou estas instruções utilizem a ferramenta. Ferramentas eléctricas são perigosas nas mãos de utilizadores inexperientes.

1.4.5. Conserve as ferramentas eléctricas. Verifique se há desalinhamento ou ligação de peças móveis, quebra de peças e qualquer outra condição que possa afetar o funcionamento das ferramentas. Muitos acidentes são causados por ferramentas eléctricas mal estimadas.

1.4.6. Mantenha suas ferramentas de corte bem afiadas e sempre limpas. As ferramentas de corte adequadamente mantidas

com bordas afiadas têm menos resistência e funcionam mais facilmente.

1.4.7. Utilizar a ferramenta eléctrica, acessórios e ferramentas etc., de acordo com estas instruções e da forma pretendida para o tipo específico de ferramenta eléctrica, tendo em conta as condições de trabalho e o trabalho a realizar.

#### 1.5. Avisos de segurança do martelo.

Use protetores auriculares. A exposição ao ruído pode causar perda auditiva.

Use alça auxiliar. A perda de controlo pode causar lesões corporais.

1.5.1. Não use dispositivos adicionais que não sejam recomendados pelo fabricante para essa potência específica. O fato de você se ligar ao dispositivo especificado ou à ferramenta de trabalho da máquina não garante um trabalho seguro.

1.5.2. Trabalhar com equipamentos de proteção pessoal. Trabalhe com máscara facial, proteção para os olhos ou óculos. Se necessário, trabalhe com máscara de respiração, protetores auriculares (protetores auditivos), sapatos de trabalho ou avental especial que o protejam do trabalho para prevenir de partículas pequenas. Seus olhos devem ser protegidos contra as partículas da área de trabalho. Máscara de poeira com filtro de respiração decorrente do trabalho. Se você estiver exposto por longos períodos de alto ruído, isso pode levar à perda auditiva.

1.5.3. Se você fizer atividades que ameaçam cair a ferramenta de trabalho ou afetar o cabo, mantenha a ferramenta eléctrica apenas nas alças isoladas. Se entrar em contacto com a ferramenta ligada, ele é transmitido através dos detalhes metálicos do martelo e pode levar a choque eléctrico.

1.5.4. Mantenha o cabo de alimentação a uma distância segura das ferramentas de trabalho rotativas. Se você perder o controle sobre o martelo, o cabo pode ser cortado ou desligado pela ferramenta de trabalho e pode causar ferimentos.

1.5.5. Nunca deixe o martelo sozinho, sem parar completamente a rotação. A ferramenta rotativa pode tocar o objeto, perdendo o controlo sobre o martelo.

1.5.6. Limpe regularmente a ventilação da máquina.

1.5.7. Não use o martelo perto de materiais inflamáveis. As faíscas que voam podem causar a ignição de tais materiais.

1.5.8. Nunca coloque suas mãos perto das ferramentas de trabalho rotativas.

1.5.9. Use instrumentos apropriados para encontrar qualquer tubo ou cabo escondido ou embutido da superfície, ou entre em contato com a empresa que pordeu às instalações existentes. O contato com os fios sob tensão pode causar incêndio ou choque eléctrico. Os danos de perfuração de canos ou fios eléctricos podem provocar uma explosão. O contacto eléctrico com água tem pode provocar grandes danos materiais e pode causar choque eléctrico.

1.5.10. Se a energia eléctrica for interrompida (por exemplo, devido a falhas de luz, ou se a ficha for removida a tomada), desbloqueie o interruptor e coloque-o na posição "desligado". Isso evitará a ligação descontrolada do martelo.

1.5.11. Durante a utilização, continue a agarrar o martelo com as duas mãos e fique numa posição estável do corpo. Com ambas as mãos, o martelo está mais seguro.

1.5.12. Peça de trabalho.

Os detalhes e a fixação aos aparelhos ou acessórios apropriados estão mais bem agarrados do que se você os segurar.

1.5.13. Mantenha o local de trabalho limpo.

As misturas de diferentes materiais são particularmente perigosas. As aparas finas de metais leves podem ser auto-inflamadas ou explodir.

1.5.14. Não use o martelo, se o cabo de alimentação estiver danificado. Se durante o funcionamento o cabo estiver danificado, não toque. Desligue imediatamente a ficha da tomada. Cabos danificados aumentam o risco de choque eléctrico.

1.5.15. Se o martelo for utilizado a baixa temperatura ou após um longo período sem trabalhar, permita que o martelo funcione por alguns minutos sem carga, para que os seus elementos internos sejam devidamente lubrificados.

Não use o mandril de três mandíbulas quando o martelo estiver configurado para o modo de perfuração. Este mandril é projetado apenas para perfuração regular, em madeira ou aço. A falha das instruções consideradas pode levar a choque eléctrico, incêndio e / ou lesões graves.

#### 2. Descrição funcional e finalidade do martelo.

É uma ferramenta eléctrica manual com classe de isolamento II. A ferramenta é conduzida pelo motor de comutação monofásica. Pode ser usado para perfurar no modo de trabalho com martelo, canais de escavação ou processamento de superfície de materiais como betão, pedra, tijolo, etc. Indicado para trabalhos de reparação e construção, e qualquer trabalho de bricolage. Não é permitido o uso de ferramentas eléctricas para atividades diferentes da finalidade pretendida.

#### 3. Informações sobre o ruído e as vibrações emitidas.

Os valores são medidos de acordo com EN 60745. Geralmente, um nível de ruído gerado é: o nível de pressão sonora  $L_pA = 95,1$  dB (A); potência sonora  $L_{wA} = 108$  dB (A). Incerteza  $K = 3$  dB. Trabalhe com um silenciador! O valor resultante da vibração (a soma do vetor das três direções) é determinado de acordo com EN 60745: Perfuração em metal: o valor das vibrações emitidas  $a_h = 4,7$  m / s<sup>2</sup>, incerteza  $K = 1,5$  m / s<sup>2</sup>, perfuração de martelo em concreto: valorizam as vibrações emitidas  $a_h = 19,402$  m / s<sup>2</sup>,

incerteza  $K = 2,0 \text{ m / s}^2$ .

Neste manual de utilização, o valor de vibração é medido pelo método especificado em EN 60745 e pode ser usado para comparar diferentes potências. O nível de vibração varia dependendo da atividade específica realizada e, em alguns casos, pode exceder essa quantidade nessa direção. Se a energia for usada por muito tempo neste modo, a carga causada pela vibração, pode ser subestimada. Instruções: Para uma estimativa exata da carga de vibrações num ciclo de trabalho, deve ser gravada e os intervalos em que a energia está desligada ou inativa. Isso pode reduzir significativamente a carga de notificação das vibrações ao longo do ciclo económico.

#### 4. Preparando o trabalho. Instalação de acessórios e ferramentas auxiliares.

##### 4.1. Punho auxiliar.

Use apenas o martelo equipado com um punho auxiliar (8). Você pode inserir o punho auxiliar (8) em praticamente qualquer posição, para garantir sua posição confortável e segura para o trabalho. Gire o eixo do próprio punho (8) e no sentido anti-horário. Em seguida, aperte novamente a punho (8), como girar no sentido horário. Assim aumenta a firmeza do equipamento em relação ao sentido de rotação da cabeça do martelo e você pode girar o punho auxiliar na posição desejada.

4.2. Colocar o mandril no martelo. Desligue a ficha do martelo. Para perfuração, são necessárias ferramentas SDS-max que são inseridas no mandril do martelo SDS-max.

O mandril de perfuração SDS-max permite uma troca simples e conveniente de ferramentas de perfuração sem o uso de ferramentas adicionais.

Insira o acessório SDS-max de encaixe rápido. Limpe e use massa lubrificante na extremidade da entrada do acessório. Insira o acessório no suporte da ferramenta até ficar presa. Verifique se está bloqueada puxando o acessório. O acessório de perfuração SDS-max pode se mover-se verticalmente. Isso deve-se ao facto do acessório estar livre e sem carga, o que não acontece quando colocado sobre a pressão para executar o furo.

4.3. Remover ferramentas de perfuração SDS-max. Empurre a mandril de bloqueio e remova a ferramenta.

5. Ligar e desligar. Cuidado com a tensão da rede! A tensão de alimentação deve estar em conformidade com os detalhes na placa de alimentação. Aparelhos marcados com 230 V, podem ser fornecidos com uma tensão de 250 V.

Aproximadamente 60 horas de trabalho (cerca de 5.000 furos) devem ser completadas com 8-10 gramas de massa lubrificante. Abra a tampa de embalagem e coloque massa lubrificante à base de lítio com viscosidade 2NLGI

Mude o óleo

O óleo de baixa viscosidade é usado pelo interruptor, de modo a ser usado por um longo período de tempo sem ser substituído. Entre em contato com o Centro de Serviços de assistência Técnica autorizado quando houver um esvaziamento devido a um parafuso solto, ou outra anomalia.

O uso contínuo da máquina sem lubrificante resultará em obstrução e numa vida útil reduzida.

##### 5.1. Modo de utilização

###### Impacto da perfuração

Pressione o botão de desbloqueio e insira a chave de símbolo "Pontuação". O interruptor vem na posição correta com um clique preciso.

Após uma utilização prolongada a baixa velocidade, é necessário arrefecer a ferramenta elétrica.

Durante o trabalho devem ser feitas pausas.

Tenha cuidado para não tapar as aberturas no compartimento do motor para ventilar o motor.

Não é mudar o sentido de rotação durante o funcionamento da máquina!

Quando necessitar de fazer um orifício de grande diâmetro, recomenda-se perfurar um orifício menor primeiro e assim sucessivamente até perfurar chegar ao tamanho desejado. Isso impedirá sobrecarga da máquina. Os furos profundos devem ser feitos gradualmente removendo-se periodicamente os resíduos do furo.

Se a broca bloquear enquanto fura, o interruptor deve ser libertado imediatamente.

Use o inversor de rotação para remover a broca do furo. A máquina deve manter-se alinhada com o furo.

Idealmente, a broca deve ser colocada perpendicularmente à superfície da peça de trabalho. Se a condição de perpendicularidade não for respeitada, pode levar ao bloqueio ou partir a broca no buraco, bem como causar ferimentos ao utilizador.

Pressione o botão de libertação e gire o interruptor de modo

Faça intervalos periódicos no trabalho.

Armazene e manipule os acessórios com cuidado.

Não abandone a ferramenta ligada à corrente elétrica, não a sobrecarregue, não mergulhe em água ou outros líquidos, não o use para misturar cola ou argamassas.

##### 6. Assistência e manutenção.

6.1. Não use água ou produtos químicos para limpar. Deve ser limpa com um pedaço de pano seco. Deve ser sempre

armazenado em local seco e os orifícios de ventilação na caixa devem estar livres e limpos.

#### 6.2. Substitua as escovas de carvão.

Substitua as escovas de carbono (com menos de 5 mm), queimadas ou gastas no motor. Substitua sempre ambas as escovas ao mesmo tempo. Trabalhe apenas com escovas de carbono trocada por técnicos qualificados que tenham escovas originais da RAIDER.

6.3. A reparação da ferramenta deve ser feita apenas por especialistas qualificados da RAIDER, onde são usadas substituições originais. Isso garante uma utilização segura da ferramenta.

#### 7. Proteção ambiental.

De modo a proteger o meio ambiente, a ferramenta elétrica, os acessórios e a embalagem devem ser processados adequadamente para a reutilização das matérias-primas nele contidas. Não deite ferramentas elétricas no lixo doméstico! De acordo com a Diretiva da UE 2012/19 / CE sobre dispositivos elétricos e eletrônicos no fim da sua vida útil e sua validação como lei nacional, as ferramentas elétricas que não podem ser mais usadas devem ser separadamente submetidas a um processamento apropriado para recuperar o conteúdo de matérias-primas secundárias valiosas.

#### 8. Dados técnicos

Para iniciar a ferramenta, basta puxar o gatilho no interruptor. A velocidade da ferramenta aumenta com o aumento da pressão no gatilho do interruptor. Solte o gatilho do interruptor de parada. Para uma operação ininterrupta, puxe o gatilho no interruptor, pressione o botão de bloqueio e, em seguida, solte o gatilho do interruptor. Para parar a ferramenta na posição bloqueada, puxe o gatilho no interruptor completamente, e solte-o.

**ATENÇÃO:** sempre limpe todas as pastilhas ou corpos estranhos que estão presos à lâmina e / ou ao suporte da lâmina. O incumprimento deste requisito pode resultar em um agravamento insuficiente da lâmina, resultando em feridas graves.

**CUIDADO:** Não toque as lâminas da ferramenta ou da peça de trabalho imediatamente após o trabalho. Eles podem ser extremamente quentes e queimar a pele.

**AVISO:** sempre conserte a unidade de disco rígido. O aperto insuficiente da lâmina pode resultar em ruptura da lâmina ou lesões corporais graves.

**AVISO:** Use as lâminas Raider para uma serra de haste "T". O uso de lâminas que não sejam deste tipo causa uma fixação insuficiente da lâmina, resultando em ferimentos graves.

Informações sobre ruído e vibrações irradiadas.

Os valores são medidos de acordo com EN 60745. O nível de ruído A é geralmente: nível de pressão sonora  $L_{pA}$  85 dB (A); potência sonora  $L_{wA}$  96 dB (A). Incerteza  $K = 3$  dB. Trabalhe com silenciadores! O valor de vibração total (a soma do vetor nas três direções) é determinado de acordo com EN 60745: Corte de madeira: vibrações geradas  $a_h = 6,60$  m / s<sup>2</sup>, incerteza  $K = 1,5$  m / s<sup>2</sup>, Corte de metal: / s<sup>2</sup>, incerteza  $K = 1,5$  m / s<sup>2</sup>. O nível de vibração especificado é representativo das aplicações de ferramentas elétricas mais comuns. No entanto, se o soco for usado para outras atividades, com outras ferramentas de trabalho ou se não for mantido conforme prescrito, o nível de vibração gerado pode mudar. Isso poderia aumentar significativamente a carga de vibração cumulativa no processo.

#### 9. Instalar a faca de corte.

► Fig.1: 1. Alavanca de corte

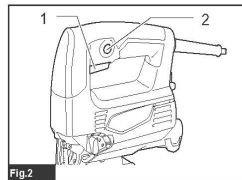
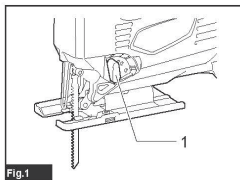

► Fig..2:

1. Botão ligar / desligar

2. Botão bloqueio / bloqueio do bloqueio

Para começar, basta pressionar o botão liga / desliga

a velocidade é aumentada aumentando a pressão no disjuntor. Solte o interruptor de parada.

Para operação a longo prazo, pressione o botão, pressione o botão de bloqueio e, em seguida, solte o disjuntor. Para parar a ferramenta da posição bloqueada, pressione a chave todo o caminho, e solte-a.

Esta ferramenta pode ser usada com uma linha orbital ou reta (para cima e para baixo)

Corte orbital - a pressão está na faca

Para alterar o corte, rode a alavanca para a posição desejada e selecione o corte apropriado de acordo com a tabela.

tabela 1

Insira a faca soltando o parafuso do suporte no sentido anti-horário com hexágono.

Posição	Ação de corte	Aplicação
0	Cortar em linha reta	Para cortar macio aço, aço inoxidável e plásticos. Para cortar madeira e madeira compensada.
I	Cortando em uma pequena órbita	Para cortar macio aço, alumínio e madeira dura
II	Corte em órbita média	Para cortar madeira e contraplacado. Para corte rápido alumínio e macio aço.
III	Cortando em grande órbita	Para corte rápido madeira e madeira compensada.

#### 9.1. Seleção da faca de corte.

Use apenas lâminas em forma de T. A folha de corte não deve ser mais longa do que o necessário para realizar o corte. Ao cortar com pequenos raios, use lâminas de corte estreitas.

9.2. Colocar e recolocar a folha de corte. Antes de executar qualquer operação de perfuração, desconecte o plugue da fonte de alimentação. Ao instalar a folha de corte, trabalhe com luvas de proteção. Existe o risco de ferimentos nas arestas de corte da folha. Antes de instalar, limpe a ponta da folha de corte. Uma cauda suja não pode ser bloqueada com segurança. Mova a bucha de fixação da lâmina (8) para que você tenha acesso aos parafusos sextavados. Insira a folha de corte até que ela pare na ranhura de fixação com os dentes voltados na direção do corte. Ao inserir a lâmina de corte, tenha cuidado para que sua borda traseira entre na ranhura do rolo guia (6). Cortes de precisão só são possíveis se o rolete guia (6) estiver apoiado firmemente, mas não com muita força, na parte de trás da chapa de corte.

As lâminas de serra podem ser fixadas no porta-ferramentas sem ferramentas, o que proporciona uma fixação rápida e segura para todas as lâminas de serra com eixos em T.

#### 10. Sistema de coleta de poeira.

Pós liberados durante o processamento de materiais, como tintas de chumbo, certos tipos de madeira, minerais e metais podem ser perigosos para a saúde. O contato com a pele ou a inalação de tais pós pode causar reações alérgicas e / ou doenças do trato respiratório do operador ou das pessoas nas proximidades. Certos pós, como aqueles extraídos do processamento de faia e carvalho, são considerados carcinogênicos, especialmente em combinação com produtos químicos de tratamento de madeira (cromato, conservantes, etc.). Se possível, use um sistema de extração de poeira. Garanta boa ventilação no local de trabalho. Recomenda-se usar uma máscara respiratória com filtro Classe P2.

##### 10.1. Ligue um sistema de aspiração.

Coloque a mangueira do sistema de aspiração no bocal (3). Ligue a mangueira (3) com um sistema de aspiração ou um aspirador de pó (alguns modelos têm um adaptador de aspirador extra). O aspirador utilizado deve ser adequado para manusear o material tratado. Se o pó for particularmente nocivo para a saúde ou a poeira carcinogênica, use um aspirador especializado.

#### 11. Operação da ferramenta elétrica.

Antes de executar qualquer trabalho na ferramenta, desconecte o plugue da fonte de alimentação.

##### 11.1. Ajustando o ângulo de corte.

Para cortes inclinados, a placa de base (5) pode ser inclinada para a direita ou esquerda para 45 °. Desaperte os parafusos e mova a placa base (5) ligeiramente. Para fixar declives precisos, a placa base é fixada em 0 °, 22,5 ° e 45 ° à esquerda e à direita. Incline a placa base (5) para o ângulo desejado. Encostas aleatórias podem ser definidas usando uma portadora. Em seguida, aperte os parafusos novamente.

#### 12 Instruções de operação.



Fluido lubrificante de refrigeração. Para evitar superaquecimento durante o corte de metais, você deve aplicar um fluido lubrificante de refrigeração ao longo da linha de corte. A velocidade de rotação do motor da serra é ajustada girando e ajustando o regulador de velocidade para a posição desejada. Isso permite que você escolha a taxa de trabalho mais adequada, dependendo das propriedades do material a ser tratado. Quanto mais alto o valor indicado no regulador, maior a velocidade do motor da serra. Para uma operação mais rápida, o punção é equipado com um movimento pendular (volante) da faca.

### 13. Manutenção e serviço.

#### 13.1. Manutenção e limpeza.

Antes de executar qualquer operação de perfuração, desconecte o plugue da fonte de alimentação. Para trabalhar bem e com segurança, mantenha a ferramenta e os orifícios de ventilação limpos. Limpe regularmente a lâmina de fixação da lâmina. Para fazer isso, remova a folha de corte e agite os chips aderentes tocando levemente em uma base estável. A forte contaminação da motosserra pode causar mau funcionamento. Portanto, não corte materiais que liberam uma grande quantidade de lascas e poeira da parte inferior ou do teto.

13.2. Em condições de trabalho extremamente pesadas, quando se cortam metais nas superfícies internas do invólucro, pode-se depositar um pó transportador de corrente. Isso pode interferir no isolamento protetor do punção. Nestes casos, recomenda-se a utilização de um sistema de aspiração estacionário, sopro frequente das aberturas de ventilação. Lubrifique periodicamente o rolete guia (6) com uma gota de óleo da máquina. Verifique regularmente o rolete guia (6). Se estiver desgastado, ele deve ser substituído por um centro de serviços autorizado da RAIDER.



### 14. Proteção ambiental.

A fim de proteger o meio ambiente, a ferramenta elétrica, os acessórios e a embalagem devem ser processados adequadamente para a reutilização das matérias-primas nele contidas. Não elimine ferramentas elétricas no lixo doméstico! De acordo com a Diretiva da UE 2012/19 / CE sobre dispositivos elétricos e eletrônicos em fim da vida útil e sua validação como lei nacional, as ferramentas elétricas que não podem mais ser usadas devem ser coletadas separadamente e submetidas a processamento apropriado para recuperar o conteúdo neles valiosas matérias-primas secundárias.

# EXPLODED VIEW

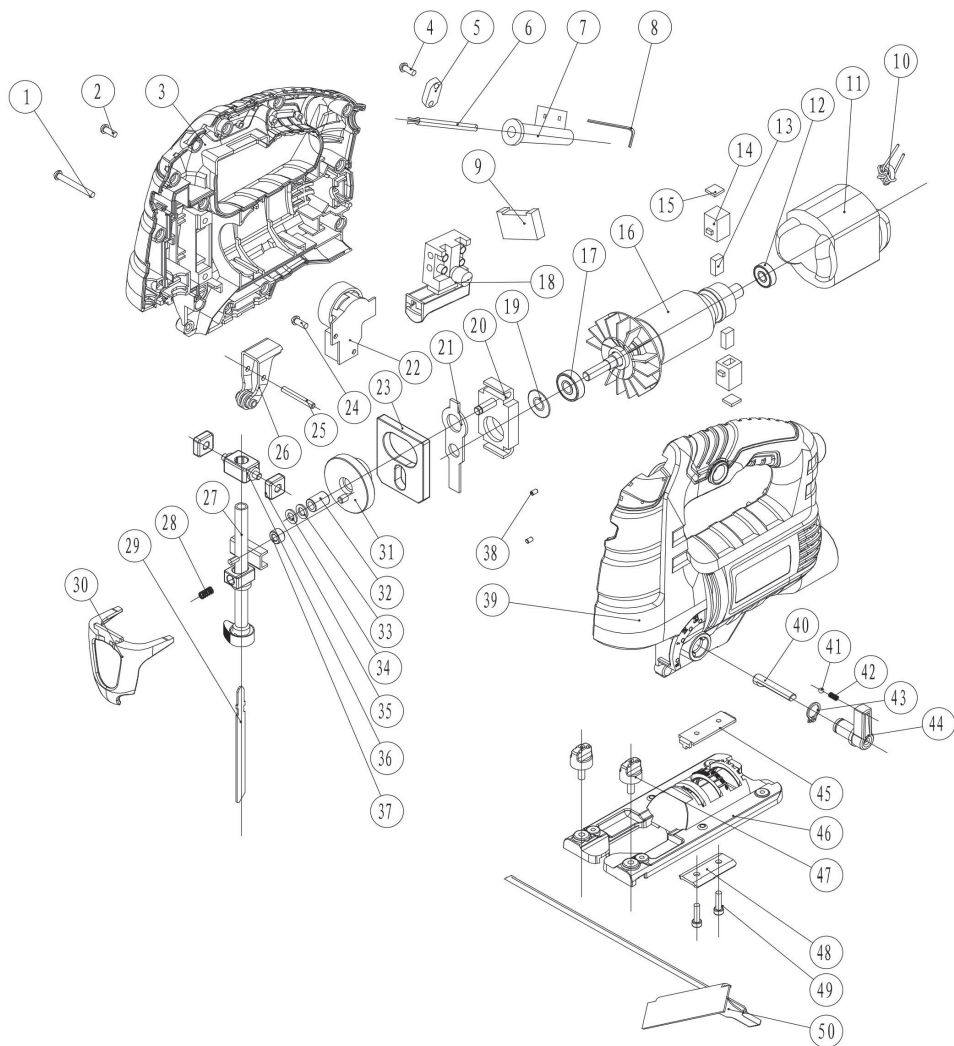

## SPARE PARTS LIST

	Name	
1	screw4*45	2
2	screw4*16	11
3	housing-right	1
4	screw	2
5	wire plate	1
6	cable	1
7	cable guard	1
8	hex-spanner	1
9	capacitance	1
10	inductance	2
11	stator	1
12	bearing 607	1
13	brush	2
14	brush box	2
15	brush cover	2
16	rotator	1
17	bearing 608	1
18	switch	1
19	wool circle	1
20	central bracket	1
21	raise the top plate	1
22	speed controler	1
23	balance block	1
24	screw4*14	2
25	barrel frame locating pin	1
26	roller rack	1
27	reciprocating lever	1
28	reciprocating lever spring	1
29	saw blade	1
30	transport cover	1
31	big gear	1
32	roller bearing	1
33	flat washer	1
34	shaft antiextrusio ring	1
35	stent positioning block	2
36	up stent	1
37	small slider	1
38	barrel block locating pin	4
39	housing-left	1
40	shift knob pin	1
41	steel ball	1
42	knob spring	1
43	shaft antiextrusio ring	1
44	shift knob	1
45	up plate	1
46	base plate	1
47	fixed screw of guide ruler	2
48	down plate	1
49	screw of hex-spanner	2
50	guide ruler	1



## DECLARATION OF CONFORMITY

### Jig Saw RD-JS33

Euromaster Import Export Ltd., Address: Sofia 1231, Bulgaria, 246 Lomsko shausse Blvd.

(BG) Декларираме на собствена отговорност, че този продукт е в съответствие със следните стандарти и разпоредби:

(GB) We declare under our sole responsibility that this product is in conformity and accordance with the following standards and regulations:

(D) Der Hersteller erklärt eigenverantwortlich, dass dieses Produkt den folgenden Standards und Vorschriften entspricht:

(NL) Wij verklaren onder onze volledige verantwoordelijkheid dat dit product voldoet aan, en in overeenstemming is met, de volgende standaarden en reguleringen:

(F) Nous déclarons sous notre seule responsabilité que ce produit est conforme aux standards et directives suivants:

(E) Declaramos bajo nuestra exclusiva responsabilidad que este producto cumple con las siguientes normas y estándares de funcionamiento:

(P) Declaramos por nossa total responsabilidade que este produto está em conformidade e cumpre as normas e regulamentações que se seguem:

(I) Dichiariamo, sotto la nostra responsabilità, che questo prodotto è conforme alle normative e ai regolamenti seguenti:

(S) Vi garanterar på eget ansvar att denna produkt uppfyller och följer följande standarder och bestämmelser:

(FIN) Vakuutamme yksinomaan omalla vastuullamme, että tämä tuote täyttää seuraavat standardit ja säädökset:

(N) Vi erklærer under vårt eget ansvar at dette produktet er i samsvar med følgende standarder og regler:

(DK) Vi erklærer under eget ansvar, at dette produkt er i overensstemmelse med følgende standarder og bestemmelser:

(H) Felelőségünk teljes tudatában kijelentjük, hogy ez a termék teljes mértékben megfelel az alábbi szabványoknak és előírásoknak:

(CZ) Na naši vlastní zodpovednost prohlašujeme, že

je tento výrobek v souladu s následujícími standardy a normami:

(SK) Vyhlasujeme na našu výhradnú zodpovednosť, že tento výrobek je v zhode a súlade s nasledujúcimi normami a predpismi:

(SLO) S polno odgovornostjo izjavljamo, da je ta izdelek v skladu in da odgovarja naslednjim standardom ter predpisom:

(PL) Deklarujemy na własna odpowiedzialność, że ten produkt spełnia wymogi zawarte w następujących normach i przepisach:

(LT) Prisiimdami visa atsakomybe deklaruojame, kad šis gaminys atitinka žemiau paminetus standartus arba nuostatus:

(LV) Apgalvojam ar visu atbildību, ka šis produkts ir saskaņā un atbilst sekojošiem standartiem un nolikumiem:

(EST) Deklareerime meie ainuvastutusel, et see toode on vastavuses ja kooskõlas järgmiste standardite ja määrustega:

(RO) Declaram prin aceasta cu raspunderea deplină că produsul acesta este în conformitate cu următoarele standarde sau directive:

(HR) Izjavljujemo pod vlastitom odgovornošću da je strojem ukladan sa slijedesim standardima ili standardiziranim dokumentima i u skladu sa odredbama:

(RUS) Под свою ответственность заявляем, что данное изделие соответствует следующим стандартам и нормам:

(UA) На свою власну відповідальність заявляємо, що дане обладнання відповідає наступним стандартам і нормативам:

(GR) Δηλώνουμε υπεύθυνα ότι το προϊόν αυτό συμφωνεί και τηρεί τους παρακάτω κανονισμούς και πρότυπα:

(MK) Ние под наша лична одговорност дека овој производ е во согласност со следните стандарди и регулативи:

EN 60745-1:2009+A11:2010

EN 60745-2-11:2010

EN 55014-1:2006+A1:2009+A2:2011; EN 55014-2:2015

EN 61000-3-2:2014

EN 61000-3-3:2013

2006/42/EC

2014/30/EU

2014/35/EU

Place&Date of Issue:

Sofia, Bulgaria

NOVEMBER 26, 2018



Brand Manager:

Krasimir Petkov



**EC DECLARATION OF CONFORMITY**

**Euromaster Import Export Ltd.**

**Address: Sofia 1231, Bulgaria, 246 Lomsko shausse Blvd.**

**Product: Jig Saw**

**Brand: RAIDER**

**Type Designation: RD-JS33**

is designed and manufactured in conformity with following Directives:

2006/42/EC of the European Parliament and the Council dated 17-th May 2006 on machinery;

2014/30/EU of the european parliament and of the council of 26 February 2014 on the harmonisation of the laws of the Member States relating to electromagnetic compatibility

2014/35/EU of the European Parliament and of the Council of 26 February 2014 on the harmonization of the laws of the Member States relating to the making available on the market of electrical equipment designed for use within certain voltage limits

and fulfils requirements of the following standards:

**EN 60745-1:2009+A11:2010**

**EN 60745-2-11:2010**

**EN 55014-1:2006+A1:2009+A2:2011**

**EN 55014-2:2015**

**EN 61000-3-2:2014**

**EN 61000-3-3:2013**



**Place&Date of Issue:**  
**Sofia, Bulgaria**  
**November 26, 2018**

**Brand Manager:**

**Krasimir Petkov**



## ЕО ДЕКЛАРАЦИЯ ЗА СЪОТВЕТСТВИЕ

Евромастер Импорт Експорт ООД  
Адрес: София 1231, България, "Ломско шосе" 246.

Продукт: Прободен трион  
Запазена марка: RAIDER  
Модел: RD-JS33  
е проектиран и произведен в съответствие със следните директиви:

2006/42/ЕС на Европейския парламент и на Съвета от 17 май 2006 година относно машините;

2014/30/ЕС на европейския парламент и на съвета от 26 февруари 2014 година за хармонизиране на законодателствата на държавите членки относно електромагнитната съвместимост

2014/35/ЕС на Европейския Парламент и на Съвета от 26 февруари 2014 година за хармонизиране на законодателствата на държавите членки за предоставяне на пазара на електрически съоръжения, предназначени за използване в определени граници на напрежението

и отговаря на изискванията на следните стандарти:

EN 60745-1:2009+A11:2010  
EN 60745-2-11:2010  
EN 55014-1:2006+A1:2009+A2:2011  
EN 55014-2:2015  
EN 61000-3-2:2014  
EN 61000-3-3:2013

Място и дата на издаване:  
София, България  
26 ноември 2018 г

„ЕВРОМАСТЕР  
ИМПОРТ - ЕКСПОРТ“  
ООД

Бранд мениджър:

Красимир Петков



**DECLARAȚIE DE CONFORMITATE**

**Euromaster Import Export Ltd.**

**Adresa: Sofia 1231, Bulgaria, 246 Lomsko shause Blvd.**

**Produs: Ferastrau pendular**

**Trademark: RAIDER**

**Model: RD-JS33**

Directiva 2006/42/UE a Parlamentului European și a Consiliului din 17 mai 2006 privind echipamentele tehnice;

Directiva 2014/30/UE a parlamentului european și a consiliului din 26 februarie 2014 privind armonizarea legislațiilor statelor membre cu privire la compatibilitatea electromagnetică

Directiva 2014/35/UE a parlamentului european și a consiliului din 26 februarie 2014 privind armonizarea legislației statelor membre referitoare la punerea la dispoziție pe piață a echipamentelor electrice destinate utilizării în cadrul unor anumite limite de tensiune

**EN 60745-1:2009+A11:2010**

**EN 60745-2-11:2010**

**EN 55014-1:2006+A1:2009+A2:2011**

**EN 55014-2:2015**

**EN 61000-3-2:2014**

**EN 61000-3-3:2013**



**Locul și Data apariției:**  
**Sofia, Bulgaria**  
**November 26, 2018**

**Brand Manager:**

**Krasimir Petkov**



**ES – IZJAVA EU O SKLADNOSTI**

**Euromaster Import Export Ltd.**  
**Address: Sofia 1231, Bulgaria, 246 Lomsko shause Blvd.**

**Izdelek: Nihajna vbojna zaga**  
**Blagovna znamka: RAIDER**  
**Model: RD-JS33**

je zasnovan in izdelan v skladu z naslednjimi direktivami:

**DIREKTIVA 2006/42/ES EVROPSKEGA PARLAMENTA IN SVETA z dne 17. maja 2006 o strojih in spremembah Direktive 95/16/ES**

**DIREKTIVA 2014/30/EU EVROPSKEGA PARLAMENTA IN SVETA z dne 26. februarja 2014 o harmonizaciji zakonodaj držav članic v zvezi z elektromagnetno združljivostjo**

**DIREKTIVA 2014/35/EU EVROPSKEGA PARLAMENTA IN SVETA z dne 26. februarja 2014 o harmonizaciji zakonodaj držav članic v zvezi z omogočanjem dostopnosti na trgu električne opreme, ki je načrtovana za uporabo znotraj določenih napetostnih mej**

**EN 60745-1:2009+A11:2010**  
**EN 60745-2-11:2010**  
**EN 55014-1:2006+A1:2009+A2:2011**  
**EN 55014-2:2015**  
**EN 61000-3-2:2014**  
**EN 61000-3-3:2013**

**Tehnično dokumentacijo v EU se zagotavlja s strani:**  
**EUROMASTER Import- Export Ltd.**



**Kraj in datum izdaje:**  
**Sofija, Bolgarija**  
**November 26, 2018**

**Produktni vodja:**

**Krasimir Petkov**



# RAIDER

SC EUROMASTER SRL  
STR.HORIA,CLOSCA SI CRISAN,NR.5,HALA 3,OTOPENI, ILFOV TEL/  
FAX:021.351.01.06

## **CERTIFICAT DE GARANTIE**

Nr. \_\_\_\_\_ din \_\_\_\_\_

Denumirea produsului \_\_\_\_\_

Seria de fabricatie a produsului \_\_\_\_\_

Caracteristici tehnice \_\_\_\_\_

Garantie comerciala : PODUS HOBBY.Termen de garantie: 24 luni de la data vanzarii  
catre consumatorii casnici (pentru toata gama RAIDER).

Durata medie de utilizare: 3 ani

Vandut prin societatea \_\_\_\_\_ din localitatea

\_\_\_\_\_ str. \_\_\_\_\_ nr. \_\_\_\_\_ cu

factura nr. \_\_\_\_\_ din \_\_\_\_\_

Cumparator \_\_\_\_\_

Data cumpararii produsului \_\_\_\_\_

## **Garantia presupune repararea gratuita a defectelor datorate producatorului, in cadrul termenului de garantie**

1. Vanzatorul care comercializeaza produsul are obligatia sa faca demonstratia de functionare a produsului si sa explice consumatorului modul de utilizare al acestuia, in cazul in care consumatorul solicita acest lucru.

2. Produsul defect va fi receptionat de catre unitatea de service de care apartine care va efectua diagnosticarea defectului.

3. Unitatea service are obligatia de a efectua diagnosticarea, expertizarea si depanarea, in perioada de garantie, gratuit, in cel mult 15 zile de la data inregistrarii reclamatiei consumatorului. In cazul in care produsul nu poate fi reparat, el va fi inlocuit imediat dupa ce se constata imposibilitatea folosirii acestuia, cu un produs similar, acordandu-se un nou termen de garantie care va curge de la data preschimbarii produsului sau i se va restitui beneficiarului contravaloarea produsului. Agentul economic are aceleasi obligatii pentru produsul inlocuit ca si pentru produsul vandut initial.

4. Durata termenului de garantie se prelungeste cu termenul scurs de la data la care consumatorul a reclamat defectarea produsului, pana la data repunerii in functiune a acestuia, acest fapt fiind inscris in certificatul de garantie de catre unitatea service care a executat reparatia.

5. Pentru a beneficia de garantie, cumparatorul are obligatia de a respecta instructiunile de utilizare/ intretinere predate de vanzator o data cu produsul si de a nu permite interventii asupra produsului din partea unor persoane neautorizate sa acorde service.

6. In cazul unor defectiuni aparute in cadrul termenului de garantie, cumparatorul se va prezenta la unitatea service cu bonul/factura de cumparare, certificatul de garantie si reclamatia referitoare la deficientele produsului.

7. Vanzatorul este obligat fata de consumator, pentru produsul reclamat in cadrul termenului de garantie, sa asigure si sa suporte toate cheltuielile pentru repararea sau inlocuirea acestuia, precum si cheltuielile de diagnosticare, expertizare, ambalare si transport.

8. Producatorul si vanzatorul sunt exonerati de obligatiile lor privind garantia, daca defectiunea s-a produs din cauza nerespectarii de catre consumator a instructiunilor de utilizare, intretinere, manipulare, transport, depozitare, cuprinse in documentatia care insoteste produsul.

9. Vanzatorul este obligat sa asigure repararea sau inlocuirea gratuita a produsului dupa expirarea termenului de garantie, in cazul in care defectiunea s-a datorat unor vicii ascunse, confirmate prin expertize tehnice efectuate de un organism neutru, aparute in cadrul duratei medii de utilizare a acestuia, caz in care cheltuielile aferente vor fi suportate de vanzator.

## **10. ATENTIE! RESPECTATI INTOCMAI INSTRUCIUNILE DIN MANUALUL DE UTILIZARE A PRODUSULUI!**

11. La expirarea perioadei de garantie (postgarantie) depanarea produsului se va efectua contra cost, la solicitarea clientului.

12. La efectuarea unor lucrari service pentru lucrarea de remediere a defectului, in cazul in care lucrarea nu necesita utilizarea de piese de schimb, prestatorul va acorda pentru lucrare obligatoriu o garantie de cel putin 3 luni.

13. Lista unitatilor service este mentionata in prezentul certificate de garantie.

**LISTA CENTRELOR SERVICE AUTORIZATE**

- SC Stefan Alex SRL- Str.Parcului Bl.K4,ScE,Ap.1, Calarasi , Tel : 0735.199.024
- ABC International SRL - Str.Babadag nr.5,Bloc1Sc.A parter,Tulcea; Tel : 0240.518.260
- Euro 94 SRL - Sos.Chitilei 60A sect1, Bucuresti ; Tel : 021.668.72.60
- SC Viva Metal Decor SRL- STR. ALBESTI NR. 10 ( IN INCINTA FOSTEI AUTOBAZE ZENIT), Curtea de Arges; Tel : 0722.531.168 / 0732.148.633
- SC BUFFALO COM SRL – Sos Transilvaniei , Nr 17-19 , Oradea ; Tel: 0749.217.717
- SC AZIF COM SRL- Piata Chiriac Magazinul Universal, Craiova,Judetul Dolj, tel.0788.419.858,fax 0251.522.131
- SC GUMSERVICE SRL, Miercurea Ciuc, Str. George Cosbuc Nr. 14, TEL. 0266371183
- SC ADA TRADING SRL Calea Bucurestilor nr.64, bloc C1-3, Otopeni Ilfov.Tel/fax 0213504379
- SC TEHNO HOBY SRL strada Erou Bucur.nr.9, Piatra Neamt, judetul Neamt;Tel.0233236333, Fax.0233222026
- SC BASAROM COM SRL, Sos Alexandriei , Nr. 6A, Bragadiru, Ilfov, Tel 0214201637, Fax 0214201638.

**14. EVIDENTA REPARATIILOR IN PERIOADA DE GARANTIE**

Nr crt	Data reclamatie	Data rezolvare reclamatie	Reparatie executata/ piese inlocuite	Prelungire garantie	Garantie ptr. service	Nume si semnatura depanator	Semnatura consumator
<u>1</u>							
<u>2</u>							
<u>3</u>							
<u>4</u>							
<u>5</u>							
<u>6</u>							
<u>7</u>							

IMPORTATOR:  
SC Euromaster SRL

VANZATOR:  
Semnatura / stampila

15.AM CITIT CONDITIILE DE ACORDARE A GARANTIEI SI AM LUAT LA CUNOSTINTA.NU AM OBIECTIUNI (SEMNATURA CONSUMATORULUI) \_\_\_\_\_

Prezentul certificat de garantie este in conformitate cu prevederile HG 449/2003, privind comercializarea produselor si garantiile asociate cu OG 21/2008 si OG 174/2008 cu modificarile si completarile ulterioare republicate si nu afecteaza drepturile consumatorilor.

Produsul beneficiaza de o garantie legala de conformitate de 24 luni(2 ani).Existenta garantiei legale de conformitate si a celei comerciale nu exclude existenta garantiei de viciu ascuns conform OG 21/2008, cu modificarile si completarile ulterioare republicate si a codului civil.

Машините и аксесоарите „RAIDER“ са конструирани и произведени съгласно действащите в Република България нормативни документи и стандарти за съответствие с всички изисквания за безопасност.

## СЪДЪРЖАНИЕ И ОБХВАТ НА ТЪРГОВСКАТА ГАРАНЦИЯ.

Търговската гаранция, която “Евромастер Импорт-Експорт” ООД дава за територията на Република България е както следва:

- **36 месеца за всички електроинструменти от сериите: Raider Industrial, Raider Pro;**
- **36 месеца за физически лица за електроинструменти от сериите: Raider Power Tools, Raider Garden Tools;**
- **12 месеца за юридически лица за електроинструменти от сериите: Raider Power Tools, Raider Garden Tools;**
- **24 месеца за физически лица за инструменти от серията Raider Pneumatic;**
- **12 месеца за юридически лица за инструменти от серията Raider Pneumatic;**
- **24 месеца за физически лица за всички бензинови машини от сериите: Raider Power Tools и Raider Garden tools**
- **12 месеца за юридически лица за всички бензинови машини от сериите: Raider Power Tools и Raider Garden tools**
- **24 месеца за физически лица за всички крикове от серията Raider Power Tools;**
- **12 месеца за юридически лица за всички крикове от серията Raider Power Tools**

Търговската гаранция е валидна при предоставяне на гаранционна карта попълнена правилно в момента на закупуване на машината и фискален касов бон или фактура. Гаранционната карта трябва да съдържа модел, сериен номер, име подпис и печат на търговеца продал машината, подпис от страна на клиента, че е запознат с гаранционните условия и датата на покупката. Непопълнени или подправени гаранционни карти са невалидни. Машините трябва да се използват само по предназначение и в съответствие с инструкцията за употреба. За да се гарантира безопасната работа е необходимо клиента да се запознае добре с инструкциите за употреба на машината, правилата за безопасност при работа с нея и конкретното и предназначение.

Машината изисква периодично почистване и подходяща поддръжка.

Гаранцията не покрива:

- износване на цветното покритие на машината;
- части и консумативи, които подлежат на износване, причинено от ползването като например: грес и масло, четки, водачи, опорни ролки, тампони, гумени маншони, задвижващи ремъци, спирачки, гъвкав вал с жило, лагери, семеринги, бутало с ударник на такери и др.;
- допълнителни аксесоари и консумативи като: ръкохватки, струйник, кутии, свредла, дискове за рязане, секачи ножове, вериги, шкурки, ограничители, полир-шайби, патронници (захвати и държачи на режещият инструмент), макарата за корда и самата корда за косачки и др.;
- ръчен стартерен механизъм и запалителна свещ;
- настройка на режима на работа;
- стопяеми електрически предпазители и крушки;
- механични повреди на корпуса и всички външни елементи на изделието, включително декоративни;
- предпазители за очи, предпазители за режещи инструменти, гумирани плочи, закопчалки, линеали и др.;
- захранващ кабел и щепсел;
- цялостните повреди на инструментите, причинени от природни бедствия, като пожари, наводнения, земетресения и др.; Отпадане на гаранцията.

Фирма “Евромастер И/Е” ООД не е отговорна за повреди причинени от трети лица, като „Електроснабдителни дружества”, повреди от външен характер, като токови удари, нестандартни захранващи напрежения и има правото да откаже гаранционно обслужване при:

- несъответстващ (или непопълнен) сериен номер на изделието с този попълнен на гаранционната карта;
- заличен или липсващ идентификационен етикет на машината;
- повреди възникнали при транспорт, неправилно съхранение и монтаж на машината;
- направен опит за неоторизирана сервизна намеса в неупълномощена сервизна база;
- повреди, които са причинени в следствие на неправилна употреба (неспазване инструкцията за експлоатация) на машината от страна на клиента или трети лица;
- повреди причинени в резултат на използването на машината в друга среда освен препоръчаната от производителя (влажност, температура, вентилация, напрежение, запрашеност и др.);
- повреди, причинени от попадане на външни тела в машината;
- повреди, причинени в следствие на небрежно боравене с машината;
- повреди причинени от работа без въздушен филтър или силно замърсен такъв;
- при неправилно съотношение на бензин/двуктактово масло, водещо до блокиране на двигателя
- повреда в следствие неправилно поставен или незаточен режещ инструмент;
- повреда на редукторната кутия (предавката), причинена от недостатъчно добро смазване (с грес) на същата или механичен удар по задвижващата ос.
- повреда на ротор или статор, изразяваща се в слепване между тях, следствие на стопяване на изолациите, причинено от продължително претоварване;

- повреда на ротор или статор причинена от претоварване или нарушена вентилация, изразяваща се в промяна на цвета на колектора или намотките;
- натрупан нагар или запушен ауспух – резултат от предозирване на количеството масло в двутактовата смес.
- липса на масло за режещата верига или незаточена (изхабена) верига;
- запушена горивна система;
- липсват защитни дискове, опорни плотове или други компоненти които са част от конструкцията на инструмента и са предназначени за осигуряването на безопасната му и правилна експлоатация;
- захранващият кабел на инструмента е удължаван или подменян от клиента;
- повредата е причинена от претоварване или липса на вентилация, недостатъчно или неправилно смазване на движещите се компоненти на изделието;
- износване или блокирани лагери поради претоварване, продължителна работа или прах;
- разбито лагерно гнездо от блокиран лагер или разбита втулка;
- разбито шпонково или резбово съединение;
- повреда в ел.ключ или електронно управление причинена от прах или счупване;
- повредена редукторна кутия (глава) причинено от застопяващия механизъм;
- поява на необичайна хлабина между бутало и цилиндър в резултат на претоварване, продължителна работа или прах;
- затягане между бутало и цилиндър в резултат на претоварване, продължителна работа или прах;
- повредено центробежно колело и спирачка (променен цвят) – дължи се на работа с блокирана спирачка;
- спуквания по корпуса, причинени от неправилен монтаж на свързващи тръби, фитинги и подобни;
- липса на компоненти които са част от конструкцията на инструмента и са предназначени за осигуряването на безопасната му и правилна експлоатация;
- на всички водни помпи (без потопяемите) и хидрофори трябва да бъде монтиран възвратен клапан на входящия отвор. При хидрофорите периодично се проверява налягането на металния контейнер(налягането трябва да бъде в границите 1.5 – 2 bar).
- **ВНИМАНИЕ!** Хидрофорите Raider с механичен пресостат не изключват автоматично при липса на вода!
- повреда причинена от работа „на сухо“ без вода, която се изразява в деформация на уплътненията и компонентите на помпената част.
- повреди причинени от замръзване и прекомерно прегряване;

Срокът за отремонтване на приети в сервиза машини е в рамките на един месец.

Сервизите не носят отговорност за машини, не потърсени от собствениците им един месец след законния срок за ремонт!

Търговската гаранция за батерии и зарядни устройства, която “Евромастер Импорт-Експорт” ООД дава за територията на Република България, е както следва:

- **18 месеца за батерията и зарядното устройство от сериите: Raider Industrial, Raider Pro;**
- **12 месеца за батерията и зарядното устройство от сериите: Raider Power Tools, Raider Garden Tools;**

Гаранционният срок започва да тече от датата на закупуване. Гаранцията покрива всички дефекти, възникнали при правилно ползване на батерията и зарядното устройство, съобразно инструкцията за употреба. “Евромастер Импорт-Експорт” ООД осигурява гаранция, приложима при изброените по-долу условия, чрез безплатно отстраняване на дефекти на продукта, за които в рамките на гаранционния срок може да се докаже, че се дължат на дефекти в материала или при производството. Търговската гаранция е валидна при предоставяне на гаранционната карта на машината, попълнена правилно в момента на закупуване на продукта и фискален касов бон или фактура. Гаранционната карта трябва да съдържа модел и сериен номер на акумулаторна машина, окомплектована с батерия и зарядно устройство, име, подпис и печат на търговеца продал комплекта акумулаторен електроинструмент, подпис от страна на клиента, че е запознат с гаранционните условия и датата на покупката.

Гаранцията не покрива:

- износване на цветното покритие на батерията и зарядното устройство;
- повреди възникнали при транспорт, механични повреди /на корпуса и всички външни елементи на батерията и зарядното, включително декоративни/, при други външни въздействия и природни бедствия като пожари, наводнения, земетресения;
- дефекти от амортизация, нормално износване и изхабяване; Гаранцията за батерията и зарядното устройство отпада в случаите на:
- несъответстващ (или непопълнен) сериен номер на комплекта акумулаторен електроинструмент с този попълнен на гаранционната карта;
- нарушение на целостта, изтриване или липса на етикета на производителя върху батерията и зарядното устройство;
- всички случаи на повреди, причинени от неправилна употреба (неспазване инструкцията за експлоатация), изпускане, удар, заливане с течности, небрежно боравене, и в случаи, че всички клетки в батерията са изтощени под критичния минимум;
- зареждането с неоригинални зарядни устройства, захранващият кабел на зарядното устройство е удължаван или подменян от клиента, или други външни въздействия в противоречие с изискванията на производителя;

- когато е правен опит за ремонт, монтаж, демонтаж, модификация от потребителя или промени от неупълномощени лица или фирми;
- при използване на батерията и зарядното устройство не по предназначение;
- повреди причинени в резултат на използването и съхранението на батерията и/или зарядното в друга среда освен препоръчаната от производителя (влажност, температура, вентилация, напрежение, запрашеност и др.);
- при токови удари, гръмотевици, наводнения, пожари, други външни въздействия;
- при работа с нестандартна захранваща мрежа и с други неподходящи или нестандартни устройства;

Срокът за отремонтване на приети в сервиза батерии и зарядни устройства е в рамките на законния срок за

ремонт- един месец, след който сервизите не носят отговорност в случай, че не са потърсени. Законната гаранция е съгласно изискванията на ЗЗП.

Независимо от търговската гаранция продавачът отговаря за липсата на съответствие на потребителската стока с договора за продажба съгласно гаранцията по чл. 112 – 115.

Чл. 112. (1) При несъответствие на потребителската стока с договора за продажба потребителят има право да предяви рекламация, като поиска от продавача да приведе стоката в съответствие с договора за продажба. В този случай потребителят може да избира между извършване на ремонт на стоката или замяната ѝ с нова, освен ако това е невъзможно или избраният от него начин за обезщетение е непропорционален в сравнение с другия.

(2) Смята се, че даден начин за обезщетяване на потребителя е непропорционален, ако неговото използване налага разходи на продавача, които в сравнение с другия начин на обезщетяване са неразумни, като се вземат предвид:

1. стойността на потребителската стока, ако нямаше липса на несъответствие;
2. значимостта на несъответствието;
3. възможността да се предложи на потребителя друг начин на обезщетяване, който не е свързан със значителни неудобства за него.

Чл. 113. (1) Когато потребителската стока не съответства на договора за продажба, продавачът е длъжен да я приведе в съответствие с договора за продажба.

(2) Привеждането на потребителската стока в съответствие с договора за продажба трябва да се извърши в рамките на един месец, считано от предявяването на рекламацията от потребителя.

(3) След изтичането на срока по ал. 2 потребителят има право да развали договора и да му бъде възстановена заплатената сума или да иска намаляване на цената на потребителската стока съгласно чл. 114.

(4) Привеждането на потребителската стока в съответствие с договора за продажба е безплатно за потребителя. Той не дължи разходи за експедиране на потребителската стока или за материали и труд, свързани с ремонта ѝ, и не трябва да понася значителни неудобства.

(5) Потребителят може да иска и обезщетение за претърпените вследствие на несъответствието вреди.

Чл. 114. (1) При несъответствие на потребителската стока с договора за продажба и когато потребителят не е удовлетворен от решаването на рекламацията по чл. 113, той има право на избор между една от следните възможности:

1. разваляне на договора и възстановяване на заплатената от него сума;
2. намаляване на цената.

(2) Потребителят не може да претендира за възстановяване на заплатената сума или за намаляване цената на стоката, когато търговецът се съгласи да бъде извършена замяна на потребителската стока с нова или да се поправи стоката в рамките на един месец от предявяване на рекламацията от потребителя.

(3) Търговецът е длъжен да удовлетвори искане за разваляне на договора и да възстанови заплатената от потребителя сума, когато след като е удовлетворил три рекламации на потребителя чрез извършване на ремонт на една и съща стока, в рамките на срока на гаранцията по чл. 115, е налице следваща поява на несъответствие на стоката с договора за продажба.

(4) Потребителят не може да претендира за разваляне на договора, ако несъответствието на потребителската стока с договора е незначително. Чл. 115. (1) Потребителят може да упражни правото си по този раздел в срок до две години, считано от доставянето на потребителската стока.

(2) Срокът по ал. 1 спира да тече през времето, необходимо за поправката или замяната на потребителската стока или за постигане на споразумение между продавача и потребителя за решаване на спора.

(3) Упражняването на правото на потребителя по ал. 1 не е обвързано с никакъв друг срок за предявяване на иск, различен от срока по ал. 1.

## ГАРАНЦИОННА КАРТА

МОДЕЛ.....

СЕРИЕН № .....

СРОК .....

*(за подробности виж гаранционните условия)*

№, дата на фактура / касов бон.....

### ДАНИИ ЗА КУПУВАЧА

ИМЕ/ФИРМА .....

*(попълва се от служителя)*

АДРЕС.....

*(попълва се от служителя)*

ПОДПИС НА КУПУВАЧА.....

*(запознат съм с гаранционните условия и правилата за експлоатация, изделието е в техническа изправност и окомплектовка)*

### ДАНИИ ЗА ПРОДАВАЧА

ИМЕ/ФИРМА .....

*(попълва се от служителя)*

АДРЕС .....

*(попълва се от служителя)*

ДАТА/ПЕЧАТ .....

### СЕРВИЗЕН ПРОТОКОЛ

Приеман протокол	Дата на приемане	Описание на дефекта	Дата на предаване	Подпис

Централен сервиз: София, бул: "Ломско шосе" 246, тел.: 0700 44 155 (безплатен за цялата страна)

## ΕΓΓΥΗΣΗ

Αξιότιμη πελάτισσα, αξιότιμε πελάτη,

τα προϊόντα μας υπόκεινται σε αυστηρό έλεγχο ποιότητας. Εάν η συσκευή αυτή παρ' όλη αυτά κάποτε δεν λειτουργήσει άσφαιρα, λυπούμαστε πολύ και σας παρακαλούμε να αποταθείτε προς το τμήμα μας εξυπηρέτησης πελατών στην διεύθυνση που αναφέρεται στην κάρτα αυτή. Ευχαριστώ είμαστε και τηλεφωνικά στη διάθεσή σας στον αριθμό σέρβις που αναφέρεται στην κάρτα εγγύησης. Για την αξίωση της εγγύησης ισχύουν τα εξής:

1. Αυτοί οι όροι εγγύησης ρυθμίζουν πρόσθετες παροχές εγγύησης. Δεν θίγονται από την εγγύηση αυτή οι νόμιμες αξιώσεις σας εγγύησης. Η εγγύησή μας σας παρέχεται δωρεάν.

2. Η εγγύηση καλύπτει μόνο ελαττώματα της συσκευής που οφείλονται αποδεδειγμένα σε σφάλμα υλικού ή παραγωγής και περιορίζεται κατά την κρίση μας σε αποκατάσταση αυτών των ελαττωμάτων ή σε αντικατάσταση της συσκευής σας.

3. Από την εγγύησή μας εξαιρούνται τα εξής:

- Βλάβες της συσκευής που οφείλονται σε μη τήρηση των οδηγιών συναρμολόγησης ή σε όχι σωστή εγκατάσταση, μη τήρηση των οδηγιών χρήσης (όπως π.χ. σύνδεση σε εσφαλμένη τάση ή σε λάθος είδος ρεύματος) ή σε μη τήρηση των όρων συντήρησης και ασφαλείας ή σε περίπτωση έκθεσης της συσκευής σε ασυνήθιστες καιρικές συνθήκες ή σε έλλειψη φροντίδας και συντήρησης. - Βλάβες της συσκευής που οφείλονται σε καταχρηστική ή εσφαλμένη χρήση (όπως π.χ. υπερφόρτωση της συσκευής ή χρήση μη εγκεκριμένων εργαλείων ή αξεσουάρ), σε είσοδο ξένων αντικειμένων στη συσκευή (όπως π.χ. άμμος, πέτρες ή σκόνη, βλάβες μεταφοράς), άσκηση βίας ή ξένη επέμβαση (όπως π.χ. βλάβη από πτώση). - Βλάβες της συσκευής ή τμημάτων της συσκευής που οφείλονται σε συνήθη ή φυσική φθορά. Καλώδιο τροφοδοσίας και βύσμα. - Γενικές ζημιές σε μηχανήματα που προκαλούνται από φυσικές καταστροφές, όπως πυρκαγιές, πλημμύρες, σεισμοί κ.λπ., Η ακεραιότητα των δοντιών των γραναζιών (σπασμένα, φθαρμένα). - Μέρη και αναλώσιμα, τα οποία υπόκεινται σε φθορά λόγω χρήσης, όπως λιπαντικά, λάδια, βούρτσες, οδηγούς, κυλίνδρους, τακάκια, ιμάντες κίνησης, εύκαμπτοι άξονες, έδρανα, σφραγίδες, κασέτες εμφύλων και κ.λπ. Αξεσουάρ και αναλώσιμα όπως λαβές, ακροφύσια, μπαταρίες, θήκες, φορτιστές, τρυπάνια, δίσκοι κοπής, καλέμια, βελόνια, σμίλες, αλυσίδες, γυαλόχαρτα, μειωτήρες, δίσκους στίλβωσης, κεφάλες χλοοκοπτικών και άλλα. Ζημιές που προκαλούνται από υπερφόρτωση ή έλλειψη αερισμού και ανεπαρκή λίπανση των κινούμενων εξαρτημάτων. Βλάβη στον ηλεκτρικό διακόπτη ή στον ηλεκτρονικό έλεγχο λόγω σκόνης ή θραύσης. Φθαρμένα ρουλεμάν ή μπλοκαρισμένα λόγω υπερφόρτωσης, συνεχούς λειτουργίας ή σκόνης. Σπασίμο μειωτήρα (κεφαλή) που προκαλείται από το μηχανισμό φρένου. - Βλάβη του ροτορα ή κορώνας, που συνίσταται στη συγκόλληση μεταξύ τους, λόγω τήξης της μόνωσης που προκαλείται από συνεχή υπερφόρτωση. Βλάβη στο ρότορα ή κορώνα που προκαλείται από υπερφόρτωση ή ελλιπή αερισμό, που εκδηλώνεται ως αποχρωματισμός του συλλέκτη ή των περιελίξεων. Παρουσία ασυνήθιστου χάσματος ανάμεσα στο έμβολο(πιστόνι) και τον κύλινδρο ως αποτέλεσμα υπερφόρτισης, συνεχούς λειτουργίας ή σκόνης

4. Η εταιρεία GTC Λευκαδίτης δεν φέρει ευθύνη για ζημιές που προκαλούνται από τρίτους, «εταιρείες παροχής ηλεκτρικής ενεργείας», ζημιές από εξωτερική φύση, όπως ηλεκτρικές διαταραχές, μη κανονική τάση και έχει το δικαίωμα να αρνηθεί την παροχή εγγύησης για: - Κενό σειριακό αριθμό αυτού του μηχανήματος με συμπληρωμένη κάρτα εγγύησης. - Διαγραμμένη ή ελλείπουσα ετικέτα του μηχανήματος. - Ζημιές από τη μεταφορά, την ακατάλληλη αποθήκευση και την εγκατάσταση μηχανημάτων. - Προσπάθεια μη εξουσιοδοτημένης παρέμβασης σε μη εξουσιοδοτημένο κέντρο εξυπηρέτησης. - Ζημιές που προκλήθηκαν από κακή χρήση (μη οδηγίες) του μηχανήματος από τον πελάτη ή τρίτα μέρη. - Ζημιές που προκαλούνται από τη χρήση του μηχανήματος σε περιβάλλον διαφορετικό από αυτό που συνιστά ο κατασκευαστής (Υγρασία, θερμοκρασία, εξαερισμός, τάση, σκόνη κλπ.) - Ζημιές που προκαλούνται από την είσοδο ξένων αντικειμένων στο μηχανήμα. - Ζημιές που προκαλούνται από απρόσεκτο χειρισμό του μηχανήματος. - Όταν λείπουν προστατευτικά κιβώτια, δίσκοι, οπίσθιοι πίνακες και άλλα στοιχεία που αποτελούν μέρος της δομής του οργάνου και προορίζονται να εξασφαλίσουν ασφαλή και σωστή λειτουργία. - Το καλώδιο τροφοδοσίας του οργάνου επεκτείνεται ή αντικαθίσταται από τον πελάτη.

5. Η διάρκεια της εγγύησης ανέρχεται σε 24 μήνες και αρχίζει από την ημερομηνία της αγοράς της συσκευής. Οι αξιώσεις εγγύησης πρέπει να γερθούν πριν τη λήξη της διάρκειας της εγγύησης εντός δύο εβδομάδων από την διαπίστωση του ελαττώματος. Αποκλείονται αξιώσεις εγγύησης μετά την πάροδο της διάρκειας της εγγύησης. Η επισκευή ή η αντικατάσταση δεν συνεπάγεται την επέκταση της διάρκειας της εγγύησης ούτε την νέα έναρξη της διάρκειας της εγγύησης για τη συσκευή ή για ενδεχομένως χρησιμοποιηθέντα νέα ανταλλακτικά. Αυτό ισχύει και στην περίπτωση σέρβις επί τόπου.

6. Για την αξίωση της εγγύησης παρακαλούμε να δηλώσετε την ελαττωματική σας συσκευή στο: [www.raider.gr](http://www.raider.gr) ή [www.gtc-hardware.gr](http://www.gtc-hardware.gr). Εάν το ελάττωμα καλύπτεται από την εγγύηση, θα σας επιστραφεί αμέσως είτε η επισκευασμένη συσκευή είτε μία καινούργια συσκευή. Ευχαριστώ επισκευάζουμε ελαττώματα της συσκευής έναντι πληρωμής, εάν τα ελαττώματα αυτά δεν καλύπτονται από την εγγύηση. Για το σκοπό αυτό παρακαλούμε να στείλετε τη συσκευή στη διεύθυνση του σέρβις μας. Για αναλώσιμα και σε περίπτωση που λείπουν εξαρτήματα παραπέμπουμε στους περιορισμούς αυτής της εγγύησης σύμφωνα με τους πληροφορίες σέρβις αυτών των οδηγιών χρήσης.





Електричните апарати “Рајдер” се дизајнирани и произведени во согласност со нормативните документи и стандарди во согласност со сите барања за безбедност што се применуваат.

## Содржината и опфат на гаранцијата

### Услови на Гаранцијата

Рокот на гаранцијата се наведува во гарантниот лист и важи од датумот на купување на производот. Купувачот/Корисникот на електричната опрема имаат право на бесплатни поправки на уредот доколку истиот е во гарантниот период, доколку гарантниот лист е правилно пополнети со потпис и печат од страна на продавачот кој го продал уредот, потпишан од страна на купувачот кој потврдува дека е запознаен со условите на гаранцијата и со фискална сметка или фактура која го потврдува датумот на купување на електричниот апарат.

За поправка и рекламација ќе бидат примени само добро исчистени машини!

Поправката на дефекти признати од наша страна во гарантираниот рок се изведува на следниот начин: по наш избор ги поправаме дефектните уреди бесплатно или ги менуваме за нови доколку се во гарантниот рок и доколку не е можно сервисирање.

Уредот треба да се користи строго по упатствата и прописите пропишани во упатството.

За безбедно работење со електричниот уред неопходно е купувачот пред да започне со користење на уредот, да се запознае со упатството за употреба, да се запознае со ставките за безбедност при работа и да го користи уредот за тоа што е наведено во упатството. Уредот бара периодично чистење и адекватно одржување.

Гаранцијата не опфаќа:

- Губење на бојата на машината.
- Делови и потрошни материјали кој подлежат на абеење при употреба, како што се: маст, масло, четкици, водичи, ваљаци, ролки, подлошки, погонски ремени, флексибилно вратило, лагери, семеринги, клип, работно тркало и др.
- Опрема и материјали како што се: Рачки, кабли, батерии, кутии, додатоци за напојување, бургии, дискови за сечење, ножеви ланци, шмиргли, граничници, конец за сечење и др.
- Стопени електрични осигурувачи и заштити
- Механички оштетувања на телото на уредот, декоративни елементи.
- Заштита за очите, заштита за сечење, гумирани плочки, затварачи, мерила и др.
- Кабел и приклучоци.
- Целокупно оштетување на апаратот настанато како последица од пожар, поплава, земјотрес и сл.

Поништување на гаранцијата

Правото да се поништи поправката (ремонт) во рамките на гарантниот период е во следниве случаи:

- Серискиот број заведен во гаранцијата не одговара со серискиот број на машината .
  - Налепницата за идентификација залепена на производот е избришана или е исчезната.
  - Доколку друго лице кое не е овластениот сервис се обиде да го поправа уредот.
  - Доколку не се појави како резултат на несоодветна употреба на уредот (не следи ги инструкциите наведени во упатството) од страна на купувачот или друго лице.
  - Дефектот е предизвикан од невнимателна употреба со апаратот
  - Оштетувања предизвикани од работа со дотрајани (или лошо поставени) елементи за сечење
  - Оштетувањата на роторот или статорот настанале како последица на топењето на изолацијата предизвикано од прекумерно користење на апаратот.
  - Оштетувањата на роторот или статорот резултат на преоптоварување или оштетен на системот за вентилација која се манифестира со рамномерно потемнување на колекторот или намотката.
  - Недостигаат заштитните дискови, или други делови кои се дел од составната опрема и се наменети за да се обезбеди безбедно работење со уредот кога се користи правилно.
  - Електричниот кабел на машината е продолжен или замени од страна на корисникот.
  - Оштетувања на уредот од преоптеретување, лоша вентилација и од недоволно подмачкување на подвижните делови
  - Оштетени лагери поради преоптоварување или долготрајна работа.
  - Скршено легло за лагери од страна на блокиран лагер
  - Некомплетен заб на запчаникот (скршен, изабен)
  - Скршено шпонково или вилушесто лежиште
  - Оштетувања во електриката за клучот како резултат на прашина или кршење
  - Оштетување на редукционата кутија (глава) настанато од механизмот за заклучување
  - Појава на невообичаена лабавост помеѓу клипот и цилиндарот како резултат на преоптеретување, долготрајна употреба или прашина
  - Затегнатост помеѓу клипот и цилиндарот како резултат на преоптеретување прекумерна употреба или прашина
  - Оштетено централното тркало и кочницата(променета на боја) - последица на работа со блокирана кочница
- Крајниот рок за поправка на уредот кој е примена во сервисот е 45 дена.
- Овластениот сервис не сноси одговорност за опремата доколку сопственикот не ја подигне еден месец по истекот на законскиот рок за поправка на машината!

## ГАРАНТЕН ЛИСТ

МОДЕЛ .....

СЕРИСКИ БРОЈ.....

РОК НА ГАРАНЦИЈАТА.....

**ПРОДАВАЧ**

ИМЕ НА ФИРМАТА.....

АДРЕСА.....

**КУПУВАЧ**

ИМЕ НА ФИРМАТА.....

АДРЕСА.....

ДАТУМ И ПЕЧАТ .....

**Декларација**

Извозник: ЕУРОМАСТЕР ЛТД. - Бугарија

Земја на потекло: Кина

Увозник: Бен Трејд ДООЕЛ,

ул. „Качанички Пат“ бб - Визбегово Скопје

тел.: 02/2565 842 факс: 02/2656 843

Сервис: Бен Трејд ДООЕЛ

тел.: 02/2565 842

ПРИЕМЕН ПРОТОКОЛ	ДАТА НА ПРИЕМОТ	ОПИС НА ДЕФЕКТОТ	ДАТА НА ПРЕДАВАЊЕ	ПОТПИС

СЕРВИСЕН ПРОТОКОЛ

Elektroinstrumenti „RAIDER“ su konstruisani i proizvedeni u saglasnosti sa normativnim dokumentima i standardima u skladu sa svim zahtevima za bezbednost koji važe na teritoriji Srbije

## Sadržaj i obuhvat trgovačke garancije

### Uslovi garancije

Garantni rok na teritoriji Srbije je \_\_\_\_godine i teče od datuma kupovine elektrouredjaja.

Kupac-korisnik elektrouredjaja ima pravo na besplatnu popravku u osiguranom garantnom periodu, ako je garantni list popunjen ispravno potpisan i pečatiran od strane prodavca koji je uređaj prodao, potpisan od strane kupca kojim potvrđuje da je upoznat sa uslovima garancije i fiskalni račun kojim potvrđuje datum kupovine uređaja.

Za popravku i reklamaciju se primaju samo dobro očišćene mašine!

Popravka kvara priznatog sa naše strane u garantnom roku se izvršava na sledeći način: po našem izboru mi popravljamo pokvareni uređaj besplatno ili ga menjamo za nov i garantni rok se ne obnavlja.

Uređaj treba da se koristi strogo po instrukcijama navedenim u uputstvu za upotrebu.

Za bezbedan rad sa elektrouredjajem neophodno je da kupac pre početka upotrebe aparata pažljivo pročita uputstvo za upotrebu, zatim uputstvo za bezbednost pri radu i naravno da koristi uređaj za to za šta je neamenjen. Uređaj zahteva periodično čišćenje i adekvatno održavanje .

### Garancija ne pokriva:

- ishabanu boju elektroaparata
- delovi i potrošni materijal koji podleže habanju prilikom upotrebe kao što su: grejs, ulje, četke, valjci, i dr.
- dodatni pribor i potrošni materijal kao što:rukohvati, baterije, kutije, dodatci za napajanje, svrdla, diskovi za sečenje, noževi, lanci, šmirgle, graničnici, kabli i dr.
- električni osigurači i sijalice
- mehanička oštećenja na telu aparat, dekorativni elementi na aparatu, štitnici za oči, štitnici za dodatke za sečenje, gumene ploče, učvršćivači, lenjiri, kabal i utičnica.
- celokupna oštrenja aparata nasatata kao poslrđica požara, poplava, zemljotresa i dr.

### Otkaz garancije

Pravo da otkáže popravku (remont) u garantnom roku ima u sledećim slučajevima:

- Neodgovarajući (ili ne popunjen) serijski broj proizvoda u poredjenju sa serijskim brojem koji je upisan na garantni list
- Identifikaciona nalepnica proizvoda je izbrisana ili je nema.
- Ako je neko iz neovlašćenog servisa već pokušao da popravi aparat.
- Kvar je nastao kao posledica nepravilne upotrebe aparata ( nisu poštovane instrukcije navedene u uputstvu za upotrebu) ot strane kupca ili drugih lica.
- Oštećenja su nastala usled nemarne upotrebe aparata.
- Oštećenje rotora ili statora u vidu slepljivanja nastala kao posledica topljenja izolacije a prouzrokovana prekomernom upotrebom aparata.
- Oštećenje rotora ili statora posledica preopterećenja ili oštećenog sistema za ventilaciju koja se manifestuje ravnomernim potamnjenjem kolektora ili zavojnica.
- Nedostaju zaštitni diskovi, ili drugi delovi uređaja koji su deo konstrukcije aparata i imaju za cilj da osiguraju bezbedan rada sa aparatom prilikom pravilne upotrebe.
- Kabal za napajanje aparata je produžavan ili menjan od strane kupca.
- Šteta naneta preopterećenjem, zbog nedostatka ventilacije ili nedovoljnog podmazivanja pokretnih komponenti.
- Sklonjeni lageri zbog preopterećenja ili dugotrajne upotrebe.

Rok za popravku uređaja koji je primljen u servis je 45 dena.

Ovlašćeni servis ne snosi odgovornost za aparate koje vlasnik nije došao da preuzme mesec dana nakon isteka zakonskog roka za popravku!



## GARANCIJSKA IZJAVA

Spoštovani kupec,

Zahvaljujemo se vam za nakup proizvoda Raider in upamo, da boste z njim zadovoljni. Če bo proizvod potreben popravila v garancijskem roku, se najprej posvetujte z vašim prodajalcem, ki vam je proizvod prodal ali s pooblaščenem serviserjem. Da bi se izognili nepotrebnim nevšečnostim, vam svetujemo, da preden pokličete najbližjega pooblaščenega serviserja, ponovno pazljivo preberete navodila za uporabo.

**FIRMA IN SEDEŽ DAJALCA GARANCIJE:**

TOPMASTER, D.O.O., Slovenčeva ulica 24, 1000 LJUBLJANA

**FIRMA IN SEDEŽ PRODAJALCA:**

**DATUM IZROČITVE BLAGA:**

**ARTIKEL:**

**IZJAVA GARANCIJE:**

Garancijski list vam v garancijskem roku zagotavlja brezplačno popravilo proizvoda Raider, kupljenega v Republiki Sloveniji, v skladu s pogoji:

## POGOJI ZA UVELJAVLJANJE GARANCIJE:

1. Garancija velja, če poleg pokvarjenega proizvoda priložite pravilno in v celoti izpolnjen garancijski list ter priložite račun.

Garancija ne zajema naslednjih posegov:

- a) Vzdrževanje, popravilo ali zamenjave delov zaradi normalne obrabe,
- b) Popravilo škode, ki je nastala zaradi:
  - nepravilne uporabe, neupoštevanja navodil za uporabo,
  - popravila, ki ga je opravila nepooblaščen oseba,
  - nesreče, vode, ognja ali katerega koli vzroka, ki ga DAJALEC GARANCIJE ne more nadzorovati,

Za vsa garancijska popravila vam kot nosilec garancije jamči uvoznik / distributer:

**TOPMASTER, D.O.O., Slovenčeva ulica 24, 1000 Ljubljana**

**OZEMELJSKO OBMOČJE VELJAVNOSTI GARANCIJE:**

Garancija je veljavna na ozemeljskem območju Republike Slovenije.

**GARANCIJA:**

Raider zagotavlja, da bo proizvod brezhizbno deloval 12 mesecev (1 leto) od dneva nakupa. Proizvod bo v tem roku od dneva nakupa deloval brez napak, ki bi bile posledica slabega materiala ali slabe izdelave!

Če se v tem času proizvod pokvari zaradi slabega materiala ali izdelave, ga bomo brezplačno zamenjali z novim, če bo čas popravila daljši od 45 dni.

Za čas popravila se podaljša garancijski rok. Čas zagotavljanja vzdrževanja in dobave rezervnih delov je tri (3) leta, po preteku garancije.

**OPOZORILO:** garancija ne izključuje pravic potrošnika, ki izhajajo iz odgovornosti prodajalca za napake na blagu.

**POOBLAŠČENI SERVIS : TOPMASTER d.o.o.**

**Slovenčeva ulica 24**

**1000 Ljubljana**

**Tel: 05/ 905 91 58**

**Fax:01/ 905 91 59**

**Oddaja stare električne in elektronske opreme (veljavno v evropski uniji in v drugih evropskih državah s sistemom zbiranja ločenih odpadkov).**

Če je na izdelku ali na njegovi embalaži ta simbol, pomeni, da z izdelkom ne smete ravnati kot z gospodinjstskimi odpadki. Morate ga oddati na ustrezno zbirno mesto za recikliranje električne in elektronske opreme. S pravilno oddajo tega izdelka boste pomagali preprečiti negativne posledice na okolje in zdravje ljudi, do katerih bi prišlo v primeru neustreznega ravnanja ob odstranitvi tega izdelka. Recikliranje materiala bo pripomoglo k ohranjanju naravnih virov. Podrobnejše informacije o recikliranju tega izdelka lahko dobite pri lokalni mestni upravi, službi za oddajanje gospodinjstskih odpadkov ali v trgovini, kjer ste izdelek kupili. Odpadno električno in elektronsko opremo lahko oddate brezplačno tudi distributerju neposredno ob do-

bavi električne oziroma elektronske opreme.



## WARRANTY CARD

**MODEL** .....

**SERIAL №** .....

**TERM** .....

*(for details see the warranty conditions)*

**№, date of invoice / cash receipt** .....

### DETAILS OF BUYER

**NAME / COMPANY** .....

*(be filled in by the employee)*

**ADDRESS** .....

*(be filled in by the employee)*

**SIGNATURE OF BUYER** .....

*(I am familiar with warranty conditions and the operating device is in good working order and accessory)*

### DETAILS OF SELLER

**NAME / COMPANY** .....

*(be filled in by the employee)*

**ADDRESS** .....

*(be filled in by the employee)*

**DATE / STAMP** .....

### SERVICE REPORT

Receiving Protocol	Date of adoption	Description of the defect	Date of transmission	Signature

Central Service: Bulgaria, Sofia, "Lomsko shose" 246, tel .: +359 700 44 155 (free for the whole country)





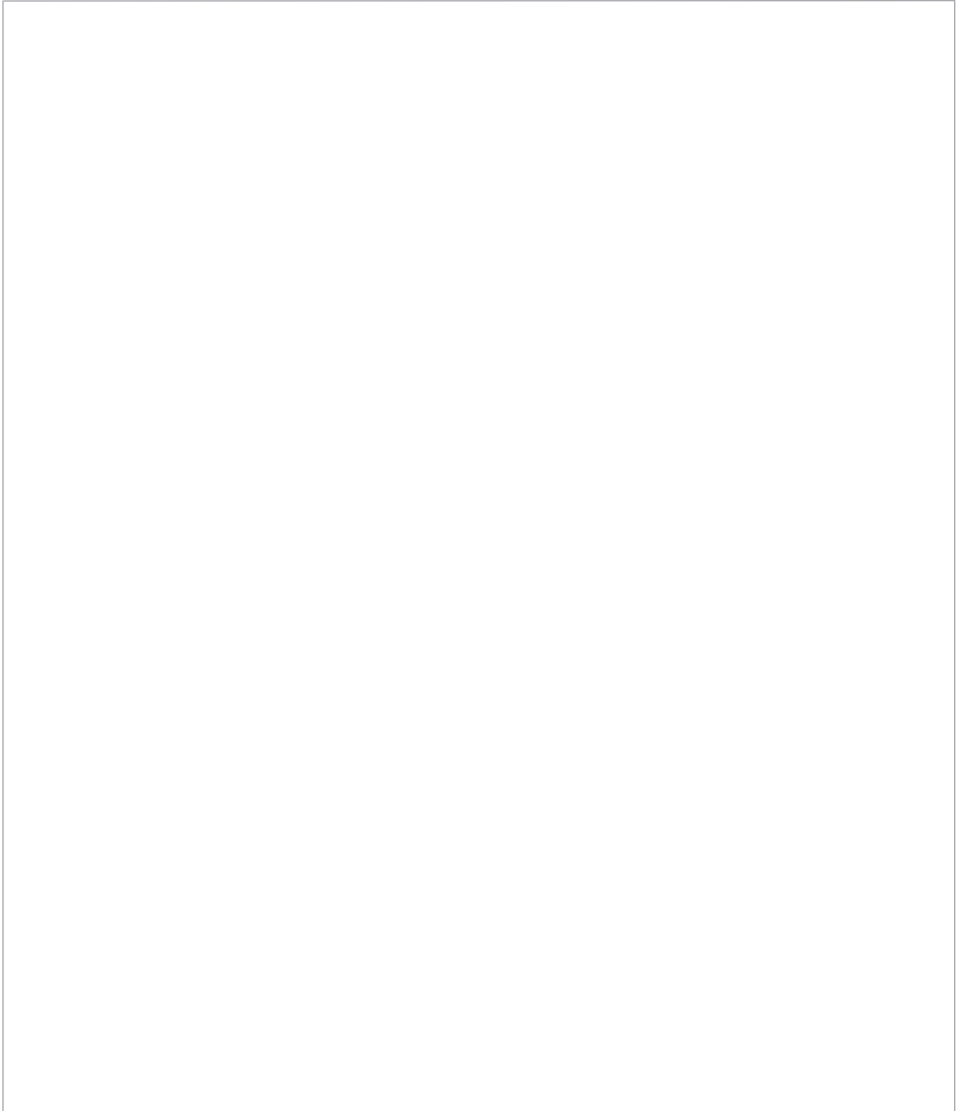

**EUROMASTER IMPORT EXPORT LTD**

1231, Sofia, Bulgaria, 246 Lomsko shose Blvd.,

tel.: +359 700 44 155

fax: + 359 2 934 00 90

[www.euromasterbg.com](http://www.euromasterbg.com); e-mail: [info@euromasterbg.com](mailto:info@euromasterbg.com)