

# RAIDER PRO



**RAIDER<sup>®</sup>**  
**Pro**

- Тресчотка акумулаторна
- Cordless ratchet wrench
- Cheie cu clichet
- Račna sa akumulatorom
- Батериска крцкалка
- Аккумуляторная трещотка
- Καστόνια 3/8"
- Επαναφορτιζόμενη















**RDP-KRW20**  
**solo**

**USER'S MANUAL**

## Contents







2	BG	схема
3	BG	оригинална инструкция за употреба
13	EN	original instructions' manual
22	RO	instrucțiuni
31	SR	uputstva za upotrebu
40	MK	указания безопасности
58	SL	preklad pôvodného návodu na použitie
67	EL	μετάφραση του πρωτοτύπου των οδηγιών χρήσης



	<i>Art. No.</i>	<i>Item Description</i>
	030130	R20 Cordless Drill Li-ion 2 speed 13 mm 44 Nm Solo RDP-SCD20
	030220	R20 Cordless Drill Li-ion 2 speed 13 mm 44 Nm Solo RDP-SCD20S
	030131	R20 Cordless Hammer Drill-Driver Li-ion 2 speed 13 mm 50Nm Solo RDP-SCDI20
	030217	R20 Cordless Hammer Drill Li-ion 2 speed 13 mm 50Nm Solo RDP-SCDI20S
	030222	R20 Auto touch cordless drill Solo RDP-SCDA20
	030159	R20 Brushless cordless drywall screwdriver Solo RDP-SBES20
	030132	R20 Cordless Hex Impact Driver Li-ion 1/4" 180 Nm Solo RDP-SHID20
	030133	R20 Cordless Impact Wrench Li-ion 1/2" 250 Nm Solo RDP-SCIW20
	030134	R20 Cordless Impact Wrench Li-ion 1/2" 400 Nm 5 speed Solo RDP-SCIW20-5
	030221	R20 Cordless Impact Wrench Li-ion 1/2" 400 Nm 5 speed Solo RDP-SCIW20S
	030151	R20 Cordless Rotary Hammer Brushless Li-ion SDS-plus Solo RDP-SBRH20
	030135	R20 Cordless Rotary Hammer Li-ion SDS-plus Solo RDP-SRH20
	030136	R20 Cordless Angle Grinder Li-ion Ø125mm 10000min-1 Solo RDP-SBAG20
	030223	R20 Brushless Cordless Angle Grinder Li-ion Ø125mm 11500min-1 Solo RDP-SBAG20S

	Art. No.	Item Description
	030152	R20 Cordless Mixer Li-ion Solo RDP-SHM20
	030137	R20 Cordless Jig Saw Li-ion quick 80mm Solo RDP-SJS20
	030138	R20 Cordless Reciprocating Saw Li-ion quick Solo RDP-SRS20
	030139	R20 Cordless Circular Saw Li-ion Ø165x20 mm 24T 4200 min <sup>-1</sup> laser Solo RDP-SCS20
	163143	Circular Saw Blade Tungsten Carbide Tipped Ø165x20 mm 24T
	030140	R20 Cordless Random Orbit Sander Li-ion Ø125 mm variable speed Solo RDP-SRSA20
	030141	R20 Cordless Multi-Tool Li-ion 3° variable speed quick Solo RDP-SOMT20
	030154	R20 Cordless Glue gun Li-ion ø11 Solo RDP-SGLG20
	030160	R20 Cordless heat gun Li-ion Solo RDP-SHG20
	030153	R20 Cordless stapler comb Li-ion Solo RDP-SST20
	074202	R20 Пистолет за боя акум. Li-ion Ø1.5 1.8 2.2 mm 1 L Solo RDP-SSGC20
	039706	R20 Adapter USD with lamp for series RDP-R20 System
	075328	R20 Lawn mower Li-ion 360 mm 35L Solo RDP-SLM20

	Art. No.	Item Description
	075711	R20 Cordless brush cutter with blade and trimmer head detachable shaft RDP-SBBC20 Set
	075712	Pole saw head tube for RDP-SBBC20
	075713	Hedge trimmer head with tube for RDP-SBBC20
	075545	R20 Cordless trimmer Li-ion 300 mm Solo RDP-SCBC20
	075707	R20 Cordless hedge trimmer Li-ion 510 mm Solo RDP-SCHT20
	075708	R20 Cordless pole saw Li-ion 510 mm set RDP-SPS20
	075710	R20 Cordless chain saw Li-ion 200 mm solo RDP-SCS20
	030155	R20 Cordless chain saw brushless 350 mm (14") Solo RDR-SBCS20
	090319	R20 Cordless wet and dry cleaner Solo RDR-SDWC20
	090320	R20 Ash cleaner Solo RDR-SWC20
	030211	Cordless Drill Li-ion 2 speed 13 mm 44 Nm 20 V 1.5 Ah 1 h RDP-SCD20 Set
	030219	Cordless Drill Li-ion 2 speed 13 mm 44 Nm 20 V 1.5 Ah 1 h RDP-SCD20S Set
	030215	R20 Brushless cordless drill Set RDP-SBCDA20 Set
	030208	Cordless Hammer Drill-Driver Li-ion 2 speed 13mm 50Nm 20 V 2x2 Ah 1 h in Case RDP-SCDI20 Set
	030216	Cordless Hammer Drill Li-ion 2 speed 13mm 50Nm 20 V 2x2 Ah 1 h in Case RDP-SCDI20S Set

	<i>Art. No.</i>	<i>Item Description</i>
	030209	Cordless Angle Grinder Li-ion Ø125mm 10000min-1 20 V 2 Ah 1 h in Case RDP-SBAG20 Set
	030224	R20 Brushless Cordless Angle Grinder Li-ion Ø125mm 11500min-1 Set RDP-SBAG20S
	030210	Cordless Jig Saw Li-ion quick 80mm 20 V 2 Ah 1 h in Case RDP-SJS20 Set
	075709	R20 Cordless chain saw Li-ion 200 mm set RDP-SCS20
	090315	R20 Ash cleaner Set RDR-SWC20
	032120	R20 System Starter Kit Li-ion 2 Ah 1h for series RDP-R20 System
	131110	R20 Battery Pack Li-ion 20 V 1.5 Ah for series RDP-R20 System
	131152	R20 Battery Pack Li-ion 20 V 2 Ah for series RDP-R20 System
	131153	R20 Battery Pack Li-ion 20 V 4 Ah for series RDP-R20 System
	131157	R20 Батерия Li-ion 20 V 6 Ah за серията RDP-R20 System
	039703	R20 Battery and Charger for series RDP-R20 System
	039704	R20 Rapid Charger for series RDP-R20 System
	039707	R20 Dual Charger for series RDP-R20 System 2x3 A

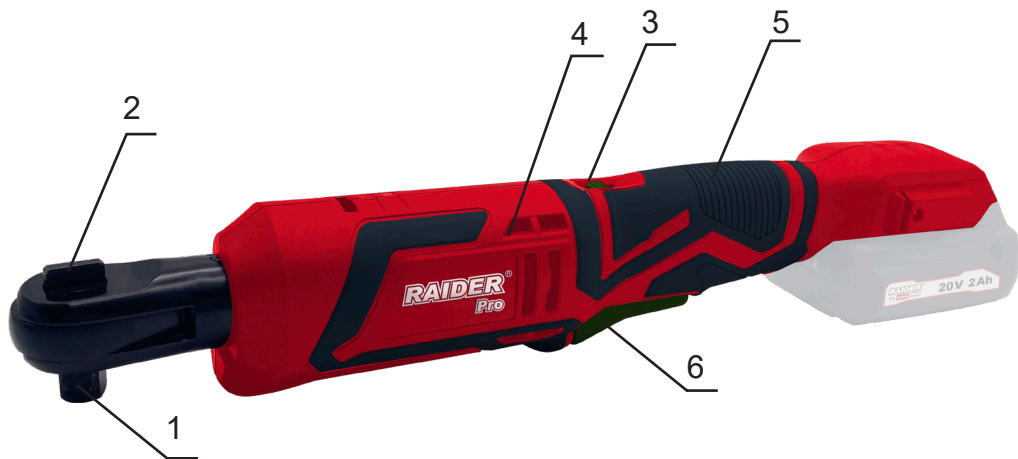

FASTENING CAPACITIES(manual retaining): M5-M12  
РАЗМЕР РЕЗБА : M5-M12

BG/Описание на елементите

1. Квадратен накрайник за вложки 3/8 inch
2. Превключвател на посоката на въртене
3. Бутон за защита от неволно включване
4. Вентилационни отвори
5. Ръкохватка
6. Пусков прекъсвач

EN/Description of the elements

1. Square drive for sockets 3/8 inch
2. Rotation direction switch/reverse lever
3. Safety lock button
4. Ventilation openings
5. Handle
6. Trigger switch
7. LED light-for lighting on the work surface

**НЕ СЪДЪРЖА БАТЕРИЯ И ЗАРЯДНО!  
BATTERY AND CHARGER NOT INCLUDED!**

**ВНИМАНИЕ/ATTENTION!:**

**BG**

**Информация за акумулаторната батерия и зарядното устройство**

Акумулаторната машина се доставя без батерия и зарядно. Използвайте само батерия и зарядно от серията R20 System.

EN

**Battery and charger information**

The cordless machine is delivered without battery and charger. Use only the battery and charger of the R20 System series.



Прочетете ръководството преди употреба!  
Refer to instruction manual booklet!



носете защитни очила!  
Wear eye protection!

**BG** Снимките са с илюстративна цел.  
Изобразеният модел може да не е напълно  
идентичен със закупената от вас машина.

**EN** The pictures are for illustration purpose. The  
pattern shown may not be exactly the same as  
the machine you purchased.

## Оригинална инструкция за употреба

Уважаеми потребители,

Поздравления за покупката на машина от най-бързо развиващата се марка за електрически, бензинови и пневматични машини - RAIDER. При правилно инсталиране и експлоатация, RAIDER са сигурни и надеждни машини и работата с тях ще Ви достави истинско удоволствие. За Вашето удобство е изградена и отлична сервизна мрежа с 45 сервиза в цялата страна.

Преди да използвате тази машина, моля, внимателно се запознайте с настоящата "Инструкция за употреба".

В интерес на Вашата безопасност и с цел осигуряване на правилната ѝ употреба, прочетете настоящите инструкции внимателно, включително препоръките и предупрежденията в тях. За избягване на ненужни грешки и инциденти, важно е тези инструкции да останат на разположение за бъдещи справки на всички, които ще ползват машината. Ако я продадете на нов собственик то "Инструкцията за употреба" трябва да се предаде заедно с нея, за да може новия ползвател да се запознае със съответните мерки за безопасност и инструкциите за работа.

"Евромастер Импорт Експорт" ООД е упълномощен представител на производителя и собственик на търговската марка RAIDER. Адресът на управление на фирмата е гр. София 1231, бул. "Ломско шосе" 246, тел. 02 934 33 33, 934 10 10, www.raider.bg; www.euromasterbg.com; e-mail: info@euromasterbg.com.

От 2006 година във фирмата е въведена системата за управление на качеството ISO 9001:2008 с обхват на сертификацията: Търговия, внос, износ и сервиз на професионални и хоби електрически, пневматични и механични инструменти и обща железария. Сертификатът е издаден от Moody International Certification Ltd, England.

### Технически Спецификации

Модел	RDP-KRW20
Номинално напрежение	20 V DC
Обороти	250 min <sup>-1</sup>
Въртящ момент	40 Nm
Квадратен крайник за вложки	3/8" inch
Ниво на звукова мощност LwA Неопределеност K=3	90.1dB(A)
Ниво на звуково налягане LpA Неопределеност K=3	80.0 dB(A)
Ниво на вибрации ah Неопределеност K=1.5	7.5 m/s <sup>2</sup>



## Безопасност на работното място

1. Поддържайте работното си място чисто и добре осветено. Безпорядък и неосветени работни места могат да причинят злополуки.
2. Не работете с електрическия инструмент в потенциално експлозивна среда, в която има запалими течности, газове или прахове. Електрическите инструменти образуват искри, които могат да запалят праха или парите.
3. По време на ползване на електрическия инструмент дръжте на разстояние деца и други лица. При отвлечане на вниманието е възможно да загубите контрол над инструмента.

## Електрическа безопасност

1. Използвайте препоръчаното зарядно устройство /не е включено в комплекта/. Щепселът на зарядното не трябва да се променя по никакъв начин. Щепселите, по които не са правени промени, и подходящите електрически контакти намаляват риска от токов удар.
2. Избягвайте контакт на тялото със заземени повърхности, като например тръби, радиатори, печки и хладилници. Съществува повишен риск от токов удар, когато тялото Ви е заземено.
3. Пазете електрическите инструменти от дъжд и влага. Проникването на вода в електрически уреди повишава риска от токов удар.

## Лична безопасност

1. Винаги бъдете внимателни, съсредоточете се върху това, което извършвате, и подхождайте разумно към работата с електрически инструменти. Не използвайте електрически инструмент, когато сте уморени или сте под въздействието на наркотици, алкохол или медикаменти. Един момент невнимание при работа с електрическия инструмент може да доведе до сериозни наранявания.
2. Използвайте лични предпазни средства и винаги носете защитни очила. Използването на лични предпазни средства като прахозащитна маска, устойчиви на плъзгане защитни обувки, каска или антифони – в зависимост от вида и приложението на електрическия инструмент – намалява риска от наранявания.
3. Избягвайте неволно пускане. Уверете се, че електрическият инструмент е изключен, преди да го свържете към батерията, да го вземете или носите. Когато при носене на електрическия инструмент държите пръста си на превключвателя, са възможни злополуки.
4. Отстранявайте инструментите за настройка или гаечните ключове, преди да включите електрическия инструмент. Намиращ се във въртяща се част на уреда инструмент или ключ може причини наранявания.
5. Избягвайте неестествено положение на тялото. Заемете стабилна позиция и винаги пазете равновесие. Така ще можете да контролирате по-добре електрическия инструмент в неочаквани ситуации.
6. Носете подходящо работно облекло. Не носете широки дрехи или бижута. Дръжте косите, облеклото и ръкавиците си далече от движещи се части. Свободните дрехи, бижутата и дългите коси могат да бъдат захванати от движещи се части.
7. Ако е възможно монтиране на прахосмукачки и прахоуловители, се уверете, че са свързани и се използват правилно. Използването на прахосмукачка може да намали опасностите поради наличие на прах.

## Употреба и обслужване на електрическия инструмент

1. Не претоварвайте електрическия инструмент. За работата си използвайте предназначения за нея електрически инструмент. С подходящия електрически инструмент ще работите по-добре и по-безопасно в посочения работен диапазон.

2. Не използвайте електрически инструменти, чийто превключвател е дефектен. Електрически инструмент, който не може да се включва и изключва, е опасен и трябва да се ремонтира.
3. Отстранете акумулаторната батерия, преди да предприемете настройки на уреда, да смените принадлежности или да оставите уреда. Тази предпазна мярка предотвратява неволното пускане на електрическия инструмент.
4. Когато не използвате електрическите инструменти, ги съхранявайте извън обсега на деца. Не позволявайте използването на уреда от лица, които не са запознати с него или не са прочели тези указания. Електрическите инструменти са опасни, ако се използват от лица без опит.
5. Не насилвайте инструмента. Използвайте правилния инструмент за изпълняваното приложение. Подходящият инструмент ще свърши работата по-добре и по-безопасно, ако се използва за предвидената цел.
6. Не използвайте инструмента, ако превключвателят не ви позволява да го включвате или изключвате. Всеки инструмент, който не може да бъде управляван от превключвателя, е опасен и трябва да бъде ремонтиран.
7. Не зареждайте батерията на машината, преди да смените аксесоарите или преди да ги съхранявате. Тези превантивни мерки за безопасност намаляват риска от случайно стартиране на инструмента.
8. Дръжте инструмента далеч от деца и не позволявайте инструмента да бъде използван от хора, които не са запознати с работата на инструмента. Инструментите са опасни в ръцете на неопитни оператори.
9. Поддържайте старателно електрическия инструмент. Проверявайте дали движещите се части функционират правилно и не се заклиняват, дали има счупени части или части, които са повредени така, че съществува опасност за функционирането на електрическия инструмент. Преди използването на уреда повредените части трябва да се ремонтират. Причина за много злополуки е лоша поддръжка на електрическите инструменти.
10. Поддържайте режещите инструменти остри и чисти. Старателно поддържаните режещи инструменти с остри режещи ръбове се заклиняват по-рядко и се направляват по-лесно.
11. Използвайте електрическия инструмент, принадлежностите, сменяемите инструменти и т.н. в съответствие с тези указания. Вземайте под внимание работните условия и извършваната дейност. Употребата на електрически инструменти за други, различни от предвидените приложения може да доведе до опасни ситуации.

#### Употреба на акумулаторния инструмент

1. Зареждайте акумулаторните батерии единствено със зарядните устройства, препоръчани от производителя. Когато дадено зарядно устройство е предназначено за определен вид акумулаторни батерии, съществува опасност от пожар при използване с други акумулаторни батерии.
2. Използвайте единствено предвидените за електрическите инструменти акумулаторни батерии. Използването на други акумулаторни батерии може да доведе до наранявания и опасност от пожар.
3. Когато не използвате акумулаторната батерия, я дръжте далече от канцеларски кламери, монети, ключове, пирони, винтове или други малки метални предмети, които могат да предизвикат шунтиране на контактите. Късо съединение между контактите на акумулаторната батерия може да причини изгаряния или пожар.
4. При неправилно използване от акумулаторната батерия може да изтече течност. Избягвайте контакт с нея. При случаен контакт измийте с вода. В случай че течността попадне в очите, потърсете допълнително медицинска помощ. Изтичащият от акумулаторната батерия електролит

може да доведе до раздразнения на кожата или изгаряния.

#### Поддръжка и почистване

1. Ремонтите трябва да се извършват от оторизиран сервиз, като се използват само идентични резервни части. Това ще гарантира запазването на безопасността на инструмента.
2. Извадете батерията от инструмента и извадете зарядното устройство от контакта преди почистване.

#### Почистване

1. Съхранявайте защитните устройства, вентилационните отвори и корпуса чисти (без прах). Почиствайте инструмента с чиста кърпа или почистете със съгъстен въздух при ниско налягане.
2. Препоръчваме да почиствате инструмента директно след всяка употреба.
3. Почиствайте инструмента редовно с влажна кърпа и малко сапун. Не използвайте никакви почистващи препарати или препарати, които могат да повредят пластмасовите части на инструмента. Уверете се, че не навлиза вода в инструмента.

#### Поддръжка

1. Разреждайте изцяло батерията най-малко веднъж годишно, за да поддържате живота на батерията.

#### ПРЕДНАЗНАЧЕНИЕ

Инструментът е предназначен за бързо затягане и разхлабване на гайки, болтове и други крепежни елементи. Да не се използва вместо динамометричен ключ или гайковерт. Уверете се, че използвате калибриран динамометричен ключ, за да притегнете крепежните елементи правилно.

#### ПРЕДИ УПОТРЕБА

Преди да включите инструмента, прочетете следните бележки:

1. Заредете батерията със зарядното устройство, препоръчано от производителя.
2. Използвайте само подходящи вложки и битове.

#### ПРЕДИ РАБОТА

1. Поставяне на батерията( не е вкл. в комплекта): Използвайте само оригинални литиево-йонни батерии само с напрежението, посочено на табелката на електроинструмента. Използването на други батерии може да доведе до наранявания и опасност от пожар. Завъртете превключвателя на посоката в средно положение, за да предпазите електроинструмента от случайно стартиране.

Поставете заредената батерия в ръкохватката, докато се захване равномерно.

2. Промяна на посоката на въртене: Превключвателят за посока (2) се използва, за избор на посоката на въртене - по посока на часовниковата стрелка или обратно на часовниковата стрелка.

По посока на часовниковата стрелка - дясно завъртане: За затягане и завиване на винтове и гайки, завъртете превключвателя за посоката наляво.

Брояч по посока на часовниковата стрелка - ляво завъртане: За да разхлабите и развиете винтовете и гайките, завъртете превключвателя за посоката надясно.

(ЗАБЕЛЕЖКА: някои винтове, гайки и болтове, са с обръната резба. Използвайте горните указания обратно.)

3. Включване и изключване: За да стартирате инструмента, натиснете пусковия прекъсвач (6) и го задържете натиснат. За да изключите инструмента, освободете пусковия прекъсвач.

Скоростта на инструмента се увеличава чрез увеличаване на натиска върху пусковия прекъсвач. Освободете пусковия прекъсвач, за да спрете

За да предотвратите случайно натискане на пусковия прекъсвач, е осигурен бутон против неволно включване.

Когато бутонът е в заключено положение (2), пусковият прекъсвач не може да се задейства.

Когато бутонът е в позиция за отключване (3), пусковия прекъсвач може да се задейства.

ВНИМАНИЕ: Когато не работите с инструмента, винаги поставяйте бутона против неволно включване в заключено положение.

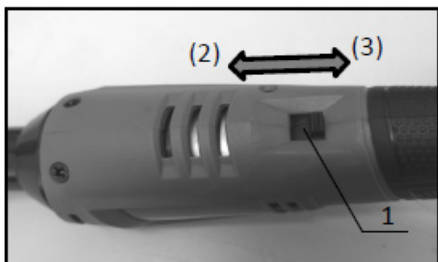

1. Бутон за защита от неволно включване 2. Заключено 3. Отключване

Включване на работната лампа

Натиснете пусковия прекъсвач, за да включите лампата. Лампата продължава да свети, докато се натиска пусковия прекъсвач. Лампата автоматично изгасва приблизително 10 секунди след освобождаване на пусковия прекъсвач

4. Съвети за работа: Предварително вкарайте крепежния елемент в квадратния накрайник за вложки, след което натиснете бутона за защита от неволно включване и включете пусковия прекъсвач на машината.

Уверете се, че вложката е здраво закрепена към квадратния накрайник (1), за да сте сигурни, че няма да се изплъзне по време на употреба. Въртящият момент зависи от продължителността на удара. Максималният въртящ момент се постига след 6-10 секунди. Действителният постигнат въртящ момент винаги трябва да се проверява с динамометричен ключ.

Опазване на околната среда.

1. С оглед опазване на околната среда електроинструментът и опаковката трябва да бъдат подложени на подходяща преработка за повторното използване на съдържашите се в тях суровини. Не изхвърляйте електроинструменти при битовите отпадъци! Съгласно Директивата на Европейския съюз 2012/19/ ЕС относно излезли от употреба електрически и електронни устройства и утвърждаването и като национален закон електроинструментите, които не могат да се използват повече, трябва да се събират отделно и да бъдат подлагани на подходяща преработка за оползотворяване на съдържашите се в тях ценни суровини.



Dear Customer,

Congratulations on the purchase of machinery from the fastest growing brand of electric, gasoline and pneumatic tools - RAIDER. When properly installed and operating, RAIDER are safe and reliable machines and work with them will deliver a real pleasure. For your convenience has been built and excellent service network of 45 service stations across the country.

Before using this machine, please carefully acquainted with these "instructions' manual".

In the interest of your safety and to ensure proper use and read these instructions carefully, including the recommendations and warnings in them. To avoid unnecessary errors and accidents, it is important that these instructions will remain available for future reference to all who will use the machine. If you sell it to a new owner "Instructions' manual" must be submitted along with it to enable new users to become familiar with relevant safety and operating instructions.

Euromaster Import Export Ltd. is an authorized representative of the manufacturer and owner of the trademark RAIDER.

Address: Sofia City 1231, Bulgaria "Lomsko shause" Blvd. 246, tel 02 934 33 33, 934 10 10, www.raider.bg; www.euromasterbg.com; e-mail: info@euromasterbg.com.

Since 2006 the company introduced the system of quality management ISO 9001:2008 with scope of certification: Trade, import, export and servicing of hobby and professional electrical, mechanical and pneumatic tools and general hardware. The certificate was issued by Moody International Certification Ltd, England.

**TECHNICAL DATA:**

Model	RDP-KRW20
Rated voltage	20 V DC
Speed	250 min <sup>-1</sup>
Torque	40 Nm
Square drive for sockets	3/8" inch
Sound power level LwA Uncertainty K = 3	90.1dB(A)
Sound pressure level LpA Uncertainty K = 3	80.0 dB(A)
Vibration level ah Uncertainty K = 1.5	7.5 m/s <sup>2</sup>

### Workplace safety

1. Keep your workplace clean and well lit. Clutter and unlit workplaces can cause accidents.
2. Do not operate the power tool in potentially explosive atmospheres that contain flammable liquids, gases, or dust. Power tools generate sparks that can ignite dust or fumes.
3. Keep children and other persons away when using the power tool. When distracted, you may lose control of the tool.

### Electrical safety

1. Use the recommended charger (not included). The charger plug must not be changed in any way. Unmodified plugs and suitable electrical contacts reduce the risk of electric shock.
2. Avoid contact of the body with earthed surfaces, such as pipes, radiators, stoves and refrigerators. There is an increased risk of electric shock when your body is grounded.
3. Protect power tools from rain and moisture. Penetration of water into electrical appliances increases the risk of electric shock.

### Personal safety

1. Always be careful, focus on what you are doing, and approach the operation of power tools wisely. Do not use a power tool when you are tired or under the influence of drugs, alcohol or medication. A moment of carelessness when working with the power tool can lead to serious injuries
2. Use personal protective equipment and always wear safety goggles. The use of personal protective equipment such as dust masks, slip-resistant safety shoes, helmets or ear muffs - depending on the type and application of the power tool - reduces the risk of injury.
3. Avoid unintentional release. Make sure the power tool is turned off before connecting it to the battery, picking it up, or carrying it. Accidents are possible when you hold your finger on the switch when carrying the power tool.
4. Remove the adjusting tools or wrenches before turning on the power tool. A tool or wrench located in the rotating part of the appliance can cause injuries.
5. Avoid unnatural body position. Take a stable position and always keep your balance. This will allow you to better control the power tool in unexpected situations.
6. Wear appropriate work clothes. Do not wear loose clothing or jewelry. Keep your hair, clothing and gloves away from moving parts. Loose clothing, jewelry and long hair can be gripped by moving parts.
7. If it is possible to install vacuum cleaners and dust collectors, make sure that they are connected and used correctly. The use of a vacuum cleaner can reduce the hazards due to the presence of dust.

### Use and maintenance of the power tool

1. Do not overload the power tool. Use a power tool designed for this work. With the right power tool, you will work better and safer in the specified operating range.
2. Do not use power tools whose switch is defective. A power tool that cannot be turned on and off is dangerous and must be repaired.
3. Remove the battery before setting up the appliance, changing accessories or leaving the appliance. This precaution prevents the power tool from being dropped accidentally.
4. When not using power tools, keep them out of the reach of children. Do not allow the appliance to be used by persons who are unfamiliar with it or have not read these instructions. Power tools are dangerous if used by inexperienced people.
5. Do not force the tool. Use the correct tool for the running application. The right tool will do the job better and safer if used for its intended purpose.
6. Do not use the tool if the switch does not allow you to turn it on or off. Any tool that cannot be operated by the switch is dangerous and must be repaired.
7. Do not charge the machine battery before replacing accessories or storing them. These preventive safety measures reduce the risk of accidental starting of the tool.
8. Keep the tool away from children and do not allow the tool to be used by people who are unfamiliar with the operation of the tool. The tools are dangerous in the hands of inexperienced operators.
9. Maintain the power tool thoroughly. Check that the moving parts function properly and do not jam, that there are broken parts or parts that are damaged so that there is a danger to the operation of the power tool. Damaged parts must be repaired before using the appliance. The cause of many accidents is poor maintenance of power tools.

10. Keep sharp tools clean and clean. Carefully maintained cutting tools with sharp cutting edges jam less frequently and are easier to guide.

11. Use the power tool, accessories, replaceable tools, etc. in accordance with these instructions. Take into account the working conditions and the activity performed. The use of power tools for applications other than those intended may result in hazardous situations.

Using the cordless tool

1. Charge the rechargeable batteries only with the chargers recommended by the manufacturer. When a charger is intended for a particular type of rechargeable battery, there is a risk of fire when used with other rechargeable batteries.

2. Use only the rechargeable batteries provided for power tools. Use of other rechargeable batteries may result in injury and fire hazard.

3. When you are not using the rechargeable battery, keep it away from paper clips, coins, keys, nails, screws, or other small metal objects that may cause the contacts to bypass. A short circuit between the battery terminals may cause burns or fire.

4. If used incorrectly, the battery may leak. Avoid contact with it. In case of accidental contact, wash with water. In case of liquid in the eyes, seek additional medical attention. Leaking electrolyte from the battery can cause skin irritation or burns.

Maintenance and cleaning

1. Repairs must be carried out by an authorized workshop using only identical spare parts. This will ensure that the safety of the tool is maintained.

2. Remove the battery from the tool and unplug the charger before cleaning.

Cleaning

1. Keep protective devices, vents and housing clean (free of dust). Clean the tool with a clean cloth or clean with compressed air at low pressure.

2. We recommend that you clean the tool directly after each use.

3. Clean the tool regularly with a damp cloth and a little soap. Do not use any cleaning agents or detergents that may damage the plastic parts of the tool. Make sure that no water enters the tool.

Support

1. Fully discharge the battery at least once a year to maintain battery life.

PURPOSE

The tool is designed for quick tightening and loosening of nuts, bolts and other fasteners. Do not use instead of a torque wrench or wrench. Be sure to use a calibrated torque wrench to tighten the fasteners properly.

BEFORE USE

Before turning on the tool, read the following notes:

1. Charge the battery with the charger recommended by the manufacturer.

2. Use only appropriate inserts and bits.

BEFORE WORK

1. Inserting the battery (not included): Use only genuine lithium-ion batteries with the voltage indicated on the rating plate of the power tool only. Use of other batteries may result in injury and fire hazard. Turn the direction switch to the middle position to prevent the power tool from starting accidentally. Insert the charged battery into the handle until it engages evenly.

2. Changing the direction of rotation: The direction switch (2) is used to select the direction of rotation - clockwise or counterclockwise.

Clockwise - right rotation: To tighten and tighten screws and nuts, turn the direction switch to the left.

Counterclockwise counter - left turn: To loosen and loosen the screws and nuts, turn the direction switch to the right.

(NOTE: Some screws, nuts, and bolts are inverted. Use the above instructions back.)

3. Switching on and off: To start the tool, press and hold the start switch (6). To turn off the tool, release the trigger switch.

The speed of the tool is increased by increasing the pressure on the trigger switch. Release the trigger to stop

To prevent accidental pressing of the start switch, an anti-switch button is provided.

When the button is locked (2), the trip switch cannot be activated.

When the button is in the unlock position (3), the start switch can be activated.

CAUTION: When not working with the tool, always place the anti-switch button in the locked position.

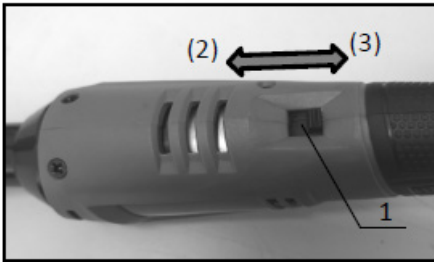

1. Lock button 2. Lock 3. Unlock

Switch on the work lamp

Press the start switch to turn on the lamp. The lamp remains lit while the start switch is pressed. The lamp automatically turns off approximately 10 seconds after the trigger is released. circuit breaker

4. Operating tips: Insert the fastener into the square insert beforehand, then press the button to prevent unintentional start-up and switch on the machine's start switch.

Make sure the insert is firmly attached to the square tip (1) to make sure it does not slip out during use. The torque depends on the duration of the impact. Maximum torque is reached after 6-10 seconds. The actual torque achieved must always be checked with a torque wrench.

Environmental protection.

1. In order to protect the environment, the power tool and its packaging must be properly recycled for the reuse of the raw materials contained therein. Do not dispose of power tools with household waste! According to the Directive of the European Union 2012/19 / EC on end-of-life electrical and electronic devices and the approval and as a national law, power tools that can no longer be used must be collected separately and subjected to appropriate processing to utilize the are in them valuable raw materials.





Dragă client,

Felicitări pentru cumpărarea de mașini de la cel mai rapid mărit număr de instrumente electrice, benzină și pneumatice - RAIDER. Atunci când sunt instalate și funcționate corespunzător, RAIDER sunt mașini sigure și fiabile și lucrul cu ele va oferi o adevărată plăcere. Pentru confortul dvs. a fost construită și o rețea de service excelentă de 45 de stații de service în toată țara.

Înainte de a utiliza această mașină, vă rugăm să cunoașteți cu atenție acest manual de instrucțiuni.

În interesul siguranței dvs. și pentru a vă asigura o utilizare adecvată și citiți cu atenție aceste instrucțiuni, inclusiv recomandările și avertismentele din acestea. Pentru a evita erorile și accidentele inutile, este important ca aceste instrucțiuni să rămână disponibile pentru referință viitoare la toți cei care vor folosi mașina. Dacă îl vindeți unui nou proprietar, "Manualul de instrucțiuni" trebuie trimis împreună cu acesta pentru a permite utilizatorilor noi să se familiarizeze cu instrucțiunile de siguranță și de operare relevante.

Euromaster Import Export Ltd. este un reprezentant autorizat al producătorului și proprietarului mărcii comerciale RAIDER.

Adresa: Sofia 1231, Bulgaria Blvd. "Lomsko shausse" 246, tel. 02 934 33 33, 934 10 10, www.raider.bg; www.euromasterbg.com; e-mail: info@euromasterbg.com.

Din anul 2006 compania a introdus sistemul de management al calitatii ISO 9001: 2008 cu scopul certificării: Comerțul, importul, exportul și service-ul hobby-urilor și echipamentelor profesionale electrice, mecanice și pneumatice și hardware-ului general. Certificatul a fost emis de Moody International Certification Ltd, Anglia.

#### DATE TEHNICE:

Model	RDP-KRW20
Tensiune nominală	20 V DC
reglabila	250 min <sup>-1</sup>
Cuplu	40 Nm
Unitate pătrată pentru prize	3/8" inch
Nivelul puterii sonore LwA Incertitudine K = 3	90.1dB(A)
Nivelul presiunii acustice LpA Incertitudine K = 3	80.0 dB(A)
Nivel de vibrație ah Incertitudine K = 1,5	7.5 m/s <sup>2</sup>

#### Descrierea elementelor

1. Unitate pătrată pentru prize 3/8 inch
2. Comutator de direcție de rotație/buton de marșarier
3. Buton de blocare de siguranță
4. Orificii de ventilație
5. Măner
6. Comutator de declanșare
7. Lampa de lucru

### Siguranța la locul de muncă

1. Păstrați-vă locul de muncă curat și bine iluminat. Dezordinea și locurile de muncă neluminate pot provoca accidente.
2. Nu utilizați unealta electrică în atmosfere potențial explozive care conțin lichide, gaze sau praf inflamabile. Unelele electrice generează scânteii care pot aprinde praful sau vaporii.
3. Țineți copiii și alte persoane departe atunci când utilizați unealta electrică. Când sunteți distras, puteți pierde controlul instrumentului.

#### Siguranța electrică

1. Folosiți încărcătorul recomandat (nu este inclus). Ștecherul încărcătorului nu trebuie schimbat în niciun fel. Ștecherele nemodificate și contactele electrice adecvate reduc riscul de șoc electric.
2. Evitați contactul corpului cu suprafețele împământate, cum ar fi țevi, calorifere, sobe și frigider. Există un risc crescut de șoc electric atunci când corpul dumneavoastră este împământat.
3. Protejați unelele electrice de ploaie și umezeală. Pătrunderea apei în aparatele electrice crește riscul de electrocutare.

#### Siguranță personală

1. Fii mereu atent, concentrează-te pe ceea ce faci și abordează cu înțelepciune funcționarea sculelor electrice. Nu folosiți o unealtă electrică când sunteți obosit sau sub influența drogurilor, alcoolului sau medicamentelor. Un moment de neglijență atunci când lucrați cu unealta electrică poate duce la vătămări grave
2. Folosiți echipament individual de protecție și purtați întotdeauna ochelari de protecție. Utilizarea echipamentului individual de protecție, cum ar fi măști de praf, pantofi de protecție antiderapante, căști de protecție sau căști pentru urechi - în funcție de tipul și aplicarea sculei electrice - reduce riscul de rănire.
3. Evitați eliberarea accidentală. Asigurați-vă că unealta electrică este oprită înainte de a o conecta la baterie, de a o ridica sau de a o transporta. Accidentele sunt posibile atunci când țineți degetul pe întrerupător când transportați unealta electrică.
4. Scoateți instrumentele de reglare sau cheile înainte de a porni unealta electrică. O unealtă sau o cheie situată în partea rotativă a aparatului poate provoca răni.
5. Evitați poziția nenaturală a corpului. Luați o poziție stabilă și păstrați întotdeauna echilibrul. Acest lucru vă va permite să controlați mai bine unealta electrică în situații neașteptate.
6. Purtați haine de lucru adecvate. Nu purtați haine largi sau bijuterii. Țineți părul, îmbrăcămintea și mănușile departe de părțile mobile. Îmbrăcămintea largă, bijuteriile și părul lung pot fi prinse de părțile mobile.
7. Dacă este posibil să instalați aspiratoare și colectoare de praf, asigurați-vă că acestea sunt conectate și utilizate corect. Utilizarea unui aspirator poate reduce pericolele datorate prezenței prafului.

#### Utilizarea și întreținerea sculei electrice

1. Nu supraîncărcați unealta electrică. Utilizați o unealtă electrică proiectată pentru această lucrare. Cu o unealtă electrică potrivită, veți lucra mai bine și mai sigur în intervalul de funcționare specificat.
2. Nu folosiți unelte electrice al căror comutator este defect. O unealtă electrică care nu poate fi pornită și oprită este periculoasă și trebuie reparată.
3. Scoateți bateria înainte de a instala aparatul, de a schimba accesoriile sau de a părăsi aparatul. Această măsură de precauție previne scăderea accidentală a sculei electrice.
4. Când nu utilizați unelte electrice, nu le lăsați la îndemâna copiilor. Nu permiteți utilizarea aparatului de către persoane care nu sunt familiarizate cu el sau nu au citit aceste instrucțiuni. Uneltele electrice sunt periculoase dacă sunt folosite de persoane fără experiență.
5. Nu forțați unealta. Utilizați instrumentul corect pentru aplicația care rulează. Instrumentul potrivit va face treaba mai bine și mai sigur dacă este folosit în scopul propus.
6. Nu utilizați unealta dacă întrerupătorul nu vă permite să îl porniți sau să îl opriți. Orice unealtă care nu poate fi acționată de întrerupător este periculoasă și trebuie reparată.
7. Nu încărcați bateria mașinii înainte de a înlocui accesoriile sau de a le depozita. Aceste măsuri preventive de siguranță reduc riscul pornirii accidentale a instrumentului.
8. Păstrați unealta departe de copii și nu permiteți ca unealta să fie folosită de persoane care nu sunt familiarizate cu funcționarea unealta. Uneltele sunt periculoase în mâinile operatorilor fără experiență.
9. Întrețineți temeinic unealta electrică. Verificați dacă piesele în mișcare funcționează corect și nu se blochează, dacă există piese rupte sau piese care sunt deteriorate, astfel încât să existe un pericol pentru funcționarea unealta electrică. Piesele deteriorate trebuie reparate înainte de a utiliza aparatul. Cauza multor accidente este întreținerea slabă a sculelor electrice.

10. Păstrați unelele ascuțite curate și curate. Unelele de tăiere întreținute cu grijă, cu muchii ascuțite, se blochează mai rar și sunt mai ușor de ghidat.

11. Utilizați unealta electrică, accesoriile, unelele înlocuibile etc. în conformitate cu aceste instrucțiuni. Tine cont de condițiile de munca și de activitatea desfășurată. Utilizarea sculelor electrice pentru alte aplicații decât cele prevăzute poate duce la situații periculoase.

Folosind unealta fără fir

1. Încărcați bateriile reîncărcabile numai cu încărcătoarele recomandate de producător. Când un încărcător este destinat unui anumit tip de baterie reîncărcabilă, există riscul de incendiu atunci când este utilizat cu alte baterii reîncărcabile.

2. Utilizați numai bateriile reîncărcabile furnizate pentru unelele electrice. Utilizarea altor baterii reîncărcabile poate duce la răniri și pericol de incendiu.

3. Când nu utilizați bateria reîncărcabilă, țineți-o departe de agrafe, monede, chei, cuie, șuruburi sau alte obiecte metalice mici care pot cauza ocolirea contactelor. Un scurtcircuit între bornele bateriei poate provoca arsuri sau incendiu.

4. Dacă este utilizat incorect, bateria poate avea scurgeri. Evitați contactul cu acesta. În caz de contact accidental, spălați cu apă. În caz de lichid în ochi, solicitați asistență medicală suplimentară. Scurgerea electrolitului din baterie poate provoca iritații sau arsuri ale pielii.

Întreținere și curățare

1. Reparațiile trebuie efectuate de către un atelier autorizat folosind doar piese de schimb identice. Acest lucru va asigura menținerea siguranței instrumentului.

2. Scoateți bateria din unealtă și deconectați încărcătorul înainte de curățare.

Curățenie

1. Păstrați dispozitivele de protecție, orificiile de ventilație și carcasa curate (fără praf). Curățați unealta cu o cârpă curată sau curățați cu aer comprimat la presiune scăzută.

2. Vă recomandăm să curățați unealta direct după fiecare utilizare.

3. Curățați unealta în mod regulat cu o cârpă umedă și puțin săpun. Nu utilizați agenți de curățare sau detergenți care pot deteriora părțile din plastic ale unealtei. Asigurați-vă că nu pătrunde apă în instrument. A sustine

1. Descărcați complet bateria cel puțin o dată pe an pentru a menține durata de viață a bateriei.

SCOP

Instrumentul este conceput pentru strângerea și slăbirea rapidă a piulițelor, șuruburilor și altor elemente de fixare. Nu utilizați în loc de cheie dinamometrică sau cheie. Asigurați-vă că utilizați o cheie dinamometrică calibrată pentru a strânge corect elementele de fixare.

INAINTE DE FOLOSIRE

Înainte de a porni instrumentul, citiți următoarele note:

1. Încărcați bateria cu încărcătorul recomandat de producător.

2. Folosiți numai inserturi și biți adecvate.

ÎNAINTE DE MUNCĂ

1. Introducerea bateriei (nu este inclusă): Folosiți numai baterii litiu-ion autentice, cu tensiunea indicată pe plăcuța de identificare a sculei electrice. Utilizarea altor baterii poate duce la răniri și pericol de incendiu. Rotiți comutatorul de direcție în poziția de mijloc pentru a preveni pornirea accidentală a sculei electrice. Introduceți bateria încărcată în mâner până când se cuplează uniform.

2. Schimbarea sensului de rotație: Comutatorul de direcție (2) este utilizat pentru a selecta sensul de rotație - în sensul acelor de ceasornic sau în sens invers acelor de ceasornic.

Rotire în sensul acelor de ceasornic - dreapta: Pentru a strânge și strânge șuruburile și piulițele, rotiți comutatorul de direcție spre stânga.

În sens invers acelor de ceasornic - rotire la stânga: Pentru a slăbi și a slăbi șuruburile și piulițele, rotiți comutatorul de direcție spre dreapta.

(NOTĂ: Unele șuruburi, piulițe și șuruburi sunt răsturnate. Utilizați instrucțiunile de mai sus înapoi.)

3. Pornirea și oprirea: Pentru a porni unealta, apăsați și mențineți apăsat comutatorul de pornire (6). Pentru a opri unealta, eliberați comutatorul de declanșare.

Viteza sculei este crescută prin creșterea presiunii pe comutatorul de declanșare. Eliberați declanșatorul pentru a opri

Pentru a preveni apăsarea accidentală a comutatorului de pornire, este prevăzut un buton anti-comutator. Când butonul este blocat (2), comutatorul de declanșare nu poate fi activat. Când butonul este în poziția de deblocare (3), comutatorul de pornire poate fi activat. **ATENȚIE:** Când nu lucrați cu unealta, puneți întotdeauna butonul anti-comutator în poziția blocată.

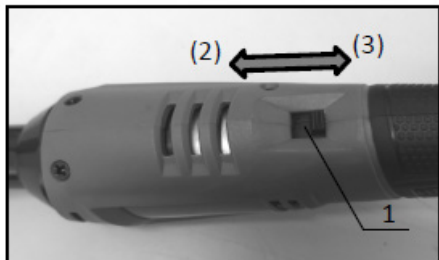

1. Buton de blocare 2. Blocare 3. Deblocare

Porniți lampa de lucru

Apăsați comutatorul de pornire pentru a aprinde lampa. Lampa rămâne aprinsă în timp ce comutatorul de pornire este apăsat. Lampa se stinge automat la aproximativ 10 secunde după eliberarea declanșatorului. Întrerupător de circuit

4. Sfaturi de utilizare: Introduceți în prealabil dispozitivul de fixare în inserția pătrată, apoi apăsați butonul pentru a preveni pornirea neintenționată și porniți comutatorul de pornire al mașinii.

Asigurați-vă că inserția este atașată ferm de vârful pătrat (1) pentru a vă asigura că nu alunecă în timpul utilizării. Cuplul depinde de durata impactului. Cuplul maxim este atins după 6-10 secunde. Cuplul real atins trebuie verificat întotdeauna cu o cheie dinamometrică.

Protecția mediului.

1. Pentru a proteja mediul înconjurător, unealta electrică și ambalajele sale trebuie reciclate corespunzător pentru reutilizarea materiilor prime conținute în acesta. Nu aruncați sculele electrice împreună cu deșeurile menajere! Conform Directivei Uniunii Europene 2012/19/CE privind dispozitivele electrice și electronice scoase din uz și a aprobării și ca lege națională, uneltele electrice care nu mai pot fi utilizate trebuie colectate separat și supuse unei prelucrări adecvate pentru utilizați în ele materiile prime valoroase.



**SR**

Priručnik za originalne upute

Dragi kupac,

Čestitamo na kupovini mašina od najbrže rastućeg brenda električnih, benzinskih i pneumatskih alata - RAIDER. Kada su ispravno instalirane i operativne, RAIDER su sigurne i pouzdane mašine i rade sa njima, pružit će pravo zadovoljstvo. Za vašu udobnost izgrađena je i odlična servisna mreža od 45 servisnih stanica širom zemlje.

Prije upotrebe ove mašine pažljivo upoznajte ovaj "priručnik".

U interesu vaše sigurnosti i osigurati pravilnu upotrebu i pažljivo pročitati ova uputstva, uključujući preporuke i upozorenja u njima. Da biste izbegli nepotrebne greške i nesreće, važno je da ove instrukcije ostaju dostupne za buduće pozivanje na sve koji će koristiti mašinu. Ako ga prodate novom vlasniku, "Uputstvo za upotrebu" mora biti dostavljeno zajedno sa njim kako bi se novim korisnicima omogućilo upoznavanje sa odgovarajućim uputstvima za sigurnost i rad.

Euromaster Import Ekport doo je ovlašćeni zastupnik proizvođača i vlasnika zaštitnog znaka RAIDER.

Adresa: Sofija Grad 1231, Bugarska "Lomsko šausse" Blvd. 246, tel 02 934 33 33, 934 10 10, vvv.raider.bg; vvv.euromasterbg.com; e-mail: info@euromasterbg.com.

Od 2006. godine kompanija je uvela sistem menadžmenta kvalitetom ISO 9001: 2008 s obimom sertifikacije: trgovina, uvoz, izvoz i servis hobi i profesionalnih električnih, mehaničkih i pneumatskih alata i općeg hardvera. Sertifikat je izdao Moodi International Certification Ltd, Engleska.

Model	RDP-KRW20
Napon	20 V DC
brzina	250 min <sup>-1</sup>
Obrtni moment	40 Nm
Kvadratni pogon za utičnice	3/8" inch
Nivo zvučne snage LvA Nesigurnost K = 3	90.1dB(A)
Nivo zvučnog pritiska LpA Nesigurnost K = 3	80.0 dB(A)
Nivo vibracije ah Nesigurnost K = 1,5	7.5 m/s <sup>2</sup>

### Opis elemenata

1. Kvadratni pogon za utičnice 3/8 inča
  2. Prekidač smera rotacije/dugme unazad
  3. Dugme za sigurno zaključavanje
  4. Otvori za ventilaciju
  5. Drška
  6. Prekidač okidača
  7. Radna lampa
- Показване на по-

## Bezbednost na radnom mestu

1. Održavajte svoje radno mesto čistim i dobro osvetljenim. Nered i neosvetljena radna mesta mogu izazvati nesreće.
2. Ne koristite električni alat u potencijalno eksplozivnoj atmosferi koja sadrži zapaljive tečnosti, gasove ili prašinu. Električni alati stvaraju varnice koje mogu zapaliti prašinu ili isparenja.
3. Držite podalje decu i druge osobe kada koristite električni alat. Kada ste ometeni, možete izgubiti kontrolu nad alatom.

### Električna bezbednost

1. Koristite preporučeni punjač (nije uključen). Utikač punjača se ni na koji način ne sme menjati. Neizmenjeni utikači i odgovarajući električni kontakti smanjuju rizik od strujnog udara.
2. Izbegavajte kontakt tela sa uzemljenim površinama, kao što su cevi, radiatori, peći i frižideri. Postoji povećan rizik od strujnog udara kada je vaše telo uzemljeno.
3. Zaštitite električne alate od kiše i vlage. Prodor vode u električne uređaje povećava rizik od strujnog udara.

### Lična bezbednost

1. Uvek budite pažljivi, fokusirajte se na ono što radite i mudro pristupite radu električnih alata. Nemojte koristiti električni alat kada ste umorni ili pod uticajem droga, alkohola ili lekova. Trenutak nepažnje pri radu sa električnim alatom može dovesti do ozbiljnih povreda.
2. Koristite ličnu zaštitnu opremu i uvek nosite zaštitne naočare. Upotreba lične zaštitne opreme kao što su maske za prašinu, zaštitne cipele otporne na klizanje, šlemovi ili štitnici za uši – u zavisnosti od vrste i primene električnog alata – smanjuje rizik od povreda.
3. Izbegavajte nenamerno oslobađanje. Uverite se da je električni alat isključen pre nego što ga povežete sa baterijom, podignete ili ponesete. Nesreće su moguće kada držite prst na prekidaču dok nosite električni alat.
4. Uklonite alate za podešavanje ili ključeve pre nego što uključite električni alat. Alat ili ključ koji se nalazi u rotirajućem delu uređaja može izazvati povrede.
5. Izbegavajte neprirodan položaj tela. Zauzmite stabilan položaj i uvek držite ravnotežu. Ovo će vam omogućiti da bolje kontrolišete električni alat u neočekivanim situacijama.
6. Nosite odgovarajuću radnu odeću. Ne nosite široku odeću ili nakit. Držite kosu, odeću i rukavice dalje od pokretnih delova. Opuštena odeća, nakit i duga kosa mogu da se zahvate pokretnim delovima.
7. Ako je moguće instalirati usisivače i sakupljače prašine, uverite se da su povezani i pravilno korišćeni. Upotreba usisivača može smanjiti opasnosti od prisustva prašine.

### Korišćenje i održavanje električnog alata

1. Nemojte preopteretiti električni alat. Koristite električni alat dizajniran za ovaj rad. Sa odgovarajućim električnim alatom, radićete bolje i bezbednije u navedenom radnom opsegu.
2. Ne koristite električne alate čiji je prekidač neispravan. Električni alat koji se ne može uključiti i isključiti je opasan i mora se popraviti.
3. Uklonite bateriju pre postavljanja uređaja, promene pribora ili napuštanja uređaja. Ova mera predostrožnosti sprečava da električni alat slučajno padne.
4. Kada ne koristite električne alate, držite ih van domašaja dece. Ne dozvolite da uređaj koriste osobe koje nisu upoznate sa njim ili koje nisu pročitale ova uputstva. Električni alati su opasni ako ih koriste neiskusne osobe.
5. Ne forsirajte alat. Koristite odgovarajući alat za pokrenutu aplikaciju. Pravi alat će obaviti posao bolje i sigurnije ako se koristi za njegovu namenu.
6. Nemojte koristiti alat ako prekidač ne dozvoljava da ga uključite ili isključite. Svaki alat kojim se ne može upravljati prekidačem je opasan i mora se popraviti.
7. Ne puniti bateriju mašine pre nego što zamenite pribor ili ga odložite. Ove preventivne mere bezbednosti smanjuju rizik od slučajnog pokretanja alata.
8. Držite alat dalje od dece i ne dozvolite da ga koriste osobe koje nisu upoznate sa radom alata. Alati su opasni u rukama neiskusnih operatera.
9. Pažljivo održavajte električni alat. Proverite da li pokretni delovi ispravno funkcionišu i da se ne zaglavljaju, da li ima polomljenih delova ili delova koji su oštećeni tako da postoji opasnost po rad električnog alata. Oštećeni delovi moraju biti popravljani pre upotrebe uređaja. Uzrok mnogih nesreća je loše održavanje električnih alata.
10. Oštre alate održavajte čistim i čistim. Pažljivo održavani alati za sečenje sa oštrim reznim ivicama se

ređe zaglavljaju i lakše ih je voditi.

11. Koristite električni alat, pribor, zamenljive alate itd. u skladu sa ovim uputstvima. Vodite računa o uslovima rada i obavljanju delatnosti. Upotreba električnih alata za aplikacije koje nisu predviđene može dovesti do opasnih situacija.

Korišćenjem bežičnog alata

1. Punitve baterije samo punjačima koje preporučuje proizvođač. Kada je punjač namenjen za određeni tip punjivih baterija, postoji opasnost od požara kada se koristi sa drugim punjivim baterijama.
2. Koristite samo punjive baterije priložene za električne alate. Upotreba drugih punjivih baterija može dovesti do povreda i opasnosti od požara.
3. Kada ne koristite punjivu bateriju, držite je podalje od spajalica, novčića, ključeva, eksera, šrafova ili drugih malih metalnih predmeta koji mogu dovesti do zaobilazjenja kontakata. Kratak spoj između terminala baterije može izazvati opekotine ili požar.
4. Ako se koristi nepravilno, baterija može da curi. Izbegavajte kontakt sa njim. U slučaju slučajnog kontakta, oprati vodom. U slučaju tečnosti u očima, potražite dodatnu medicinsku pomoć. Curenje elektrolita iz baterije može izazvati iritaciju kože ili opekotine.

Održavanje i čišćenje

1. Popravke mora da obavlja ovlašćena radionica koristeći samo identične rezervne delove. Ovo će osigurati održavanje sigurnosti alata.
2. Uklonite bateriju iz alata i isključite punjač pre čišćenja.

Čišćenje

1. Zaštitne uređaje, ventilacione otvore i kućište održavajte čistima (bez prašine). Očistite alat čistom krpom ili očistite komprimovanim vazduhom pod niskim pritiskom.
2. Preporučujemo da očistite alat odmah nakon svake upotrebe.
3. Redovno čistite alat vlažnom krpom i malo sapuna. Nemojte koristiti sredstva za čišćenje ili deterdžente koji mogu oštetiti plastične delove alata. Uverite se da voda ne uđe u alat.

Podrška

1. Potpuno ispraznite bateriju najmanje jednom godišnje da biste održali njen vek trajanja.

SVRHA

Alat je dizajniran za brzo zatezanje i otpuštanje navrtki, vijaka i drugih pričvršćivača. Ne koristite umesto moment ključa ili ključa. Obavezno koristite kalibrisani moment ključ da biste pravilno zategli pričvršćivače.

PRE UPOTREBE

Pre nego što uključite alat, pročitajte sledeće napomene:

1. Napunite bateriju punjačem koji preporučuje proizvođač.
2. Koristite samo odgovarajuće umetke i nastavke.

PRE POSLA

1. Umetanje baterije (nije uključeno): Koristite samo originalne litijum-jonske baterije sa naponom navedenim na natpisnoj pločici električnog alata. Upotreba drugih baterija može dovesti do povreda i opasnosti od požara. Okrenite prekidač smera u srednji položaj kako biste sprečili da se električni alat slučajno pokrene. Umetnite napunjenu bateriju u ručku dok se ne zakači ravnomerno.

2. Promena smera rotacije: Prekidač smera (2) se koristi za biranje smera rotacije - u smeru kazaljke na satu ili u suprotnom smeru.

Rotacija u smeru kazaljke na satu - desno: Za pritezanje i pritezanje zavrtnja i navrtki okrenite prekidač smera ulevo.

Skretanje u smeru suprotnom od kazaljke na satu - levo: Da biste olabavili zavrtnje i navrtke, okrenite prekidač smera udesno.

(NAPOMENA: Neki zavrtnji, matice i zavrtnji su obrnuti. Koristite gornja uputstva nazad.)

3. Uključivanje i isključivanje: Da biste pokrenuli alat, pritisnite i držite prekidač za pokretanje (6). Da biste isključili alat, otpustite prekidač okidača.

Brzina alata se povećava povećanjem pritiska na prekidač okidača. Otpustite okidač za zaustavljanje. Da bi se sprečilo slučajno pritisicanje prekidača za pokretanje, obezbeđeno je dugme protiv prekidača.

Kada je dugme zaključano (2), prekidač za okidanje se ne može aktivirati.

Kada je dugme u položaju za otključavanje (3), prekidač za pokretanje se može aktivirati.

OPREZ: Kada ne radite sa alatom, uvek postavite dugme protiv prekidača u zaključan položaj.

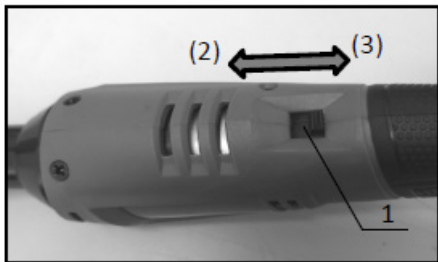

1. Dugme za zaključavanje 2. Zaključavanje 3. Otključavanje

Uključite radnu lampu

Pritisnite prekidač za pokretanje da upalite lampu. Lampica ostaje upaljena dok je prekidač za pokretanje pritisnut. Lampa se automatski gasi otprilike 10 sekundi nakon otpuštanja okidača. prekidač

4. Saveti za rad: Prethodno umetnite zatvarač u kvadratni umetak, zatim pritisnite dugme da sprečite nenamerno pokretanje i uključite prekidač za pokretanje mašine.

Uverite se da je umetak čvrsto pričvršćen za kvadratni vrh (1) kako biste bili sigurni da ne isklizne tokom upotrebe. Obrtni moment zavisi od trajanja udara. Maksimalni obrtni moment se postiže nakon 6-10 sekundi. Stvarno postignuti obrtni moment se uvek mora proveriti moment ključem.

Zaštita životne sredine.

1. U cilju zaštite životne sredine, električni alat i njegovo pakovanje moraju biti pravilno reciklirani za ponovnu upotrebu sirovina koje se u njemu nalaze. Ne bacajte električni alat sa kućnim otpadom! U skladu sa Direktivom Evropske unije 2012/19/EC o električnim i elektronskim uređajima koji su na kraju životnog veka i odobrenjem i kao nacionalni zakon, električni alati koji se više ne mogu koristiti moraju se sakupljati odvojeno i podvrgnuti odgovarajućoj obradi da bi se iskoristiti su u njima vredne sirovine.





Почитуван кориснику,

Честитки за купување машини од најбрзо растечкиот бренд на електрични, бензински и пневматски алатки - RAIDER. Кога правилно се инсталираат и работат, RAIDER се безбедни и сигурни машини и работат со нив, ќе испорача вистинско задоволство. За ваша погодност е изградена и одлична услуга мрежа од 45 бензински пумпи низ целата земја.

Пред да ја користите оваа машина, внимателно запознајте се со овие упатства за “упатства”.

Во интерес на вашата безбедност и да се обезбеди правилна употреба и внимателно да ги прочитате овие упатства, вклучувајќи ги и препораките и предупредувањата во нив. За да се избегнат непотребни грешки и несреќи, важно е овие упатства да останат достапни за понатамошно упатување на сите кои ќе ја користат машината. Ако го продадете на новиот сопственик, прирачникот за упатства мора да биде поднесен заедно со него за да им овозможи на новите корисници да се запознаат со соодветните упатства за безбедност и работа.

Euromaster Import Export Ltd. е овластен претставник на производителот и сопственикот на трговската марка RAIDER.

Адреса: Софија 1231, бул. “Ломско шоус” бул. 246, тел 02 934 33 33, 934 10 10, www.raider.bg; www.euromasterbg.com; e-mail: info@euromasterbg.com.

Од 2006 година компанијата го вовеле системот за управување со квалитет ISO 9001: 2008 со опсег на сертификација: трговија, увоз, извоз и сервисирање на хоби и професионални електрични, механички и пневматски алатки и општо хардвер. Сертификатот е издаден од Moody International Certification Ltd, Англија.

#### ТЕХНИЧКИ ПОДАТОЦИ:

Модел	RDP-KRW20
Номинален напон	20 V DC
брзина	250 min <sup>-1</sup>
Вртежен момент	40 Nm
Квадратен погон за приклучоци	3/8" inch
Ниво на звучна моќност LwA Несигурност K = 3	90.1dB(A)
Ниво на звучен притисок LpA Несигурност K = 3	80.0 dB(A)
Ниво на вибрации ah Несигурност K = 1,5	7.5 m/s <sup>2</sup>

#### Опис на елементите

1. Квадратни погон за утичнице 3/8 inča
2. Прекидач сmera ротације/дугме unazad
3. Дугме за сигурно закључување
4. Отвори за вентилација
5. Дршка
6. Прекидач окидача
7. Радна лампа

## Безбедност на работното место

1. Чувајте го вашето работно место чисто и добро осветлено. Неродот и неосветлените работни места може да предизвикаат несреќи.

2. Не ракувајте со електричниот алат во потенцијално експлозивни атмосфери што содржат запаливи течности, гасови или прашина. Електричните алатки генерираат искри што можат да запалат прашина или испарувања.

3. Држете ги децата и другите лица подалеку кога го користите електричниот алат. Кога ќе ви биде одвлечено вниманието, може да ја изгубите контролата над алатката.

### Електрична безбедност

1. Користете го препорачаниот полнач (не е вклучен). Приклучокот на полначот не смее на ниту еден начин да се менува. Немодифицираните приклучоци и соодветните електрични контакти го намалуваат ризикот од електричен удар.

2. Избегнувајте контакт на телото со заземјени површини, како што се цевки, радијатори, шпорети и фрижидери. Постои зголемен ризик од електричен удар кога вашето тело е заземјено.

3. Заштитете ги електричните алати од дожд и влага. Навлегувањето на вода во електричните апарати го зголемува ризикот од електричен удар.

### Лична безбедност

1. Секогаш бидете внимателни, фокусирајте се на она што го правите и мудро пристапувајте кон работата на електричните алати. Не користете електрична алатка кога сте уморни или под дејство на дрога, алкохол или лекови. Моментот на невнимание при работа со електричниот алат може да доведе до сериозни повреди

2. Користете лична заштитна опрема и секогаш носете заштитни очила. Употребата на лична заштитна опрема како што се маски за прашина, заштитни чевли отпорни на лизгање, шлемови или навлаки за уши - во зависност од видот и примената на електричниот алат - го намалува ризикот од повреда.

3. Избегнувајте ненамерно ослободување. Проверете дали е исклучен електричниот алат пред да го поврзете со батеријата, да го земете или да го носите. Можни се незгоди кога го држите прстот на прекинувачот кога го носите електричниот алат.

4. Отстранете ги алатките за прилагодување или клучевите пред да го вклучите електричниот алат. Алатката или клучот што се наоѓа во ротирачкиот дел на апаратот може да предизвика повреда.

5. Избегнувајте неприродна положба на телото. Заземете стабилна позиција и секогаш одржувајте рамнотежа. Ова ќе ви овозможи подобро да го контролирате електричниот алат во неочекувани ситуации.

6. Носете соодветна работна облека. Не носете широка облека или накит. Чувајте ја вашата коса, облека и ракавици подалеку од подвижни делови. Лабава облека, накит и долга коса може да се зафатат со подвижни делови.

7. Доколку е можно да се инсталираат правосмукалки и колектори за прашина, проверете дали се поврзани и правилно се користат. Употребата на правосмукалка може да ги намали опасностите поради присуството на прашина.

### Употреба и одржување на електричниот алат

1. Не преоптоварувајте го електричниот алат. Користете електричен алат дизајниран за оваа работа. Со вистинската електрична алатка, ќе работите подобро и побезбедно во наведениот работен опсег.

2. Не користете електрични алати чиј прекинувач е неисправен. Електричен алат што не може да се вклучува и исклучува е опасен и мора да се поправи.

3. Отстранете ја батеријата пред да го поставите апаратот, да менувате додатоци или да го напуштите апаратот. Оваа претпазливост спречува случајно паѓање на електричниот алат.

4. Кога не користите електрични алати, чувајте ги подалеку од дофат на деца. Не дозволувајте апаратот да го користат лица кои не се запознаени со него или не ги прочитале овие упатства.

Електричните алатки се опасни ако ги користат неискусни луѓе.

5. Не присилувајте ја алатката. Користете ја правилната алатка за апликацијата која работи.

Вистинската алатка ќе ја заврши работата подобро и побезбедно ако се користи за намената.

6. Не користете ја алатката ако прекинувачот не дозволува да ја вклучите или исклучите. Секоја алатка што не може да се ракува со прекинувачот е опасна и мора да се поправи.

7. Не полнете ја батеријата на машината пред да ги замените додатоците или да ги складирате. Овие превентивни безбедносни мерки го намалуваат ризикот од случајно стартување на алатката.

8. Чувајте ја алатката подалеку од деца и не дозволувајте алатката да ја користат луѓе кои не се запознаени со работата на алатката. Алатките се опасни во рацете на неискусните оператори.
9. Темељно одржувајте го електричниот алат. Проверете дали подвижните делови функционираат правилно и да не се заглавуваат, дали има скршени делови или делови што се оштетени така што постои опасност за работата на електричниот алат. Оштетените делови мора да се поправат пред да го користите апаратот. Причината за многу несреќи е лошото одржување на електричните алати.
10. Чувајте ги остри алатки чисти и чисти. Внимателно одржуваните алати за сечење со остри рабови за сечење се заглавуваат поретко и полесно се водат.

11. Користете го електричниот алат, додатоците, алатите што може да се заменат итн. во согласност со овие упатства. Имајте ги предвид условите за работа и извршената активност. Употребата на електрични алати за апликации различни од оние наменети може да резултира во опасни ситуации. Користење на безжичната алатка

1. Полнете ги батериите што се полнат само со полначи препорачани од производителот. Кога полначот е наменет за одреден тип на батерији на полнење, постои ризик од пожар кога се користи со други батерији на полнење.
2. Користете ги само батериите што се полнат предвидени за електричните алати. Употребата на други батерији што се полнат може да резултира со повреда и опасност од пожар.
3. Кога не ја користите батеријата што се полни, држете ја подалеку од спојници за хартија, монети, клучеви, клинци, завртки или други мали метални предмети што може да предизвикаат заобиколување на контактите. Краткиот спој помеѓу терминалите на батеријата може да предизвика изгореници или пожар.
4. Ако се користи неправилно, батеријата може да истече. Избегнувајте контакт со него. Во случај на случаен контакт, измијте се со вода. Во случај на течност во очите, побарајте дополнителна медицинска помош. Истекувањето на електролит од батеријата може да предизвика иритација или изгореници на кожата.

Одржување и чистење

1. Поправките мора да ги врши овластена автомеханичар користејќи само идентични резервни делови. Ова ќе осигури дека се одржува безбедноста на алатот.
2. Отстранете ја батеријата од алатката и исклучете го полначот пред да ја чистите.

Чистење

1. Чувајте ги заштитните уреди, отворите и куќиштето чисти (без прашина). Исчистете ја алатката со чиста крпа или исчистете ја со компримиран воздух при низок притисок.
2. Ви препорачуваме да ја чистите алатката директно по секоја употреба.
3. Редовно чистете ја алатката со влажна крпа и малку сапун. Не користете средства за чистење или детерџенти што може да ги оштетат пластичните делови на алатот. Погрижете се да не влезе вода во алатката.

Поддршка

1. Целосно празнете ја батеријата барем еднаш годишно за да го одржите векот на батеријата.

ЦЕЛ

Алатката е дизајнирана за брзо затегнување и олабавување на навртките, завртките и другите сврзувачки елементи. Не користете наместо вртежен клуч или клуч. Погрижете се да користите калибриран вртежен клуч за правилно затегнување на прицврстувачите.

ПРЕД УПОТРЕБА

Пред да ја вклучите алатката, прочитајте ги следните белешки:

1. Наполнете ја батеријата со полначот препорачан од производителот.
2. Користете само соодветни инсерти и битови.

ПРЕД РАБОТА

1. Вметнување на батеријата (не е вклучена): Користете само оригинални литиум-јонски батерији со напон означен само на плочката со спецификации на електричниот алат. Употребата на други батерији може да резултира со повреда и опасност од пожар. Свртете го прекинувачот за насока во средната положба за да спречите случајно палење на електричниот алат. Вметнете ја наполнетата батерија во рачката додека не се заглави рамномерно.
2. Промена на насоката на вртење: Прекинувачот за насока (2) се користи за избирање на насоката на вртење - во насока на стрелките на часовникот или спротивно од стрелките на часовникот.

Во насока на стрелките на часовникот - десна ротација: За да ги затегнете и затегнете завртките и навртките, свртете го прекинувачот за насока налево.

Обратно од стрелките на часовникот - свртување лево: За да ги олабавите и олабавите завртките и навртките, свртете го прекинувачот за насока надесно.

(ЗАБЕЛЕШКА: Некои завртки, навртки и завртки се превртени. Користете ги горенаведените упатства назад.)

3. Вклучување и исклучување: за да ја вклучите алатката, притиснете и задржете го прекинувачот за стартување (6). За да ја исклучите алатката, отпуштете го прекинувачот за активирање.

Брзината на алатот се зголемува со зголемување на притисокот на прекинувачот за активирање.

Ослободете го чкрапалото за да запре

За да се спречи случајно притискање на прекинувачот за стартување, обезбедено е копче против прекинувач.

Кога копчето е заклучено (2), прекинувачот за патување не може да се активира.

Кога копчето е во положба за отклучување (3), прекинувачот за стартување може да се активира.

**ВНИМАНИЕ:** Кога не работите со алатката, секогаш ставајте го копчето против прекинувачот во заклучена положба.

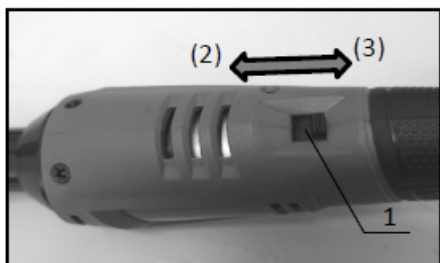

1. Копче за заклучување 2. Заклучување 3. Отклучување

Вклучете ја работната ламба

Притиснете го прекинувачот за стартување за да ја вклучите светилката. Светилката останува запалена додека е притиснат прекинувачот за стартување. Светилката автоматски се исклучува приближно 10 секунди откако ќе се ослободи чкрапалото. прекинувач на електрично коло

4. Совети за работа: претходно вметнете го прицврстувачот во квадратната влошка, потоа притиснете го копчето за да спречите ненамерно стартување и вклучете го прекинувачот за стартување на машината.

Проверете дали влошката е цврсто прикачена на квадратниот врв (1) за да се уверите дека не се лизга надвор за време на употребата. Вртежниот момент зависи од времетраењето на ударот. Максималниот вртежен момент се постигнува по 6-10 секунди. Вистинскиот постигнат вртежен момент мора секогаш да се проверува со вртежен клуч.

Заштита на животната средина.

1. За да се заштити животната средина, електричниот алат и неговото пакување мора соодветно да се рециклираат за повторна употреба на суровините содржани во него. Не фрлајте ги електричните алати со домашен отпад! Според Директивата на Европската унија 2012/19 / ЕС за електрични и електронски уреди со крајот на нивниот животен век и одобрението и како национален закон, електричните алати што повеќе не можат да се користат мора да се собираат посебно и да подлежат на соодветна обработка на користат во нив вредни суровини.



Dragi kupec,

Čestitamo za nakup strojev iz najhitreje rastoče blagovne znamke električnih, bencinskih in pnevmatskih orodij - RAIDER. Ko pravilno namestite in delate, so RAIDER varni in zanesljivi stroji in delo z njimi bo prinesel pravi užitek. Za vaše udobje je bilo zgrajeno in odlično servisno omrežje 45 bencinskih servisov po vsej državi.

Pred uporabo tega stroja pozorno preberite ta "navodilo za uporabo".

V interesu vaše varnosti in zagotovite pravilno uporabo ter natančno preberite ta navodila, vključno s priporočili in opozorili v njih. Da bi se izognili nepotrebnim napakam in nesrečam, je pomembno, da bodo ta navodila ostala na voljo za prihodnje sklicevanje na vse, ki bodo uporabljali stroj. Če ga prodajate novemu lastniku, je treba skupaj z njim priložiti Priročnik za navodila, da se novim uporabnikom omogoči spoznavanje ustreznih varnostnih in delovnih navodil.

Euromaster Import Export Ltd. je pooblaščen zastopnik proizvajalca in lastnika blagovne znamke RAIDER.

Naslov: Sofija Mesto 1231, Bolgarija "Lomsko shausse" Blvd. 246, tel 02 934 33 33, 934 10 10, www.raider.bg; www.euromasterbg.com; e-pošta: info@euromasterbg.com.

Od leta 2006 je podjetje uvedlo sistem vodenja kakovosti ISO 9001: 2008 s področja certificiranja: trgovina, uvoz, izvoz in servisiranje hobija in profesionalnega električnega, mehanskega in pnevmatskega orodja ter splošne strojne opreme. Certifikat je izdal Moody International Certification Ltd, Anglija.

#### TEHNIČNI PODATKI:

Model	RDP-KRW20
Nazivna napetost	20 V DC
hitrost	250 min <sup>-1</sup>
Navor	40 Nm
Kvadratni pogon za vtičnice	3/8" inch
Raven zvočne moči LwA Negotovost K = 3	90.1dB(A)
Raven zvočnega tlaka LpA Negotovost K = 3	80.0 dB(A)
Raven vibracij ah Negotovost K = 1,5	7.5 m/s <sup>2</sup>

#### Opis elementov

1. Kvadratni pogon za vtičnice 3/8 inča
2. Prekidač smer rotacije/dugme nazaj
3. Dugme za sigurno zaklepanje
4. Odprite za ventilacijo
5. Drška
6. Prekidač okidača
7. Radna svetilka

## Varnost na delovnem mestu

1. Naj bo vaše delovno mesto čisto in dobro osvetljeno. Nered in neosvetljena delovna mesta lahko povzročijo nesreče.
2. Električnega orodja ne uporabljajte v potencialno eksplozivnih atmosferah, ki vsebujejo vnetljive tekočine, pline ali prah. Električna orodja ustvarjajo iskre, ki lahko vžgejo prah ali hlape.
3. Otroci in druge osebe naj bodo proč med uporabo električnega orodja. Ko ste moteni, lahko izgubite nadzor nad orodjem.

### Električna varnost

1. Uporabite priporočen polnilnik (ni priložen). Vtiča polnilnika nikakor ne smete menjati. Nespremenjeni vtiči in ustrezni električni kontakti zmanjšujejo nevarnost električnega udara.
2. Izogibajte se stiku telesa z ozemljenimi površinami, kot so cevi, radiatorji, štedilniki in hladilniki. Ko je vaše telo ozemljeno, obstaja povečana nevarnost električnega udara.
3. Električna orodja zaščitite pred dežjem in vlago. Prodiranje vode v električne naprave poveča tveganje električnega udara.

### Osebnostna varnost

1. Vedno bodite previdni, osredotočite se na to, kar počnete, in pametno pristopite k upravljanju električnega orodja. Električnega orodja ne uporabljajte, ko ste utrujeni ali pod vplivom drog, alkohola ali zdravil. Trenutek neprevidnosti pri delu z električnim orodjem lahko povzroči resne poškodbe.
2. Uporabljajte osebno zaščitno opremo in vedno nosite zaščitna očala. Uporaba osebne zaščitne opreme, kot so maske za prah, protizdrski zaščitni čevlji, čelade ali naušniki – odvisno od vrste in uporabe električnega orodja – zmanjša tveganje za poškodbe.
3. Izogibajte se nenamerni sprostivni. Prepričajte se, da je električno orodje izklopljeno, preden ga priključite na baterijo, ga dvignete ali nesete. Če med prenašanjem električnega orodja držite prst na stikalu, so možne nesreče.
4. Preden vklopite električno orodje, odstranite nastavitvena orodja ali ključe. Orodje ali ključ, ki se nahaja v vrtečem se delu aparata, lahko povzroči poškodbe.
5. Izogibajte se nenaravnemu položaju telesa. Zavzemite stabilen položaj in vedno ohranite ravnotežje. To vam bo omogočilo boljši nadzor nad električnim orodjem v nepričakovanih situacijah.
6. Nosite primerna delovna oblačila. Ne nosite ohlapnih oblačil ali nakita. Lase, oblačila in rokavice hranite stran od gibljivih delov. Ohlapna oblačila, nakit in dolge lase lahko zgrabijo gibljivi deli.
7. Če je mogoče namestiti sesalnike in zbiralnike prahu, se prepričajte, da so pravilno priključeni in uporabljeni. Uporaba sesalnika lahko zmanjša nevarnosti zaradi prisotnosti prahu.

### Uporaba in vzdrževanje električnega orodja

1. Električnega orodja ne preobremenjujte. Za to delo uporabite električno orodje. S pravim električnim orodjem boste delali bolje in varneje v določenem območju delovanja.
2. Ne uporabljajte električnega orodja, katerega stikalo je pokvarjeno. Električno orodje, ki ga ni mogoče vklopiti in izklopiti, je nevarno in ga je treba popraviti.
3. Odstranite baterijo, preden postavite napravo, zamenjate dodatno opremo ali zapustite napravo. Ta previdnostni ukrep preprečuje, da bi električno orodje po nesreči padlo na tla.
4. Ko ne uporabljate električnega orodja, ga hranite izven dosega otrok. Aparata ne dovolite uporabljati osebam, ki ga ne poznajo ali niso prebrale teh navodil. Električno orodje je nevarno, če ga uporabljajo neizkušeni ljudje.
5. Orodja ne siliti. Uporabite pravo orodje za zagnano aplikacijo. Pravo orodje bo delo opravilo bolje in varnejše, če ga boste uporabljali za predvideni namen.
6. Ne uporabljajte orodja, če ga stikalo ne omogoča vklopa ali izklopa. Vsako orodje, ki ga ni mogoče upravljati s stikalom, je nevarno in ga je treba popraviti.
7. Ne napolnite baterije stroja, preden zamenjate dodatke ali jih shranite. Ti preventivni varnostni ukrepi zmanjšajo tveganje nenamernega zagona orodja.
8. Orodje hranite stran od otrok in ne dovolite, da ga uporabljajo osebe, ki ne poznajo delovanja orodja. Orodja so nevarna v rokah neizkušenih operaterjev.
9. Električno orodje skrbno vzdržujte. Preverite, ali gibljivi deli delujejo pravilno in se ne zgodijo, ali so zlomljeni deli ali deli, ki so poškodovani, tako da obstaja nevarnost za delovanje električnega orodja. Pred uporabo naprave je treba poškodovane dele popraviti. Vzrok številnih nesreč je slabo vzdrževanje električnega orodja.
10. Ostra orodja naj bodo čista in čista. Skrbno vzdrževana rezalna orodja z ostrimi rezalnimi robovi se manj

pogosto zatakajo in jih je lažje voditi.

11. Uporabljajte električno orodje, pribor, zamenljiva orodja itd. v skladu s temi navodili. Upoštevajte delovne pogoje in opravljeno dejavnost. Uporaba električnega orodja za aplikacije, ki niso predvidene, lahko povzroči nevarne situacije.

Uporaba akumulatorskega orodja

1. Polnilne baterije polnite samo s polnilniki, ki jih priporoča proizvajalec. Če je polnilnik namenjen za določeno vrsto polnilne baterije, obstaja nevarnost požara pri uporabi z drugimi baterijami za ponovno polnjenje.
2. Uporabljajte samo polnilne baterije, ki so priložene za električno orodje. Uporaba drugih baterij za ponovno polnjenje lahko povzroči poškodbe in nevarnost požara.
3. Ko baterije za ponovno polnjenje ne uporabljate, jo hranite proč od sponk za papir, kovancev, ključev, žebeljev, vijakov ali drugih majhnih kovinskih predmetov, ki lahko povzročijo, da se kontakti zaobedejo. Kratek stik med priključki akumulatorja lahko povzroči opekline ali požar.
4. Če ga uporabljate napačno, lahko baterija pušča. Izogibajte se stiku z njim. V primeru nenamernega stika sperite z vodo. V primeru tekočine v očeh poiščite dodatno zdravniško pomoč. Uhajanje elektrolita iz baterije lahko povzroči draženje kože ali opekline.

Vzdrževanje in čiščenje

1. Popravila mora opraviti pooblaščen delavnik za uporabo samo enakih nadomestnih delov. To bo zagotovilo ohranitev varnosti orodja.
2. Pred čiščenjem odstranite baterijo iz orodja in izključite polnilnik.

Čiščenje

1. Zaščitne naprave, prezačevalne odprtine in ohišje naj bodo čisti (brez prahu). Orodje očistite s čisto krpo ali očistite s stisnjenim zrakom pri nizkem tlaku.
2. Priporočamo, da orodje očistite neposredno po vsaki uporabi.
3. Orodje redno čistite z vlažno krpo in malo mila. Ne uporabljajte čistil ali detergentov, ki bi lahko poškodovali plastične dele orodja. Prepričajte se, da voda ne pride v orodje.

Podpora

1. Vsaj enkrat letno popolnoma izpraznite baterijo, da ohranite življenjsko dobo baterije.

NAMEN

Orodje je zasnovano za hitro privijanje in popuščenje matic, vijakov in drugih pritrdilnih elementov. Ne uporabljajte namesto momentnega ključa ali ključa. Za pravilno zategovanje pritrdilnih elementov uporabite kalibriran momentni ključ.

PRED UPORABO

Preden vklopite orodje, preberite naslednje opombe:

1. Baterijo napolnite s polnilnikom, ki ga priporoča proizvajalec.
2. Uporabljajte samo ustrezne vložke in nastavke.

PRED DELO

1. Vstavljanje baterije (ni priloženo): Uporabljajte samo originalne litij-ionske baterije z napetostjo, navedeno na tipski ploščici električnega orodja. Uporaba drugih baterij lahko povzroči poškodbe in nevarnost požara. Obrnite stikalo za smer v srednji položaj, da preprečite nenameren zagon električnega orodja. Napolnjeno baterijo vstavite v ročaj, dokler se ne zaskoči enakomerno.

2. Spreminjanje smeri vrtenja: S smernim stikalom (2) lahko izberete smer vrtenja - v smeri urinega kazalca ali v nasprotni smeri urinega kazalca.

Vrtenje v smeri urinega kazalca - desno: Za privijanje in privijanje vijakov in matic obrnite stikalo za smer v levo.

V nasprotni smeri urinega kazalca v nasprotni smeri - zavijanje v levo: Za popuščenje in popuščenje vijakov in matic obrnite stikalo za smer v desno.

(OPOMBA: Nekateri vijaki, matice in vijaki so obrnjeni. Uporabite zgornja navodila nazaj.)

3. Vklon in izklon: Za zagon orodja pritisnite in držite zagonsko stikalo (6). Če želite izklopiti orodje, spustite sprožilno stikalo.

Hitrost orodja se poveča s povečanjem pritiska na sprožilno stikalo. Spustite sprožilec, da se ustavi. Za preprečitev nenamernega pritiska na zagonsko stikalo je na voljo gumb proti stikalu.

Ko je gumb zaklenjen (2), izklopnega stikala ni mogoče aktivirati.

Ko je gumb v položaju za odklepanje (3), se lahko aktivira zagonsko stikalo.

POZOR: Ko ne delate z orodjem, vedno postavite gumb proti stikalu v zaklenjen položaj.

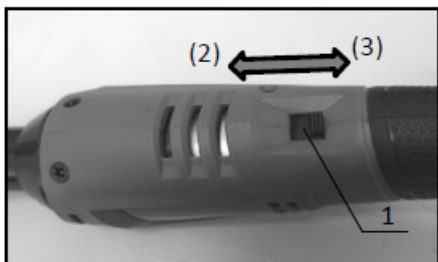

1. Gumb za zaklepanje 2. Zaklepanje 3. Odklepanje

Prižgite delovno luč

Pritisnite stikalo za zagon, da prižgete luč. Lučka ostane prižgana, medtem ko je zagonsko stikalo pritisnjeno. Lučka se samodejno ugasne približno 10 sekund po sprostitvi sprožilca. varovalka

4. Nasveti za uporabo: Predhodno vstavite pritrdilni element v kvadratni vložek, nato pritisnite gumb, da preprečite nenamerni zagon, in vklopite zagonsko stikalo stroja.

Prepričajte se, da je vložek trdno pritrjen na kvadratno konico (1), da se prepričate, da med uporabo ne zdrsne ven. Navor je odvisen od trajanja udarca. Največji navor je dosežen po 6-10 sekundah. Dejanski doseženi navor je treba vedno preveriti z momentnim ključem.

Varstvo okolja.

1. Za zaščito okolja je treba električno orodje in njegovo embalažo ustrezno reciklirati za ponovno uporabo surovin, ki jih vsebuje. Električnega orodja ne odlagajte med gospodinjske odpadke! V skladu z Direktivo Evropske unije 2012/19/ES o izrabljenih električnih in elektronskih napravah in odobritvi ter kot nacionalno zakonodajo je treba električna orodja, ki jih ni mogoče več uporabljati, zbirati ločeno in jih ustrezno obdelati. izkoristiti so v njih dragocene surovine.





Αγαπητέ πελάτη,

Συγχαρητήρια για την αγορά μηχανημάτων από το ταχύτερα αναπτυσσόμενο εμπορικό σήμα ηλεκτρικών, βενζινοκίνητων και πνευματικών εργαλείων - RAIDER. Όταν εγκαθίστανται και λειτουργούν σωστά, το RAIDER είναι ασφαλή και αξιόπιστα μηχανήματα και η εργασία μαζί τους θα προσφέρει μια πραγματική ευχαρίστηση. Για την ευκολία σας έχει κατασκευαστεί και το εξαιρετικό δίκτυο εξυπηρέτησης 45 πρατηρίων καυσίμων σε ολόκληρη τη χώρα.

Πριν χρησιμοποιήσετε αυτό το μηχάνημα, παρακαλούμε να εξοικειωθείτε προσεκτικά με αυτά τα "εγχειρίδια οδηγιών".

Προς το συμφέρον της ασφάλειας σας και για να διασφαλίσετε την ορθή χρήση και διαβάστε προσεκτικά αυτές τις οδηγίες, συμπεριλαμβανομένων των συστάσεων και των προειδοποιήσεων που περιέχονται σε αυτές. Για να αποφύγετε περιπτώσεις λάθης και ατυχήματα, είναι σημαντικό οι οδηγίες αυτές να παραμείνουν διαθέσιμες για μελλοντική αναφορά σε όσους θα χρησιμοποιήσουν τη μηχανή. Εάν το πουλήσετε σε έναν νέο ιδιοκτήτη, πρέπει να υποβληθεί μαζί με αυτό "Εγχειρίδιο οδηγιών" για να επιτρέψει στους νέους χρήστες να εξοικειωθούν με τις σχετικές οδηγίες ασφαλείας και χειρισμού.

Η Euromaster Import Export Ltd είναι εξουσιοδοτημένος αντιπρόσωπος του κατασκευαστή και του ιδιοκτήτη του εμπορικού σήματος RAIDER.

Διεύθυνση: Σόφια 1231, Βουλγαρία Blvd. "Lomsko shausse" 246, τηλ. 02 934 33 33, 934 10 10, www.raider.bg. www.euromasterbg.com; e-mail: info@euromasterbg.com.

Από το 2006 η εταιρεία εισήγαγε το σύστημα διαχείρισης ποιότητας ISO 9001: 2008 με αντικείμενο την πιστοποίηση: Εμπόριο, εισαγωγή, εξαγωγή και εξυπηρέτηση χόμπι και επαγγελματικών ηλεκτρικών, μηχανικών και πνευματικών εργαλείων και γενικού εξοπλισμού. Το πιστοποιητικό εκδόθηκε από την Moody International Certification Ltd, Αγγλία.

Μοντέλο	RDP-KRW20
Μετρημένη ηλεκτρική τάση	20 V DC
ταχύτητα	250 min <sup>-1</sup>
Ροπή	40 Nm
Τετράγωνη κίνηση για πρίζες	3/8" inch
Επίπεδο ισχύος ήχου L <sub>wA</sub> Αβεβαιότητα K = 3	90.1dB(A)
Επίπεδο ηχητικής πίεσης L <sub>pA</sub> Αβεβαιότητα K = 3	80.0 dB(A)
Επίπεδο κραδασμών a <sub>h</sub> Αβεβαιότητα K = 1,5	7.5 m/s <sup>2</sup>

**Όψεις στοιχειωδών**

1. Kvadratni pogon za utičnice 3/8 inča
2. Prekidač smera rotacije/dugme unazad
3. Dugme za sigurnosno zaključavanje
4. Otvori za ventilaciju
5. Drška
6. Prekidač okidača
7. Ράντλα Λάμπα

## Ασφάλεια στο χώρο εργασίας

1. Διατηρήστε τον χώρο εργασίας σας καθαρό και καλά φωτισμένο. Η ακαταστασία και οι μη φωτισμένοι χώροι εργασίας μπορεί να προκαλέσουν ατυχήματα.
2. Μη χρησιμοποιείτε το ηλεκτρικό εργαλείο σε δυνητικά εκρηκτικές ατμόσφαιρες που περιέχουν εύφλεκτα υγρά, αέρια ή σκόνη. Τα ηλεκτρικά εργαλεία παράγουν σπινθήρες που μπορούν να ανάψουν σκόνη ή αναθυμιάσεις.
3. Κρατάτε παιδιά και άλλα άτομα μακριά όταν χρησιμοποιείτε το ηλεκτρικό εργαλείο. Όταν αποσπάται η προσοχή, μπορεί να χάσετε τον έλεγχο του εργαλείου.

### Ηλεκτρική ασφάλεια

1. Χρησιμοποιήστε τον προτεινόμενο φορτιστή (δεν περιλαμβάνεται). Το βύσμα του φορτιστή δεν πρέπει να αλλάξει με κανέναν τρόπο. Τα μη τροποποιημένα βύσματα και οι κατάλληλες ηλεκτρικές επαφές μειώνουν τον κίνδυνο ηλεκτροπληξίας.

2. Αποφύγετε την επαφή του σώματος με γειωμένες επιφάνειες, όπως σωλήνες, καλοριφέρ, σόμπες και ψυγεία. Υπάρχει αυξημένος κίνδυνος ηλεκτροπληξίας όταν το σώμα σας είναι γειωμένο.

3. Προστατέψτε τα ηλεκτρικά εργαλεία από τη βροχή και την υγρασία. Η διείσδυση νερού σε ηλεκτρικές συσκευές αυξάνει τον κίνδυνο ηλεκτροπληξίας.

### Προσωπική ασφάλεια

1. Να είστε πάντα προσεκτικοί, να εστιάζετε σε αυτό που κάνετε και να προσεγγίζετε τη λειτουργία των ηλεκτρικών εργαλείων με σύνεση. Μη χρησιμοποιείτε ηλεκτρικό εργαλείο όταν είστε κουρασμένοι ή υπό την επήρεια ναρκωτικών, αλκοόλ ή φαρμάκων. Μια στιγμή απροσεξίας κατά την εργασία με το ηλεκτρικό εργαλείο μπορεί να οδηγήσει σε σοβαρούς τραυματισμούς

2. Χρησιμοποιείτε ατομικό προστατευτικό εξοπλισμό, όπως μάσκες για τη σκόνη, αντιολισθητικά παπούτσια ασφαλείας, κράνη ή γυαλιά - ανάλογα με τον τύπο και την εφαρμογή του ηλεκτρικού εργαλείου - μειώνει τον κίνδυνο τραυματισμού.

3. Αποφύγετε την ακούσια απελευθέρωση. Βεβαιωθείτε ότι το ηλεκτρικό εργαλείο είναι απενεργοποιημένο πριν το συνδέσετε στην μπαταρία, το σηκώσετε ή το μεταφέρετε. Ατυχήματα είναι πιθανά όταν κρατάτε το δάχτυλό σας στον διακόπτη όταν μεταφέρετε το ηλεκτρικό εργαλείο.

4. Αφαιρέστε τα εργαλεία ρύθμισης ή τα κλειδιά πριν ενεργοποιήσετε το ηλεκτρικό εργαλείο. Ένα εργαλείο ή ένα κλειδί που βρίσκεται στο περιστρεφόμενο μέρος της συσκευής μπορεί να προκαλέσει τραυματισμούς.

5. Αποφύγετε την αφύσικη θέση του σώματος. Πάρτε μια σταθερή θέση και κρατήστε πάντα την ισορροπία σας. Αυτό θα σας επιτρέψει να ελέγχετε καλύτερα το ηλεκτρικό εργαλείο σε απροσδόκητες καταστάσεις.

6. Φορέστε κατάλληλα ρούχα εργασίας. Μην φοράτε φαρδιά ρούχα ή κοσμήματα. Κρατήστε τα μαλλιά, τα ρούχα και τα γάντια σας μακριά από κινούμενα μέρη. Τα φαρδιά ρούχα, τα κοσμήματα και τα μακριά μαλλιά μπορούν να πιαστούν από κινούμενα μέρη.

7. Εάν είναι δυνατό να εγκαταστήσετε ηλεκτρικές σκούπες και συλλέκτες σκόνης, βεβαιωθείτε ότι έχουν συνδεθεί και χρησιμοποιούνται σωστά. Η χρήση ηλεκτρικής σκούπας μπορεί να μειώσει τους κινδύνους λόγω της παρουσίας σκόνης.

### Χρήση και συντήρηση του ηλεκτρικού εργαλείου

1. Μην υπερφορτώνετε το ηλεκτρικό εργαλείο. Χρησιμοποιήστε ένα ηλεκτρικό εργαλείο σχεδιασμένο για αυτήν την εργασία. Με το κατάλληλο ηλεκτρικό εργαλείο, θα εργάζεστε καλύτερα και ασφαλέστερα στο καθορισμένο εύρος λειτουργίας.

2. Μη χρησιμοποιείτε ηλεκτρικά εργαλεία των οποίων ο διακόπτης είναι ελαττωματικός. Ένα ηλεκτρικό εργαλείο που δεν μπορεί να ενεργοποιηθεί και να απενεργοποιηθεί είναι επικίνδυνο και πρέπει να επισκευαστεί.

3. Αφαιρέστε την μπαταρία πριν εγκαταστήσετε τη συσκευή, αλλάξτε αξεσουάρ ή αφήσετε τη συσκευή. Αυτή η προφύλαξη αποτρέπει την τυχαία πτώση του ηλεκτρικού εργαλείου.

4. Όταν δεν χρησιμοποιείτε ηλεκτρικά εργαλεία, φυλάξτε τα μακριά από παιδιά. Μην επιτρέπετε τη χρήση της συσκευής από άτομα που δεν είναι εξοικειωμένα με αυτήν ή δεν έχουν διαβάσει αυτές τις οδηγίες. Τα ηλεκτρικά εργαλεία είναι επικίνδυνα εάν χρησιμοποιούνται από άπειρα άτομα.

5. Μην πιέζετε το εργαλείο. Χρησιμοποιήστε το σωστό εργαλείο για την εφαρμογή που εκτελείται. Το σωστό εργαλείο θα κάνει τη δουλειά καλύτερα και ασφαλέστερα εάν χρησιμοποιηθεί για τον προορισμό του.

6. Μην χρησιμοποιείτε το εργαλείο εάν ο διακόπτης δεν σας επιτρέπει να το ενεργοποιήσετε ή να το απενεργοποιήσετε. Οποιοδήποτε εργαλείο δεν μπορεί να λειτουργήσει από τον διακόπτη είναι επικίνδυνο και πρέπει να επισκευαστεί.

7. Μην φορτίζετε την μπαταρία του μηχανήματος πριν αντικαταστήσετε ή αποθηκεύσετε τα αξεσουάρ. Αυτά

τα προληπτικά μέτρα ασφαλείας μειώνουν τον κίνδυνο ακούσιας εκκίνησης του εργαλείου.

8. Κρατήστε το εργαλείο μακριά από παιδιά και μην αφήσετε το εργαλείο να χρησιμοποιηθεί από άτομα που δεν είναι εξοικειωμένα με τη λειτουργία του εργαλείου. Τα εργαλεία είναι επικίνδυνα στα χέρια άπειρων χειριστών.

9. Συντηρήστε σχολαστικά το ηλεκτρικό εργαλείο. Ελέγξτε ότι τα κινούμενα μέρη λειτουργούν σωστά και δεν μπλοκάρουν, ότι υπάρχουν σπασμένα μέρη ή εξαρτήματα που έχουν υποστεί ζημιά, ώστε να υπάρχουν κίνδυνος για τη λειτουργία του ηλεκτρικού εργαλείου. Τα κατεστραμμένα μέρη πρέπει να επισκευάζονται πριν χρησιμοποιήσετε τη συσκευή. Η αιτία πολλών ατυχημάτων είναι η κακή συντήρηση των ηλεκτρικών εργαλείων.

10. Διατηρήστε τα αιχμηρά εργαλεία καθαρά και καθαρά. Προσεκτικά συντηρημένα εργαλεία κοπής με αιχμηρές ακμές κοπής μπλοκάρουν λιγότερο συχνά και καθοδηγούνται ευκολότερα.

11. Χρησιμοποιήστε το ηλεκτρικό εργαλείο, τα εξαρτήματα, τα ανταλλακτικά εργαλεία κ.λπ. σύμφωνα με αυτές τις οδηγίες. Λάβετε υπόψη τις συνθήκες εργασίας και τη δραστηριότητα που εκτελείται. Η χρήση ηλεκτρικών εργαλείων για εφαρμογές διαφορετικές από αυτές που προορίζονται μπορεί να οδηγήσει σε επικίνδυνες καταστάσεις.

Χρήση του ασύρματου εργαλείου

1. Φορτίζετε τις επαναφορτιζόμενες μπαταρίες μόνο με τους φορτιστές που προτείνει ο κατασκευαστής. Όταν ένας φορτιστής προορίζεται για έναν συγκεκριμένο τύπο επαναφορτιζόμενης μπαταρίας, υπάρχει κίνδυνος πυρκαγιάς όταν χρησιμοποιείται με άλλες επαναφορτιζόμενες μπαταρίες.

2. Χρησιμοποιείτε μόνο τις επαναφορτιζόμενες μπαταρίες που παρέχονται για τα ηλεκτρικά εργαλεία. Η χρήση άλλων επαναφορτιζόμενων μπαταριών μπορεί να προκαλέσει τραυματισμό και κίνδυνο πυρκαγιάς.

3. Όταν δεν χρησιμοποιείτε την επαναφορτιζόμενη μπαταρία, κρατήστε την μακριά από συνδετήρες, νομίσματα, κλειδιά, καρφιά, βίδες ή άλλα μικρά μεταλλικά αντικείμενα που μπορεί να προκαλέσουν παράκαμψη των επαφών. Ένα βραχυκύκλωμα μεταξύ των ακροδεκτών της μπαταρίας μπορεί να προκαλέσει εγκαύματα ή πυρκαγιά.

4. Εάν χρησιμοποιηθεί λανθασμένα, η μπαταρία μπορεί να παρουσιάσει διαρροή. Αποφύγετε την επαφή μαζί του. Σε περίπτωση τυχαίας επαφής, πλύνετε με νερό. Σε περίπτωση υγρού στα μάτια, αναζητήστε επιπλέον ιατρική βοήθεια. Η διαρροή ηλεκτρολύτη από την μπαταρία μπορεί να προκαλέσει ερεθισμό του δέρματος ή εγκαύματα.

Συντήρηση και καθαρισμός

1. Οι επισκευές πρέπει να εκτελούνται από εξουσιοδοτημένο συνεργείο χρησιμοποιώντας μόνο παρομοιότυπα ανταλλακτικά. Αυτό θα εξασφαλίσει τη διατήρηση της ασφάλειας του εργαλείου.

2. Αφαιρέστε την μπαταρία από το εργαλείο και αποσυνδέστε τον φορτιστή πριν τον καθαρίσετε. Καθάρισμα

1. Διατηρείτε τις προστατευτικές συσκευές, τους αεραγωγούς και το περιβλήμα καθαρά (χωρίς σκόνη).

Καθαρίστε το εργαλείο με ένα καθαρό πανί ή καθαρίστε με πεπιεσμένο αέρα σε χαμηλή πίεση.

2. Συστούμε να καθαρίζετε το εργαλείο αμέσως μετά από κάθε χρήση.

3. Καθαρίζετε τακτικά το εργαλείο με ένα υγρό πανί και λίγο σαπούνι. Μην χρησιμοποιείτε καθαριστικά ή απορρυπαντικά που μπορεί να καταστρέψουν τα πλαστικά μέρη του εργαλείου. Βεβαιωθείτε ότι δεν εισέρχεται νερό στο εργαλείο.

Υποστήριξη

1. Αποφορτίζετε πλήρως την μπαταρία τουλάχιστον μία φορά το χρόνο για να διατηρήσετε τη διάρκεια ζωής της μπαταρίας.

ΣΚΟΠΟΣ

Το εργαλείο έχει σχεδιαστεί για γρήγορο σφίξιμο και χαλάρωση παξιμαδιών, μπουλονιών και άλλων συνδετήρων. Μην χρησιμοποιείτε αντί για δυναμόκλειδο ή κλειδί. Βεβαιωθείτε ότι χρησιμοποιείτε ένα βαθμονομημένο δυναμόκλειδο για να σφίξετε σωστά τους συνδετήρες.

ΠΡΙΝ ΤΗ ΧΡΗΣΗ

Πριν ενεργοποιήσετε το εργαλείο, διαβάστε τις ακόλουθες σημειώσεις:

1. Φορτίστε την μπαταρία με τον φορτιστή που προτείνει ο κατασκευαστής.

2. Χρησιμοποιείτε μόνο κατάλληλα ένθετα και μπιτ.

ΠΡΙΝ ΤΗ ΔΟΥΛΕΙΑ

1. Τοποθέτηση της μπαταρίας (δεν περιλαμβάνεται): Χρησιμοποιείτε μόνο γνήσιες μπαταρίες ιόντων λιθίου με την τάση που αναγράφεται στην πινακίδα τεχνικών χαρακτηριστικών του ηλεκτρικού εργαλείου μόνο. Η χρήση άλλων μπαταριών μπορεί να προκαλέσει τραυματισμό και κίνδυνο πυρκαγιάς. Γυρίστε το

διακόπτη κατεύθυνσης στη μεσαία θέση για να αποτρέψετε την τυχαία εκκίνηση του ηλεκτρικού εργαλείου. Τοποθετήστε τη φορτισμένη μπαταρία στη λαβή μέχρι να ασφαλίσει ομοίομορφα.

2. Αλλαγή της φοράς περιστροφής: Ο διακόπτης κατεύθυνσης (2) χρησιμοποιείται για την επιλογή της φοράς περιστροφής - δεξιόστροφα ή αριστερόστροφα.

Περιστροφή δεξιόστροφα - δεξιά: Για να σφίξετε και να σφιξετε τις βίδες και τα παξιμάδια, γυρίστε το διακόπτη κατεύθυνσης προς τα αριστερά.

Αριστερόστροφα - αριστερή στροφή: Για να χαλαρώσετε και να χαλαρώσετε τις βίδες και τα παξιμάδια, γυρίστε το διακόπτη κατεύθυνσης προς τα δεξιά.

(ΣΗΜΕΙΩΣΗ: Ορισμένες βίδες, παξιμάδια και μπουλόνια είναι ανεστραμμένα. Χρησιμοποιήστε τις παραπάνω οδηγίες πίσω.)

3. Ενεργοποίηση και απενεργοποίηση: Για να ξεκινήσετε το εργαλείο, πατήστε και κρατήστε πατημένο το διακόπτη εκκίνησης (6). Για να απενεργοποιήσετε το εργαλείο, αφήστε το διακόπτη της σκανδάλης.

Η ταχύτητα του εργαλείου αυξάνεται αυξάνοντας την πίεση στον διακόπτη της σκανδάλης. Αφήστε τη σκανδάλη για να σταματήσει

Για να αποφευχθεί το τυχαίο πάτημα του διακόπτη εκκίνησης, παρέχεται ένα κουμπί κατά του διακόπτη.

Όταν το κουμπί είναι κλειδωμένο (2), ο διακόπτης ταξιδιού δεν μπορεί να ενεργοποιηθεί.

Όταν το κουμπί βρίσκεται στη θέση ξεκλειδώματος (3), μπορεί να ενεργοποιηθεί ο διακόπτης εκκίνησης.

ΠΡΟΣΟΧΗ: Όταν δεν εργάζεστε με το εργαλείο, τοποθετείτε πάντα το κουμπί κατά του διακόπτη στη θέση κλειδώματος.

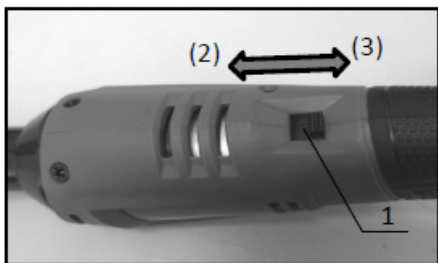

1. Κουμπί κλειδώματος 2. Κλειδώμα 3. Ξεκλειδώμα

Ανάψτε τη λάμπα εργασίας

Πατήστε το διακόπτη εκκίνησης για να ανάψετε τη λάμπα. Η λυχνία παραμένει αναμμένη όσο πατιέται ο διακόπτης εκκίνησης. Η λυχνία σβήνει αυτόματα περίπου 10 δευτερόλεπτα μετά την απελευθέρωση της σκανδάλης, διακόπτης κυκλώματος

4. Συμβουλές λειτουργίας: Εισαγάγετε προηγουμένως τον συνδετήρα στο τετράγωνο ένθετο και, στη συνέχεια, πατήστε το κουμπί για να αποτρέψετε την ακούσια εκκίνηση και ενεργοποιήστε τον διακόπτη εκκίνησης του μηχανήματος.

Βεβαιωθείτε ότι το ένθετο είναι καλά στερεωμένο στο τετράγωνο άκρο (1) για να βεβαιωθείτε ότι δεν γλιστράει έξω κατά τη χρήση. Η ροπή εξαρτάται από τη διάρκεια της κρούσης. Η μέγιστη ροπή επιτυγχάνεται μετά από 6-10 δευτερόλεπτα. Η πραγματική ροπή που επιτυγχάνεται πρέπει πάντα να ελέγχεται με δυναμόκλειδο.

Την προστασία του περιβάλλοντος.

1. Για την προστασία του περιβάλλοντος, το ηλεκτρικό εργαλείο και η συσκευασία του πρέπει να ανακυκλώνονται κατάλληλα για την επαναχρησιμοποίηση των πρώτων υλών που περιέχονται σε αυτό. Μην πετάτε τα ηλεκτρικά εργαλεία μαζί με τα οικιακά απορρίμματα! Σύμφωνα με την Οδηγία της Ευρωπαϊκής Ένωσης 2012/19 / EC για τις ηλεκτρικές και ηλεκτρονικές συσκευές στο τέλος του κύκλου ζωής τους και την έγκριση και ως εθνική νομοθεσία, τα ηλεκτρικά εργαλεία που δεν μπορούν πλέον να χρησιμοποιηθούν πρέπει να συλλέγονται χωριστά και να υποβάλλονται σε κατάλληλη επεξεργασία αξιοποιούν τις είναι σε αυτά πολύτιμες πρώτες ύλες.



# EXPLODED VIEW RDP-KRW20

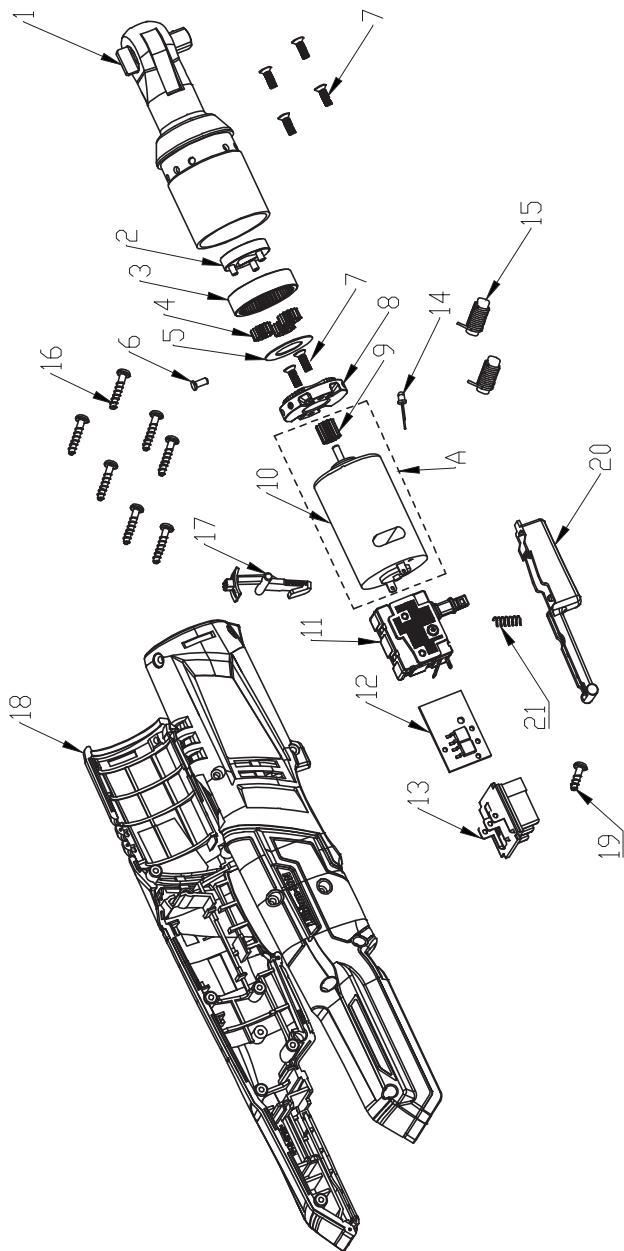

**SPARE PARTS RDP-KRW20**

1	W699-2c ratchet handle head set (3 / 8 axis) (closed type)	1
2	W699-2c planetary carrier	1
3	W699-2c inner gear ring	1
4	W699-2c planetary gear	3
5	W632-1 gear gasket	1
6	W699-2c motor fixing plate	1
7	Cross recessed countersunk head screw	6
8	W699-2c motor fixing plate	1
9	W699-2c motor gear	1
10	Quehui 550 motor (18V round shaft)	1
11	Lcw770-1j ratchet wrench switch	1
12	Lcw770-1j fuselage plate	1
13	77 × bipedal bracket (18V)	1
14	White light highlights	1
15	inductance	1
16	Self tapping screw	7
17	Lcw770-1j switch lock button	1
18	Lcw770-1j ratchet wrench housing	1
19	Self tapping screw	1
20	Lcw770-1j handle	1
21	528-4 switch spring	1
A	Motor assembly	1



## DECLARATION OF CONFORMITY

### Cordless ratchet Wrench RDP-KRW20 solo

Euromaster Import Export Ltd., Address: Sofia 1231, Bulgaria, 246 Lomsko shausse Blvd.

- (BG) Декларираме на собствена отговорност, че този продукт е в съответствие със следните стандарти и разпоредби:
- (GB) We declare under our sole responsibility that this product is in conformity and accordance with the following standards and regulations:
- (D) Der Hersteller erklärt eigenverantwortlich, dass dieses Produkt den folgenden Standards und Vorschriften entspricht:
- (NL) Wij verklaren onder onze volledige verantwoordelijkheid dat dit product voldoet aan, en in overeenstemming is met, de volgende standaarden en reguleringen:
- (F) Nous déclarons sous notre seule responsabilité que ce produit est conforme aux standards et directives suivants:
- (E) Declaramos bajo nuestra exclusiva responsabilidad que este producto cumple con las siguientes normas y estándares de funcionamiento:
- (P) Declaramos por nossa total responsabilidade que este produto está em conformidade e cumpre as normas e regulamentações que se seguem:
- (I) Dichiariamo, sotto la nostra responsabilità, che questo prodotto è conforme alle normative e ai regolamenti seguenti:
- (S) Vi garanterar på eget ansvar att denna produkt uppfyller och följer följande standarder och bestämmelser:
- (FIN) Vakuutamme yksinomaan omalla vastuullamme, että tämä tuote täyttää seuraavat standardit ja säädökset:
- (N) Vi erklærer under vårt eget ansvar at dette produktet er i samsvar med følgende standarder og regler:
- (DK) Vi erklærer under eget ansvar, at dette produkt er i overensstemmelse med følgende standarder og bestemmelser:
- (H) Felelosségünk teljes tudatában kijelentjük, hogy ez a termék teljes mértékben megfelel az alábbi szabványoknak és előírásoknak:
- (CZ) Na naši vlastní zodpovednosť prohlašujeme, že je tento výrobek v souladu s následujícími standardy a normami:
- (SK) Vyhlasujeme na našu výhradnú zodpovednosť, že tento výrobok je v zhode a súlade s nasledujúcimi normami a predpismi:
- (SLO) S polno odgovornostjo izjavljamo, da je ta izdelek v skladu in da odgovarja naslednjim standardom ter predpisom:
- (PL) Deklarujemy na własną odpowiedzialność, że ten produkt spełnia wymogi zawarte w następujących normach i przepisach:
- (LT) Prisiimdami visa atsakomybe deklaruoame, kad šis gaminys atitinka žemiau paminetus standartus arba nuostatus:
- (LV) Apgalvojam ar visu atbildību, ka šis produkts ir saskaĀa un atbilst sekojošiem standartiem un nolikumiem:
- (EST) Deklareerime meie ainuvastutusel, et see toode on vastavuses ja kooskõlas järgmistega standardite ja määrustega:
- (RO) Declaram prin aceasta cu răspunderea deplină că produsul acesta este în conformitate cu următoarele standarde sau directive:
- (HR) Izjavljujemo pod vlastitom odgovorno'stu da je strojem ukladan sa slijedesim standardima ili standardiziranim dokumentima i u skladu sa odredbama:
- (RUS) Под свою ответственность заявляем, что данное изделие соответствует следующим стандартам и нормам:
- (UA) На свою власну відповідальність заявляємо, що дане обладнання відповідає наступним стандартам і нормативам:
- (GR) Δηλώνουμε υπεύθυνα ότι το προϊόν αυτό συμφώνει και τηρεί τους παρακάτω κανονισμούς και πρότυπα:
- (MK) Ние под наша лична одговорност дека овој производ е во согласност со следните стандарди и регулативи:

2006/42/EC, 2014/30/EU,

EN 62841-1:2015  
EN 62841-2-2:2014  
EN 55014-1:2021  
EN 55014-2:2021



Place & Date of Issue:  
Sofia, Bulgaria

December 16, 2023

Brand Manager:



## ЕО ДЕКЛАРАЦИЯ ЗА СЪОТВЕТВИЕ

Евромастер Импорт Експорт ООД

Адрес: София 1231, България, "Ломско шосе" 246.

Продукт: Акумулаторна тресчотка

Запазена марка: RAIDER

Модел: RDP-KRW20 solo

е проектиран и произведен в съответствие със следните директиви:

2006/42/ЕО на Европейския парламент и на Съвета от 17 май 2006 година относно машините;

2014/30/ЕС на Европейския парламент и на съвета от 26 февруари 2014 година за хармонизиране на законодателствата на държавите членки относно електромагнитната съвместимост

и отговаря на изискванията на следните стандарти:

EN 62841-1:2015

EN 62841-2-2:2014

EN 55014-1:2021

EN 55014-2:2021



Място и дата на издаване:

София, България

16-ти декември 2023 г

Бранд мениджър:

Красимир Петков





EC DECLARATION OF CONFORMITY

Euromaster Import Export Ltd.  
Address: Sofia 1231, Bulgaria, 246 Lomsko shausse Blvd.

Product: Cordless ratchet wrench  
Brand: RAIDER  
Type Designation: RDP-KRW20 solo

is designed and manufactured in conformity with following Directives:

2006/42/EC of the European Parliament and the Council dated 17-th May 2006 on machinery;  
2014/30/EU of the European parliament and of the council of 26 February 2014 on the harmonisation  
of the laws of the Member States relating to electromagnetic compatibility

The product fulfils the essential requirements of the following standards:

**EN 62841-1:2015**  
**EN 62841-2-2:2014**  
**EN 55014-1:2021**  
**EN 55014-2:2021**



Place&Date of Issue:  
Sofia, Bulgaria  
December 16, 2023

Brand Manager:  
Krasimir Petkov



## DECLARAȚIE DE CONFORMITATE

Euromaster Import Export Ltd.

Adresa: Sofia 1231, Bulgaria, 246 Lomsko shausse Blvd.

Produs: Cheie cu clichet

Trademark: RAIDER

Model: RDP-KRW20 solo

este proiectat și fabricat în conformitate cu următoarele Directivelor:

2006/42/EC

2014/30/EU

EN 62841-1:2015

EN 62841-2-2:2014

EN 55014-1:2021

EN 55014-2:2021



Locul și Data apariției:

Sofia, Bulgaria

December 16, 2023

Brand Manager:

Krasimir Petkov

## ГАРАНЦИОННА КАРТА

**МОДЕЛ**.....

**СЕРИЕН №** .....

**СРОК** .....

*(за подробности виж гаранционните условия)*

**№, дата на фактура / касов бон**.....

### ДАНИИ ЗА КУПУВАЧА

**ИМЕ/ФИРМА** .....

*(попълва се от служителя)*

**АДРЕС**.....

*(попълва се от служителя)*

**ПОДПИС НА КУПУВАЧА**.....

*(запознат съм с гаранционните условия и правилата за експлоатация, изделието е в техническа изправност и окомплектовка)*

### ДАНИИ ЗА ПРОДАВАЧА

**ИМЕ/ФИРМА** .....

*(попълва се от служителя)*

**АДРЕС** .....

*(попълва се от служителя)*

**ДАТА/ПЕЧАТ** .....

### СЕРВИЗЕН ПРОТОКОЛ

Приемен протокол	Дата на приемане	Описание на дефекта	Дата на предаване	Подпис

Централен сервиз: София, бул: "Ломско шосе" 246, тел.: 0700 44 155 (безплатен за цялата страна)

# ГАРАНЦИОННИ УСЛОВИЯ ЗА МАШИНИ

Машините и аксесоарите „RAIDER“ са конструирани и произведени съгласно действащите в Република България нормативни документи и стандарти за съответствие с всички изисквания за безопасност.

## СЪДЪРЖАНИЕ И ОБХВАТ НА ТЪРГОВСКАТА ГАРАНЦИЯ:

Търговската гаранция, която "Евромастер Импорт-Експорт" ООД дава за територията на Република България е както следва:

- 36 месеца за всички електроинструменти и бензинови машини от сериите: Raider Industrial, Raider Pro;
- 36 месеца за физически лица за електроинструменти от сериите: Raider Power Tools, Raider Garden Tools;
- 12 месеца за юридически лица за електроинструменти от сериите: Raider Power Tools, Raider Garden Tools;
- 24 месеца за физически лица за инструменти от серията Raider Pneumatic;
- 12 месеца за юридически лица за инструменти от серията Raider Pneumatic;
- 24 месеца за физически лица за всички бензинови машини от сериите: Raider Power Tools и Raider Garden tools
- 12 месеца за юридически лица за всички бензинови машини от сериите: Raider Power Tools и Raider Garden tools
- 24 месеца за физически лица за всички крикове, ръчни машини, газови и дизелови калорифери от серията Raider Power Tools;
- 12 месеца за юридически лица за всички крикове, ръчни машини, газови и дизелови калорифери от серията Raider Power Tools

Търговската гаранция е валидна при предоставяне на гаранционна карта попълнена правилно в момента на закупуване на машината и фискален касов бон или фактура. Гаранционната карта трябва да съдържа модел, сериен номер, име подпис и печат на търговеца продал машината, подпис от страна на клиента, че е запознат с гаранционните условия и датата на покупката. Непопълнени или подправени гаранционни карти са невалидни. Машините трябва да се използват само по предназначение и в съответствие с инструкцията за употреба. За да се гарантира безопасна работа е необходимо клиента да се запознае добре с инструкциите за употреба на машината, правилата за безопасност при работа с нея и конкретното и предназначение.

Машината изисква периодично почистване и подходяща поддръжка.

## ГАРАНЦИЯТА НЕ ПОКРИВА:

- износване на цветното покритие на машината;
- части и консумативи, които подлежат на износване, причинено от ползването като например: грес и масло, четки, водачи, опорни ролици, тампони, гумени маншони, задвижващи ремъци, спирачки, гъвкав вал с жило, лагери, семеринги, бутало с ударник на такеи и др.;
- допълнителни аксесоари и консумативи като: ръкохватки, струйник, кутии, свредла, дискове за рязане, секачи ножове, вериги, шукурки, ограничители, полир-шайби, патронци (захвати и държачи на режещия инструмент), макарата за корда и самата корда за косачки и др.;
- ръчен стартерен механизъм и запалителна свещ;
- настройка на режима на работа;
- стопяеми електрически предпазители и крушки;
- механични повреди на корпуса и всички външни елементи на izdelieto, включително декоративни;
- предпазители за очи, предпазители за режещи инструменти, гумирани плочи, закопчалки, линеели и др.;
- захранващ кабел и щепсел;

- цялостните повреди на инструментите, причинени от природни бедствия, като пожари, наводнения, земетресения и др.;

**ОТПАДАНЕ НА ГАРАНЦИЯТА:**

Фирма "Евромастер И/Е" ООД не е отговорна за повреди причинени от трети лица, като „Електроснабдителни дружества“, повреди от външен характер, като токови удари, нестандартни захранващи напрежения и има правото да откаже гаранционно обслужване при:

- несъответстващ (или непопълнен) сериен номер на izdelieto с този попълнен на гаранционната карта;
- заличен или липсващ индетификационен етикет на машината;
- повреди възникнали при транспорт, неправилно съхранение и монтаж на машината;
- направен опит за неотгорирана сервизна намеса в неупълномощена сервизна база;
- повреди, които са причинени в следствие на неправилна употреба (неспазване инструкцията за експлоатация) на машината от страна на клиента или трети лица;
- повреди причинени в резултат на използването на машината в друга среда освен препоръчаната от производителя (влажност, температура, вентилация, напрежение, запрашеност и др.);
- повреди, причинени от попадане на външни тела в машината;
- повреди, причинени в следствие на небрежно боравене с машината;
- повреди причинени от работа без въздушен филтър или силно замърсен такъв;
- при неправилно съотношение на бензин/двуктактово масло, водещо до блокиране на двигателя
- повреда в следствие неправилно поставен или незаточен режещ инструмент;
- повреда на редукторната кутия (предавката), причинена от недостатъчно добро смазване (с грес) на същата или механичен удар по задвижващата ос.
- повреда на ротор или статор, изразяваща се в слепване между тях, следствие на стояване на изолацията, причинено от продължително претоварване;
- повреда на ротор или статор причинена от претоварване или нарушена вентилация, изразяваща се в промяна на цвета на колектора или намотките;
- натрупан нагар или запушен ауспук – резултат от предозирване на количеството масло в двуктактовата смес.
- липса на масло за режещата верига или незаточена (изхабена) верига;
- запушена горивна система;
- липсващ защитни дискове, опорни плотове или други компоненти които са част от конструкцията на инструмента и са предназначени за осигуряването на безопасната му и правилна експлоатация;
- захранващият кабел на инструмента е удължаван или подменен от клиента;
- повредата е причинена от претоварване или липса на вентилация, недостатъчно или неправилно смазване на движещите се компоненти на izdelieto;
- износване или блокирани лагери поради претоварване, продължителна работа или прах;
- разбито лагерно гнездо от блокиран лагер или разбита втулка;
- разбито шпонково или резбово съединение;
- повреда в ел.ключ или електронно управление причинена от прах или счупване;
- повредена редукторна кутия (глава) причинено от застопо

рващия механизъм;  
- поява на необичайна хлабина между бутало и цилиндър в резултат на претоварване, продължителна работа или прах;  
- затягане между бутало и цилиндър в резултат на претоварване, продължителна работа или прах;  
- повредено центробежно колело и спирачка (променен цвят)  
– дължи се на работа с блокирана спирачка;  
- слуквания по корпуса, причинени от неправилен монтаж на свързващи тръби, фитинги и подобни;  
- липса на компоненти които са част от конструкцията на инструмента и са предназначени за осигуряването на безопасната му и правилна експлоатация;

- на всички водни помпи (без потопяемите) и хидрофори трябва да бъде монтиран възвратен клапан на входящия отвор. При хидрофорите периодически се проверява налягането на металния контейнер(налягането трябва да бъде в границите 1.5 – 2 bar).

**ВНИМАНИЕ!** Хидрофорите Raider с механичен пресосат не изключват автоматично при липса на вода!

- повреда причинена от работа „на сухо“ без вода, която се изразява в деформация на уплътненията и компонентите на помпената част.

- повреди причинени от замръзване и прекомерно прегряване;  
Срокът за отремонтване на приети в сервиза машини е в рамките на един месец.

Сервизите не носят отговорност за машини, не потърсени от собствениците им един месец след законния срок за ремонт!

Търговската гаранция за батерии и зарядни устройства, която "Евромастер Импорт-Експорт" ООД дава за територията на Република България, е както следва:

- 18 месеца за батерията и зарядното устройство от сериите: Raider Industrial, Raider Pro;

- 12 месеца за батерията и зарядното устройство от сериите: Raider Power Tools, Raider Garden Tools;

Гаранционният срок започва да тече от датата на закупуване. Гаранцията покрива всички дефекти, възникнали при правилно ползване на батерията и зарядното устройство, съобразно инструкцията за употреба. "Евромастер Импорт-Експорт" ООД осигурява гаранция, приложима при изброените по-долу условия, чрез безплатно отстраняване на дефекти на продукта, за които в рамките на гаранционния срок може да се докаже, че се дължат на дефекти в материала или при производството. Търговската гаранция е валидна при предоставяне на гаранционната карта на машината, попълнена правилно в момента на закупуване на продукта и фискален касов бон или фактура. Гаранционната карта трябва да съдържа модел и сериен номер на акумулаторната машина, окомплектована с батерия и зарядно устройство, име, подпис и печат на търговеца продал комплекта акумулаторен електроинструмент, подпис от страна на клиента, че е запознат с гаранционните условия и датата на покупката.

Гаранцията не покрива:

- износване на цветното покритие на батерията и зарядното устройство;

- повреди възникнали при транспорт, механични повреди /на корпуса и всички външни елементи на

батерията и зарядното, включително декоративни/, при други външни въздействия и природни бедствия като пожари, наводнения, земетресения;

- дефекти от амортизация, нормално износване и изхабяване;

Гаранцията за батерията и зарядното устройство отпада в случаите на:

- несъответстващ (или непълнен) сериен номер на комплекта акумулаторен електроинструмент с този попълнен на гаранционната карта;

- нарушение на целостта, изтриване или липса на етикета на производителя върху батерията и зарядното устройство;

- всички случаи на повреди, причинени от неправилна употреба (неспазване инструкцията за експлоатация), изпускане, удар, заливане с течности, небрежно боравене, и в случаи, че всички клетки в батерията са изтощени под критичния минимум;

- зареждане с неоригинални зарядни устройства, захранващият кабел на зарядното устройство е удължаван или подменян от клиента, или други външни въздействия в противоречие с изискванията на производителя;

- когато е правен опит за ремонт, монтаж, демонтаж, модификация от потребителя или промени от неупълномощени лица или фирми;

- при използване на батерията и зарядното устройство не по предназначение;

- повреди причинени в резултат на използването и съхранението на батерията и/или зарядното в друга среда освен препоръчаната от производителя (влажност, температура, вентилация, напрежение, запращеност и др.);

- при токови удари, гръмотовици, наводнения, пожари, други външни въздействия;

- при работа с нестандартна захранваща мрежа и с други неподходящи или нестандартни устройства;

Срокът за отремонтване на приети в сервиза батерии и зарядни устройства е в рамките на срока за ремонт- един месец, след който сервизите не носят отговорност в случай, че не са потърсени.

Законовата гаранция е съгласно изискванията на ЗЗП и Закон за предоставяне на цифрово съдържание и цифрови услуги и за продажба на стоки. При несъответствие на стоките потребителят има правни средства за защита срещу продавача, които не са свързани с разходи за него, като търговската гаранция не засяга тези средства за защита на потребителя;

Независимо от търговската гаранция продавачът отговаря за липсата на съответствие на потребителската стока с договора за продажба съгласно гаранцията по чл. 33 – 38 (Закон за предоставяне на цифрово съдържание и цифрови услуги и за продажба на стоки).

Чл. 33. (1) Когато стоките не отговарят на индивидуалните изисквания за съответствие с договора, на обективните изисквания за съответствие и на изискванията за монтиране или инсталиране на стоките, потребителят има право:

1. да предави рекламация, като поиска от продавача да приведе стоката в съответствие;

2. да получи пропорционално намаляване на цената;

3. да развали договора.

(2) В случаите по ал. 1, т. 1 потребителят може да избере между ремонт или замяна на стоката, освен ако това се окаже невъзможно или би довело до непропорционално големи разходи за продавача, като се вземат предвид всички обстоятелства към конкретния случай, включително:

1. стойността, която би имала стоката, ако нямаше липса на съответствие;

2. значимостта на несъответствието, и

3. възможността да бъде предоставено другото средство за защита на потребителя без значително неудобство за потребителя.

(3) Продавачът може да откаже да приведе стоката в съответствие, ако ремонтът и замяната са невъзможни или ако биха довели до непропорционално големи разходи за него, като се вземат предвид всички обстоятелства, включително тези по ал. 2, т. 1 и 2.

(4) Потребителят има право на пропорционално намаляване на цената или да развали договора за продажба в следните случаи:

1. продавачът не е извършил ремонт или замяна на стоката съгласно чл. 34, ал. 1 и 2 или, когато е приложимо, не е извършил ремонт или замяна съгласно чл. 34, ал. 3 и ал. 4 или продавачът е отказал да приведе стоката в съответствие съгласно ал. 3;

2. появи се несъответствие въпреки предприетите от продавача действия за привеждане на стоката в съответствие; при несъответствие на стоки с дълготрайна употреба и на стоки, съдържащи цифрови елементи, продавачът има право да направи втори опит за привеждане на стоката в съответствие в рамките на срока на гаранцията по чл. 31;

3. несъответствието е толкова сериозно, че оправдава незабавно намаляване на цената или разваляне на договора за продажба, или

4. продавачът е заявил или от обстоятелствата е ясно, че продавачът няма да приведе стоката в съответствие в разумен срок или без значително неудобство за потребителя.

(5) Потребителят няма право да развали договора, ако несъответствието е незначително. Тежестта на доказване за това дали несъответствието е незначително се носи от продавача.

(6) Потребителят има право да откаже плащането на оставаща част от цената или на част от цената, докато продавачът не изпълни своите задължения за привеждане на стоката в съответствие.

Чл. 34. (1) Ремонтът или замяната на стоките се извършва безплатно в рамките на разумен срок, считано от уведомяването на продавача от потребителя за несъответствието и без значително неудобство за потребителя, като се вземат предвид естеството на стоките и целта, за която са били необходими на потребителя.

(2) За стоки, различни от стоките, съдържащи цифрови елементи, ремонтът или замяната на стоките се извършва безплатно в рамките на един месец, считано от уведомяването на продавача от потребителя за несъответствието и без значително неудобство за потребителя, като се вземат предвид естеството на стоките и целта, за която са били необходими на потребителя.

(3) Когато несъответствието се отстранява чрез ремонт или замяна на стоките, потребителят предоставя стоките на разположение на продавача. При замяна на стоките продавачът взема заменените стоки обратно от потребителя за своя сметка.

(4) Когато извършването на ремонт изисква демонтиране на стоките, които са били инсталирани съобразно тяхното естество и цел, преди да се появи несъответствието, или когато тези стоки трябва да бъдат заменени, задължението на продавача да ремонтира или да замени стоките включва демонтирането на стоките, които не съответстват, и инсталирането на заместващите стоки или на ремонтираните стоки, или поемане на разходите за демонтиране и инсталиране на стоките.

(5) Потребителят не дължи заплащане за обичайната употреба на заменените стоки за времето преди тяхната замяна.

Чл. 35. Намаляването на цената е пропорционално на разликата между стойността на получените от потребителя стоки и стойността, която биха имали стоките, ако нямаше липса на съответствие.

Чл. 36. (1) Потребителят упражнява правото си да развали договора чрез заявление до продавача, с което го уведомява за решението си да развали договора за продажба.

(2) Когато несъответствието се отнася само за някои от стоките, доставени съгласно договора за продажба, и е налице основание за разваляне на договора съгласно чл. 33, потребителят има право да развали договора за продажба само по отношение на тези стоки, които не съответстват, както и по отношение на всички други стоки, които е придобил заедно със стоките, които не съответстват, ако не може разумно да се очаква, че потребителят ще се съгласи да запази само стоките, които съответстват.

(3) Когато потребителят развали договора за продажба изцяло или частично само по отношение на някои от доставените съгласно договора за продажба стоки, потребителят връща тези стоки

на продавача без неоправдано забавяне и не по-късно от 14 дни, считано от датата, на която потребителят е уведомил продавача за решението си да развали договора за продажба. Крайният срок се смята за спазен, ако потребителят е върнал или изпратил стоките обратно на продавача преди изтичането на 14-дневния срок. Всички разходи за връщане на стоките, в т.ч. експедиране на стоките, са за сметка на продавача.

(4) Продавачът възстановява на потребителя заплатената цена за стоките след тяхното получаване или при представяне на доказателство от потребителя за тяхното изпращане на продавача. Продавачът е длъжен да възстанови получените суми, като използва същото платечно средство, използвано от потребителя при първоначалната трансакция, освен ако потребителят е изразил изричното си съгласие за използване на друго платечно средство и при условие че това не е свързано с разходи за потребителя.

Чл. 37. (1) Потребителят може да упражни правата си по този раздел, както следва:

1. за стоки, различни от стоки, съдържащи цифрови елементи, в срок до две години, считано от доставянето на стоката;

2. за стоки, съдържащи цифрови елементи, когато договорът за продажба предвижда еднократно предоставяне на цифрово съдържание или цифрова услуга, независимо от това дали несъответствието се дължи на физическите или цифровите елементи на стоката, в срок до две години, считано от доставянето на стоката и предоставянето на цифровото съдържание или цифровата услуга или в рамките на периода от време, посочен в чл. 31, ал. 1 и 2, без да се възпрепятства прилагането на чл. 28, ал. 3, т. 1;

3. за стоки, съдържащи цифрови елементи, когато договорът за продажба предвижда непрекъснато предоставяне на цифрово съдържание или цифрова услуга за определен период от време, независимо от това дали несъответствието се дължи на физическите или цифровите елементи на стоката, в срок до две години, считано от доставянето на стоката и от започването на непрекъснато предоставяне на цифровото съдържание или цифровата услуга;

4. за стоки, съдържащи цифрови елементи, когато договорът за продажба предвижда непрекъснато предоставяне на цифрово съдържание или цифрова услуга за период, по-дълъг от две години, и несъответствието се дължи на цифровите елементи на стоката, потребителят може да упражни правата си по този раздел в рамките на срока на действие на договора.

(2) Срокът по ал. 1 спира да тече през времето, необходимо за извършване на ремонт или замяна на стоката.

(3) Упражняването на правото на потребителя по ал. 1 не е обвързано с други срокове за предявяване на иск, различни от тези по ал. 1.

Чл. 38. Продавачът, който отговаря за несъответствие на стоките, дължащо се на действие или бездействие, включително на пропуск да се предоставят актуализации на стоки, съдържащи цифрови елементи, от страна на лице на предходен етап от веригата от търговски сделки, има право на иск за обезщетение за претърпени вреди срещу лицето или лицата, които са причинили несъответствието.

# RAIDER

SC EUROMASTER SRL  
STR.HORIA,CLOSCA SI CRISAN,NR.5,HALA 3,OTOPENI, ILFOV TEL/  
FAX:021.351.01.06

## CERTIFICAT DE GARANTIE

Nr. \_\_\_\_\_ din \_\_\_\_\_

Denumirea produsului \_\_\_\_\_

Seria de fabricatie a produsului \_\_\_\_\_

Caracteristici tehnice \_\_\_\_\_

Garantie comerciala : PODUS HOBBY.Termen de garantie: 24 luni de la data vanzarii  
catre consumatorii casnici (pentru toata gama RAIDER).

Durata medie de utilizare: 3 ani

Vandut prin societatea \_\_\_\_\_ din localitatea

\_\_\_\_\_ str. \_\_\_\_\_ nr. \_\_\_\_\_ cu

factura nr. \_\_\_\_\_ din \_\_\_\_\_

Cumparator \_\_\_\_\_

Data cumpararii produsului \_\_\_\_\_

## **Garantia presupune repararea gratuita a defectelor datorate producatorului, in cadrul termenului de garantie**

1. Vanzatorul care comercializeaza produsul are obligatia sa faca demonstratia de functionare a produsului si sa explice consumatorului modul de utilizare al acestuia, in cazul in care consumatorul solicita acest lucru.

2. Produsul defect va fi receptionat de catre unitatea de service de care apartine care va efectua diagnosticarea defectului.

3. Unitatea service are obligatia de a efectua diagnosticarea, expertizarea si depanarea, in perioada de garantie, gratuit, in cel mult 15 zile de la data inregistrarii reclamatiei consumatorului. In cazul in care produsul nu poate fi reparat, el va fi inlocuit imediat dupa ce se constata imposibilitatea folosirii acestuia, cu un produs similar, acordandu-se un nou termen de garantie care va curge de la data preschimbării produsului sau i se va restitui beneficiarului contravaloarea produsului. Agentul economic are aceleasi obligatii pentru produsul inlocuit ca si pentru produsul vandut initial.

4. Durata termenului de garantie se prelungeste cu termenul scurs de la data la care consumatorul a reclamat defectarea produsului, pana la data repunerii in functiune a acestuia, acest fapt fiind in scris in certificatul de garantie de catre unitatea service care a executat reparatia.

5. Pentru a beneficia de garantie, cumparatorul are obligatia de a respecta instructiunile de utilizare/ intretinere predate de vanzator o data cu produsul si de a nu permite interventii asupra produsului din partea unor persoane neautorizate sa acorde service.

6. In cazul unor defectiuni aparute in cadrul termenului de garantie, cumparatorul se va prezenta la unitatea service cu bonul/factura de cumparare, certificatul de garantie si reclamația referitoare la deficiențele produsului.

7. Vanzatorul este obligat fata de consumator, pentru produsul reclamat in cadrul termenului de garantie, sa asigure si sa suporte toate cheltuielile pentru repararea sau inlocuirea acestuia, precum si cheltuielile de diagnosticare, expertizare, ambalare si transport.

8. Producatorul si vanzatorul sunt exonerati de obligatiile lor privind garantia, daca defectiunea s-a produs din cauza nerespectării de catre consumator a instructiunilor de utilizare, intretinere, manipulare, transport, depozitare, cuprinse in documentatia care insoteste produsul.

9. Vanzatorul este obligat sa asigure repararea sau inlocuirea gratuita a produsului dupa expirarea termenului de garantie, in cazul in care defectiunea s-a datorat unor vicii ascunse, confirmate prin expertize tehnice efectuate de un organism neutru, aparute in cadrul duratei medii de utilizare a acestuia, caz in care cheltuielile aferente vor fi suportate de vanzator.

## **10. ATENTIE! RESPECTATI INTOCMAI INSTRUCIUNILE DIN MANUALUL DE UTILIZARE A PRODUSULUI!**

11. La expirarea perioadei de garantie (postgarantie) depanarea produsului se va efectua contra cost, la solicitarea clientului.

12. La efectuarea unor lucrari service pentru lucrarea de remediere a defectului, in cazul in care lucrarea nu necesita utilizarea de piese de schimb, prestatorul va acorda pentru lucrare obligatoriu o garantie de cel putin 3 luni.

13. Lista unitatilor service este mentionata in prezentul certificate de garantie.



**LISTA CENTRELOR SERVICE AUTORIZATE**

- SC Stefan Alex SRL- Str.Parcului Bl.K4,ScE,Ap.1, Calarasi , Tel : 0735.199.024
- ABC International SRL - Str.Babadag nr.5,Bloc1Sc.A parter,Tulcea; Tel : 0240.518.260
- Euro 94 SRL - Sos.Chitilei 60A sect1, Bucuresti ; Tel : 021.668.72.60
- SC Viva Metal Decor SRL- STR. ALBESTI NR. 10 ( IN INCINTA FOSTEI AUTOBAZE ZENIT), Curtea de Arges; Tel : 0722.531.168 / 0732.148.633
- SC BUFFALO COM SRL – Sos Transilvaniei , Nr 17-19 , Oradea ; Tel: 0749.217.717
- SC AZIF COM SRL- Piata Chiriac Magazinul Universal, Craiova,Judetul Dolj, tel.0788.419.858,fax 0251.522.131
- SC GUMSERVICE SRL, Miercurea Ciuc, Str. George Cosbuc Nr. 14, TEL. 0266371183
- SC ADA TRADING SRL Calea Bucurestilor nr.64, bloc C1-3, Otopeni Ilfov.Tel/fax 0213504379
- SC TEHNO HOBY SRL strada Erou Bucur.nr.9, Piatra Neamt, judetul Neamt;Tel.0233236333, Fax.0233222026
- SC BASAROM COM SRL, Sos Alexandriei , Nr. 6A, Bragadiru, Ilfov, Tel 0214201637, Fax 0214201638.

**14. EVIDENTA REPARATIILOR IN PERIOADA DE GARANTIE**

Nr crt	Data reclamatie	Data rezolvare reclamatie	Reparatie executata/ piese inlocuite	Prelungire garantie	Garantie ptr. service	Nume si semnatura depanator	Semnatura consumator
<u>1</u>							
<u>2</u>							
<u>3</u>							
<u>4</u>							
<u>5</u>							
<u>6</u>							
<u>7</u>							

IMPORTATOR:  
SC Euromaster SRL

VANZATOR:  
Semnatura / stampila

15.AM CITIT CONDITIILE DE ACORDARE A GARANTIEI SI AM LUAT LA CUNOSTINTA.NU AM OBIECTIUNI (SEMNATURA CONSUMATORULUI) \_\_\_\_\_

—

Prezentul certificat de garantie este in conformitate cu prevederile HG 449/2003, privind comercializarea produselor si garantiile asociate cu OG 21/2008 si OG 174/2008 cu modificarile si completarile ulterioare republicate si nu afecteaza drepturile consumatorilor.

Produsul beneficiaza de o garantie legala de conformitate de 24 luni(2 ani).Existenta garantiei legale de conformitate si a celei comerciale nu exclude existenta garantiei de viciu ascuns conform OG 21/2008, cu modificarile si completarile ulterioare republicate si a codului civil.

Elektroinstrumenti „RAIDER“ su konstruisani i proizvedeni u saglasnosti sa normativnim dokumentima i standardima u skladu sa svim zahtevima za bezbednost koji važe na teritoriji Srbija

## Sadržaj i obuhvat trgovačke garancije

### Uslovi garancije

Garantni rok na teritoriji Srbija je 2 godina i teče od datuma kupovine elektrouredjaja.

Kupac-korisnik elektrouredjaja ima pravo na besplatnu popravku u osiguranom garantnom periodu, ako je garantni list popunjen ispravno potpisan i pečatiran od strane prodavca koji je uređaj prodao, potpisan od strane kupca kojim potvrđuje da je upoznat sa uslovima garancije i fiskalni račun kojim potvrđuje datum kupovine uređaja.

Za popravku i reklamaciju se primaju samo dobro očišćene mašine!

Popravka kvara priznatog sa naše strane u garantnom roku se izvršava na sledeći način: po našem izboru mi popravljamo pokvareni uređaj besplatno ili ga menjamo za nov i garantni rok se ne obnavlja.

Uređaj treba da se koristi strogo po instrukcijama navedenim u uputstvu za upotrebu.

Za bezbedan rad sa elektrouredjajem neophodno je da kupac pre početka upotrebe aparata pažljivo pročitava uputstvo za upotrebu, zatim uputstvo za bezbednost pri radu i naravno da koristi uređaj za to za šta je neamenjen. Uređaj zahteva periodično čišćenje i adekvatno održavanje .

### Garancija ne pokriva:

- ishabanu boju elektroaparata
- delovi i potrošni materijal koji podleže habanju prilikom upotrebe kao što su: grejs, ulje, četke, valjci, i dr.
- dodatni pribor i potrošni materijal kao što:rukohvati, baterije, kutije, dodatci za napajanje, svrdla, diskovi za sečenje, noževi, lanci, šmirgle, graničnici, kabli i dr.
- elktrični osigurači i sijalice
- mehanička oštećenja na telu aparat, dekorativni elementi na aparatu, štitnici za oči, štitnici za dodatke za sečenje, gumene ploče, učvršćivači, lenjiri, kabal i utičnica.
- celokupna oštrenja aparata nasatata kao poslrđica požara, poplava, zemljotresa i dr.

### Otkaz garancije

Pravo da otkáže popravku (remont) u garantnom roku ima u sledećim slučajevima:

- Neodgovarajući (ili ne popunjen) serijski broj proizvoda u poredjenju sa serijskim brojem koji je upisan na garantni list
- Identifikaciona nalepnica proizvoda je izbrisana ili je nema.
- Ako je neko iz neovlašćenog servisa već pokušao da popravi aparat.
- Kvar je nastao kao posledica nepravilne upotrebe aparata ( nisu poštovane instrukcije navedene u uputstvu za upotrebu) ot strane kupca ili drugih lica.
- Oštećenja su nastala usled nemarne upotrebe aparata.
- Oštećenje rotora ili statora u vidu slepljivanja nastala kao posledica topljenja izolacije a prouzrokovana prekomernom upotrebom aparata.
- Oštećenje rotora ili statora posledica preopterećenja ili oštećenog sistema za ventilaciju koja se manifestuje ravnomernim potamnivanjem kolektora ili zavojnica.
- Nedostaju zaštitni diskovi, ili drugi delovi uređaja koji su deo konstrukcije aparata i imaju za cilj da osiguraju bezbedan rada sa aparatom prilikom pravilne upotrebe.
- Kabal za napajanje aparata je produžavan ili menjan od strane kupca.
- Šteta naneta preopterećenjem, zbog nedostatka ventilacije ili nedovoljnog podmazivanja pokretnih komponenti.
- Sklonjeni lageri zbog preopterećenja ili dugotrajne upotre.

Rok za popravku uređaja koji je primljen u servis je 45 dena.

Ovlašćeni servis ne snosi odgovornost za aparate koje vlasnik nije došao da preuzme mesec dana nakon isteka zakonskog roka za popravku!





Електричните апарати "Рајдер" се дизајнирани и произведени во согласност со нормативните документи и стандарди во согласност со сите барања за безбедност што се применуваат.

### Содржината и опфат на гаранцијата

#### Услови на Гаранцијата

Рокот на гаранцијата се наведува во гарантниот лист и важи од датумот на купување на производот. Купувачот/Корисникот на електричната опрема имаат право на бесплатни поправки на уредот доколку истиот е во гарантираниот период, доколку гарантниот лист е правилно пополнет со потпис и печат од страна на продавачот кој го продал уредот, потпишан од страна на купувачот кој потврдува дека е запознаен со условите на гаранцијата и со фискална сметка или фактура која го потврдува датумот на купување на електричниот апарат.

За поправка и рекламација ќе бидат примени само добро исчистени машини!

Поправката на дефекти признати од наша страна во гарантираниот рок се изведува на следниот начин: по наш избор ги поправаме дефектните уреди бесплатно или ги менуваме за нови доколку се во гарантираниот рок и доколку не е можно сервисирање.

Уредот треба да се користи строго по упатствата и прописите пропишани во упатството.

За безбедно работење со електричниот уред неопходно е купувачот пред да започне со користење на уредот, да се запознае со упатството за употреба, да се запознае со ставките за безбедност при работа и да го користи уредот за тоа што е наведено во упатството. Уредот бара периодично чистење и адекватно одржување.

#### Гаранцијата не опфаќа:

- Губење на бојата на машината.
- Делови и потрошни материјали кој подлежат на абење при употреба, како што се: маст, масло, четкици, водичи, ваљаци, ролки, подлошки, погонски ремени, флексибилно вратило, лагери, семеринги, клип, работно тркало и др.
- Опрема и материјали како што се: Рачки, кабли, батерии, кутии, додатоци за напојување, бургии, дискови за сечење, ножеви ланци, шмиргли, граничници, конец за сечење и др.
- Стопени електрични осигурувачи и заштити
- Механички оштетувања на телото на уредот, декоративни елементи.
- Заштита за очите, заштита за сечење, гумирани плочки, затварачи, мерила и др.
- Кабел и приклучоци.
- Целокупно оштетување на апаратот настанато како последица од пожар, поплава, земјотрес и сл.
- Поништување на гаранцијата
- Правото да се поништи поправката (ремонт) во рамките на гарантниот период е во следниве случаи:
- Серискиот број заведен во гаранцијата не одговара со серискиот број на машината .
- Налепницата за идентификација залепена на производот е избришана или е исчезната.
- Доколку друго лице кое не е овластениот сервис се обиде да го поправа уредот.
- Доколку не се појави како резултат на несоодветна употреба на уредот (не следи ги инструкциите наведени во упатството) од страна на купувачот или друго лице.
- Дефектот е предизвикан од невнимателна употреба со апаратот
- Оштетувања предизвикани од работа со дотрајани (или лошо поставени) елементи за сечење
- Оштетувањата на роторот или статорот настанале како последица на топењето на изолацијата предизвикано од прекумерно користење на апаратот.
- Оштетувањата на роторот или статорот резултат на преоптоварување или оштетен на системот за вентилација која се манифестира со рамномерно потемнување на колекторот или намотката.
- Недостигаат заштитните дискови, или други делови кои се дел од составната опрема и се наменети за да се обезбеди безбедно работење со уредот кога се користи правилно.
- Електричниот кабел на машината е продолжен или замени од страна на корисникот.
- Оштетувања на уредот од преоптеретување, лоша вентилација и од недоволно подмачкување на подвижните делови
- Оштетени лагери поради преоптоварување или долготрајна работа.
- Скршено легло за лагери од страна на блокиран лагер
- Некомплетен заб на запчаникот (скршен, изабен)
- Скршено шпонково или вилушесто лежиште
- Оштетувања во електриката за клучот како резултат на прашина или кршење
- Оштетување на редукционата кутија (глава) настанато од механизмот за заклучување
- Појава на невообичаена лабавост помеѓу клипот и цилиндарот како резултат на преоптеретување, долготрајна употреба или прашина
- Затегнатост помеѓу клипот и цилиндарот како резултат на преоптеретување прекумерна употреба или прашина
- Оштетено централното тркало и кочницата(променета на боја) - последица на работа со блокирана кочница

Крајниот рок за поправка на уредот кој е примена во сервисот е 45 дена.

Овластениот сервис не сноси одговорност за опремата доколку сопственикот не ја подигне еден месец по истекот на законскиот рок за поправка на машината!

## GARANCIJSKA IZJAVA

MODEL	
SERIJSKA ŠT.	
GARANCIJSKI ROK	
PRODAJALEC	
IME/FIRMA	
NASLOV	
DATUM in ŽIG	

**Deklaracija:** Poreklo Kitajska, Euromaster Import Export Ltd. Je pooblaščen predstavnik proizvajalca in lastnik blagovne znamke RAIDER.

Distributer in prodajalec za slovenijo: Topmaster d.o.o.

**SERVISER:** Topmaster d.o.o.

Garancija: orodja so v garanciji 24 mesecev od dneva pravilno zavedene prodaje.

Ta garancija se izda samo za stranke, ki so orodje plačila. V primeru težav, ki jih povzroča proizvodna napaka v garancijskem roku, proizvajalec nadomesti brezplačno menjavo delov za priznano napako. Pošiljanje orodja in delo, se v vsakem primeru plača in bremenijo stranko. Izključeno iz garancije: škodo, nastalo zaradi slabega vzdrževana, malomarnosti in uporabe, ki ni v skladu s splošnimi pogoji ne priznamo.

DATUM SPREJEMA	
OPIS OKVARE	
DATUM OKVARE	
DATUM PRODAJE	
PODPIS	

**ZASTOPA IN PRODAJA:** Topmaster d.o.o., Pot k sejmišču 30, 1231 Ljubljana

Tel. 01 6204390, info@topmaster.si, www.topmaster.si

"RAIDER" power tools are designed and manufactured in accordance with regulations in Republic of Bulgaria and standards for compliance with all safety requirements.

Content and scope of the commercial guarantee

Commercial guarantee "Euromaster Import-Export" Ltd. for the territory of Bulgaria is 24 months and applies only to obvious and hidden manufacturing defects.

Commercial guarantee is valid for providing warranty card properly filled at the time of purchase of machinery and fiscal cash register receipt or invoice. Warranty card must contain a model, serial number, name, signature and dealer stamp that sold the machine, signed by the client that is aware of warranty terms and the date of purchase. Incomplete or altered are void warranty.

For the claim are accepted only cleaned machines in the original box and complete accessories!

The machines should be used only as intended and in accordance with the instructions.

To ensure safe operation it is necessary the client to know well with instructions for use of power tools, safety rules and particular purpose. The machine requires regular cleaning and proper maintenance.

Warranty does not cover:

- Damage of colored coating of the machine;
- Mechanical damage to the body and all external components of the machine, including decorative;
- Eye protectors, fuses cutting tools, rubber plates, fasteners, squares, etc.;
- Power cord and plug;
- Parts and consumables, which are subject to wear caused by use such as grease, oil, brushes, guides, rollers, pads, drive belts, flexible wire shaft, bearings, seals, piston cartridge of tackers and etc.;
- Accessories and supplies such as handles, nozzle, batteries, cases, chargers, drills, cutting discs, chisels knives, chains, sandpaper, limiters, polishing discs, chucks (holders and grips the cutting tool), although for cord and the cord itself on mowers and more.;
- Fuses and bulbs;
- Bush defeated;
- Bearing housing broken nest blocked by broken bearing or bush;
- The integrity of the teeth of gears (broken, worn);
- Broken keys or bolting;
- Damaged (broken, missing) Lock mechanism;
- Depreciation and damage from wear and tear of mechanical components;
- Damage caused by overload or lack of ventilation and insufficient lubrication of moving components;
- Worn bearings or blocked due to overloading, continuous duty or dust;
- Fault in electrical switch or electronic control caused by dust or breakage;
- Damaged box reducer (head) caused by the locking mechanism;
- Damage to rotor or stator, consisting of the bonding between them, due to melting of the insulation caused by continuous overload;
- Damage to rotor or stator caused by overload or impaired ventilation, manifested as discoloration of the collector or windings;
- Occurrence of unusual gap between piston and cylinder as a result of overloading, continuous duty or dust;
- Clamped between piston and cylinder as a result of overloading, continuous duty or dust;
- Damaged centrifugal wheel and brake (discolored) - due to manual lock brakes;
- Overall damage to machinery caused by natural disasters such as fires, floods, earthquakes, etc.;

Void the warranty

Company "Euromaster I/E" Ltd. is not responsible for damage caused by third parties, "electric companies", damage from external nature, such as electric shocks, non-standard voltage and has the right to refuse warranty service for:

- Inconsistent (or blank) serial number of this machine with a completed warranty card;
- Deleted or missing label of the machine;
- Damage incurred in transport, improper storage and installation of machinery;
- Attempted unauthorized intervention service in unauthorized service center;
- Damage caused due to misuse (non instructions) of the machine by the client or third parties;
- Damage caused by the use of the machine in a different environment than recommended by the manufacturer (Humidity, temperature, ventilation, voltage, dust, etc..)
- Damage caused by the entry of foreign objects into the machine;
- Damage caused by careless handling of the machine;
- Missing protective boxes, disks, back panels and other components that are part of the structure of the instrument and intended to ensure safe and proper operation;
- Power cord of the instrument is extended or replaced by the customer;

The period for repaired in the workshop of the adopted power is within a month.

Workshops are not responsible for tools, unclaimed by their owners one month after the statutory period for repair!

The legal guarantee is required by CPL.

Αξιότιμη πελάτισσα, αξιότιμε πελάτη,

τα προδίδουμε μας υπόκεινται σε αυστηρό έλεγχο ποιότητας. Εάν η συσκευή αυτή παρ' όλα αυτά κάποτε δεν λειτουργήσει άψογα, λυπούμαστε πολύ και σας παρακαλούμε να αποταθείτε προς το τμήμα μας εξυπηρέτησης πελατών στην διεύθυνση που αναφέρεται στην κάρτα αυτή. Ευχαριστώσ είμαστε και τηλεφωνικά στη διάθεσή σας στον αριθμό σέρβις που αναφέρεται στην κάρτα εγγύησης. Για την αξίωση της εγγύησης ισχύουν τα εξής:

1. Αυτοί οι όροι εγγύησης ρυθμίζουν πρόσθετες παροχές εγγύησης. Δεν θίγονται από την εγγύηση αυτή οι νόμιμες αξιώσεις σας εγγύησης. Η εγγύησή μας σας παρέχεται δωρεάν.

2. Η εγγύηση καλύπτει μόνο ελαττώματα της συσκευής που οφείλονται αποδεδειγμένα σε σφάλμα υλικού ή παραγωγής και περιορίζεται κατά την κρίση μας σε αποκατάσταση αυτών των ελαττωμάτων ή σε αντικατάσταση της συσκευής σας.

3. Από την εγγύησή μας εξαιρούνται τα εξής:

- Βλάβες της συσκευής που οφείλονται σε μη τήρηση των οδηγιών συναρμολόγησης ή σε όχι σωστή εγκατάσταση, μη τήρηση των οδηγιών χρήσης (όπως π.χ. σύνδεση σε εσφαλμένη τάση ή σε λάθος είδος ρεύματος) ή σε μη τήρηση των όρων συντήρησης και ασφαλείας ή σε περίπτωση έκθεσης της συσκευής σε ασυνήθιστες καιρικές συνθήκες ή σε έλλειψη φροντίδας και συντήρησης. - Βλάβες της συσκευής που οφείλονται σε καταχρηστική ή εσφαλμένη χρήση (όπως π.χ. υπερφόρτωση της συσκευής ή χρήση μη εγκεκριμένων εργαλείων ή αξεσουάρ), σε είσοδο ξένων αντικειμένων στη συσκευή (όπως π.χ. άμμος, πέτρες ή σκόνη, βλάβες μεταφοράς), άσκηση βίας ή ξένη επέμβαση (όπως π. χ. βλάβη από πτώση). - Βλάβες της συσκευής ή τμημάτων της συσκευής που οφείλονται σε συνήθη ή φυσική φθορά. Καλώδιο τροφοδοσίας και βύσμα. - Γενικές ζημιές σε μηχανήματα που προκαλούνται από φυσικές καταστροφές, όπως πυρκαγιές, πλημμύρες, σεισμοί κ.λπ., Η ακεραιότητα των δοντιών των γραναζιών (στασμένα, φθαρμένα). - Μέρη και αναλώσιμα, τα οποία υπόκεινται σε φθορά λόγω χρήσης, όπως λιπαντικά, λάδια, βούρτσες, οδηγούς, κυλίνδρους, τακάκια, ιμάντες κίνησης, εύκαμπτοι άξονες, έδρανα, σφραγίδες, κασέτες εμβόλων και κ.λπ. Αξεσουάρ και αναλώσιμα όπως λαβές, ακροφύσια, μπαταρίες, θήκες, φορπιστές, τρυπάνια, δίσκοι κοπής, καλέμια, βελόνια, σμίλες, αλυσίδες, γυαλόχαρτα, μειωτήρες, δίσκους στίλβωσης, κεφάλια χλοοκοπτικών και άλλα. Ζημιές που προκαλούνται από υπερφόρτωση ή έλλειψη αερισμού και ανεπαρκή λίπανση των κινούμενων εξαρτημάτων. Βλάβη στον ηλεκτρικό διακόπτη ή στον ηλεκτρονικό έλεγχο λόγω σκόνης ή θραύσης. Φθαρμένα ρουλεμάν ή μπλοκαρισμένα λόγω υπερφόρτωσης, συνεχούς λειτουργίας ή σκόνης. Στάσιμα μειωτήρα (κεφαλή) που προκαλείται από το μηχανισμό φρένου. - Βλάβη του ροτορα ή κορώνας, που συνίσταται στη συγκόλληση μεταξύ τους, λόγω τήξης της μόνωσης που προκαλείται από συνεχή υπερφόρτωση. Βλάβη στο ρότορα ή κορώνα που προκαλείται από υπερφόρτωση ή ελλιπή αερισμό, που εκδηλώνεται ως αποχρωματισμός του συλλέκτη ή των περιελίξεων. Παρουσία ασυνήθιστου χάσματος ανάμεσα στο έμβολο(πιστόνι) και τον κύλινδρο ως αποτέλεσμα υπερφόρτισης, συνεχούς λειτουργίας ή σκόνης

4. Η εταιρεία GTC Λευκαδίας δεν φέρει ευθύνη για ζημιές που προκαλούνται από τρίτους, "εταιρείες παροχής ηλεκτρικής ενέργειας", ζημιές από εξωτερική φύση, όπως ηλεκτρικές διαταραχές, μη κανονική τάση και έχει το δικαίωμα να αρνηθεί την παροχή εγγύησης για: - Κενό σειριακό αριθμό αυτού του μηχανήματος με συμπληρωμένη κάρτα εγγύησης. - Διαγραμμένη ή ελλείπουσα ετικέτα του μηχανήματος. - Ζημιές από τη μεταφορά, την ακατάλληλη αποθήκευση και την εγκατάσταση μηχανημάτων. - Προσπάθεια μη εξουσιοδοτημένης παρέμβασης σε μη εξουσιοδοτημένο κέντρο εξυπηρέτησης. - Ζημιές που προκλήθηκαν από κακή χρήση (μη οδηγίες) του μηχανήματος από τον πελάτη ή τρίτα μέρη. - Ζημιές που προκαλούνται από τη χρήση του μηχανήματος σε περιβάλλον διαφορετικό από αυτό που συνιστά ο κατασκευαστής (Υγρασία, θερμοκρασία, εξερισμός, τάση, σκόνη κλπ.) - Ζημιές που προκαλούνται από την είσοδο ξένων αντικειμένων στο μηχανήμα. - Ζημιές που προκαλούνται από απρόσεκτο χειρισμό του μηχανήματος. - Όταν λείπουν προστατευτικά κιβώτια, δίσκοι, οπίσθιοι πίνακες και άλλα στοιχεία που αποτελούν μέρος της δομής του οργάνου και προορίζονται να εξασφαλίσουν ασφαλή και σωστή λειτουργία. - Το καλώδιο τροφοδοσίας του οργάνου επεκτείνεται ή αντικαθίσταται από τον πελάτη.

5. Η διάρκεια της εγγύησης ανέρχεται σε 24 μήνες και αρχίζει από την ημερομηνία της αγοράς της συσκευής. Οι αξιώσεις εγγύησης πρέπει να εγερθούν πριν τη λήξη της διάρκειας της εγγύησης εντός δύο εβδομάδων από την διαπίστωση του ελαττώματος. Αποκλείονται αξιώσεις εγγύησης μετά την πάροδο της διάρκειας της εγγύησης. Η επισκευή ή η αντικατάσταση δεν συνιστάται την επέκταση της διάρκειας της εγγύησης ούτε την νέα έναρξη της διάρκειας της εγγύησης για τη συσκευή ή για ενδεχομένως χρησιμοποιηθέντα νέα ανταλλακτικά. Αυτό ισχύει και στην περίπτωση σέρβις επί τόπου.

6. Για την αξίωση της εγγύησης παρακαλούμε να δηλώσετε την ελαττωματική σας συσκευή στο: [www.raider.gr](http://www.raider.gr) ή [www.gtc-hardware.gr](http://www.gtc-hardware.gr). Εάν το ελάττωμα καλύπτεται από την εγγύηση, θα σας επιστραφεί αμέσως είτε η επισκευασμένη συσκευή είτε μία καινούργια συσκευή. Ευχαριστώσ επισκευάζουμε ελαττώματα της συσκευής έναντι πληρωμής, εάν τα ελαττώματα αυτά δεν καλύπτονται από την εγγύηση. Για το σκοπό αυτό παρακαλούμε να στείλετε τη συσκευή στη διεύθυνση του σέρβις μας. Για αναλώσιμα και σε περίπτωση που λείπουν εξαρτήματα παραπέμπουμε στους περιορισμούς αυτής της εγγύησης σύμφωνα με τους πληροφορίες σέρβις αυτών των οδηγιών χρήσης.





## GARANCIJSKA IZJAVA

Spoštovani kupec,

Zahvaljujemo se vam za nakup proizvoda Raider in upamo, da boste z njim zadovoljni. Če bo proizvod potreben popravila v garancijskem roku, se najprej posvetujte z vašim prodajalcem, ki vam je proizvod prodal ali s pooblaščenem serviserjem. Da bi se izognili nepotrebnim nevšečnostim, vam svetujemo, da preden pokličete najbližjega pooblaščenega serviserja, ponovno pazljivo preberete navodila za uporabo.

FIRMA IN SEDEŽ DAJALCA GARANCIJE:

TOPMASTER, D.O.O., Slovenčeva ulica 24, 1000 LJUBLJANA

FIRMA IN SEDEŽ PRODAJALCA:

DATUM IZROČITVE BLAGA:

ARTIKEL:

IZJAVA GARANCIJE:

Garancijski list vam v garancijskem roku zagotavlja brezplačno popravilo proizvoda Raider, kupljenega v Republiki Sloveniji, v skladu s pogoji:

**RAIDER®**

**WARRANTY CARD**

**MODEL**.....

**SERIAL №** .....

**TERM** .....

*(for details see the warranty conditions)*

**№, date of invoice / cash receipt**.....

**DETAILS OF BUYER**

**NAME / COMPANY** .....

*(be filled in by the employee)*

**ADDRESS**.....

*(be filled in by the employee)*

**SIGNATURE OF BUYER**.....

*(I am familiar with warranty conditions and the operating device is in good working order and accessory)*

**DETAILS OF SELLER**

**NAME / COMPANY** .....

*(be filled in by the employee)*

**ADDRESS** .....

*(be filled in by the employee)*

**DATE / STAMP** .....

**SERVICE REPORT**

Receiving Protocol	Date of adoption	Description of the defect	Date of transmission	Signature

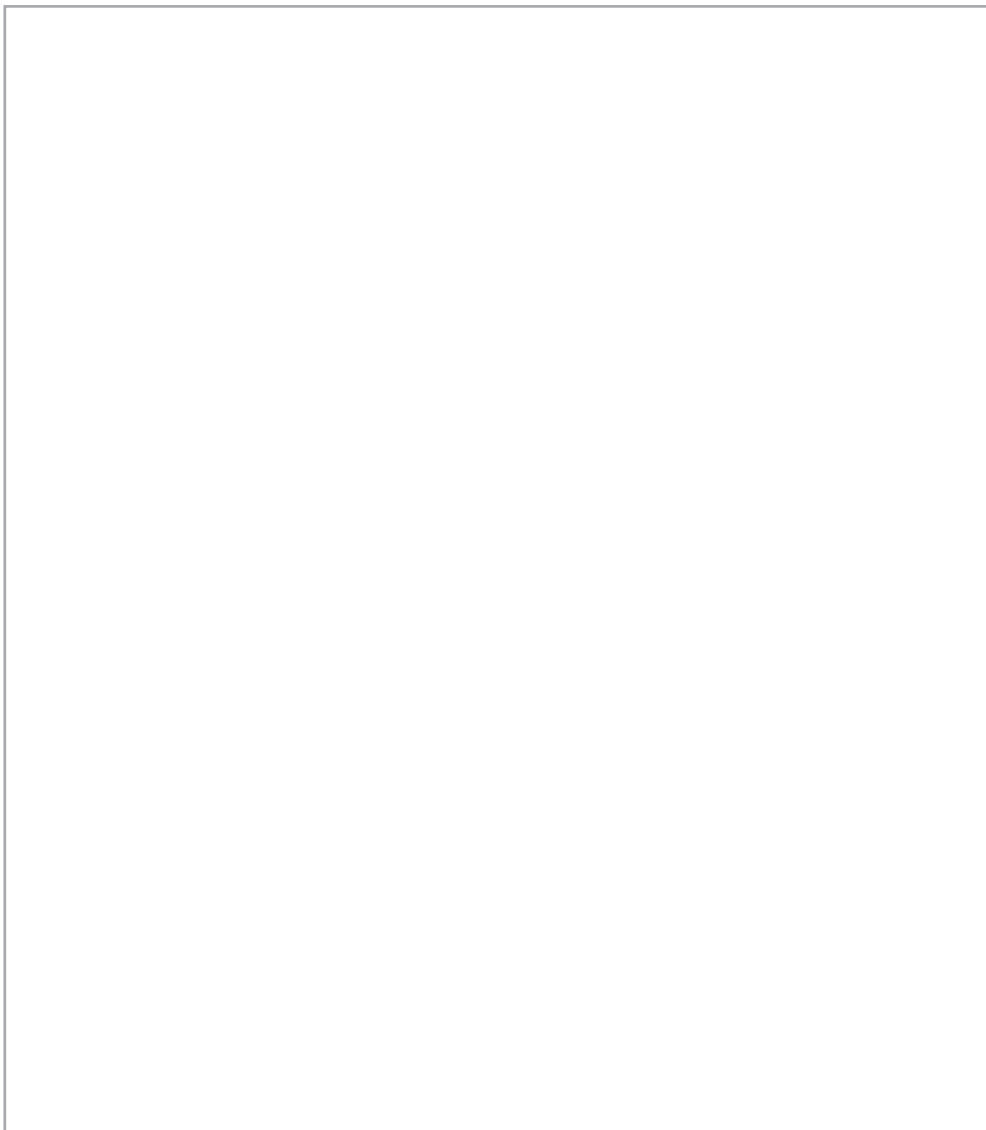

**EUROMASTER IMPORT EXPORT LTD**

1231, Sofia, Bulgaria, 246 Lomsko shose Blvd.,

tel.: +359 700 44 155

fax: + 359 2 934 00 90

[www.euromasterbg.com](http://www.euromasterbg.com); e-mail: [info@euromasterbg.com](mailto:info@euromasterbg.com)

