

# RAIDER PRO



## RAIDER<sup>®</sup> Pro

- Перфоратор
- Rotary Hammer
- Ciocan rotopercurtor
- Бормашина со ударен чекан
- Vušilica El. Pneumatska
- Rotacijski Udarni Vrtalnik
- Περιστροφικό δραστικό με σφύρι
- Перфоратор

### RDP-HD12H

USER'S MANUAL

#### Contents

2	BG	схема
3	BG	оригинална инструкция за употреба
9	EN	original instructions' manual
14	RO	instructiuni originale
19	MK	инструкции
25	SR	originalno uputstvo za upotrebu
30	SL	preklad pôvodného návodu na použitie
35	EL	Πρωτότυπο οδηγιών χρήσης
41	RU	указания по применению





Изобразени елементи:

1. Пусков прекъсвач с регулатор на оборотите.
2. Превключвател на работните режими.
3. Бутон предпазващ от неволно включване.
4. Застопоряваща втулка на "SDS-plus" патронника.
5. Противопрахова капачка.
6. Спомагателна ръкохватка.
7. Дълбокомер.

**Уважаеми потребители,**

Поздравления за покупката на машина от най-бързо развиващата се марка за електрически и пневматични инструменти - RAIDER. При правилно инсталиране и експлоатация, RAIDER са сигурни и надеждни машини и работата с тях ще Ви достави истинско удоволствие. За Вашето удобство е изградена и отлична сервизна мрежа с 40 сервиза в цялата страна.

Преди да използвате тази машина, моля, внимателно се запознайте с настоящата "Инструкция за употреба".

В интерес на Вашата безопасност и с цел осигуряване на правилната й употреба, прочетете настоящите инструкции внимателно, включително препоръките и предупрежденията в тях. За избягване на ненужни грешки и инциденти, важно е тези инструкции да останат на разположение за бъдещи справки на всички, които ще ползват машината. Ако я продадете на нов собственик то "Инструкцията за употреба" трябва да се предаде заедно с нея, за да може новия ползвател да се запознае със съответните мерки за безопасност и инструкциите за работа.

"Евромастер Импорт Експорт" ООД е упълномощен представител на производителя и собственик на търговската марка RAIDER. Адресът на управление на фирмата е гр. София 1231, бул. "Ломско шосе" 246, тел. 02 934 33 33, 934 10 10, [www.raider.bg](http://www.raider.bg); [www.euromasterbg.com](http://www.euromasterbg.com); e-mail: [info@euromasterbg.com](mailto:info@euromasterbg.com).

От 2006 година във фирмата е въведена системата за управление на качеството ISO 9001:2008 с обхват на сертификацията: Търговия, внос, износ и сервиз на професионални и хоби електрически, пневматични и механични инструменти и обща железария. Сертификатът е издаден от Moody International Certification Ltd, England.

**Технически данни**

параметър	мерна единица	стойност
Модел	-	RDP-HD12H
Номинално захранващо напрежение:	V AC	230
Честота на променливия ток:	Hz	50
Номинална мощност	W	950
Обороти без натоварване	min <sup>-1</sup>	0-1200
Максимална честота на ударите	min <sup>-1</sup>	0-4820
Максимална енергия на единичен удар	J	3.0
Максимален диаметър на пробиваните отвори в стомана	mm	13
Максимален диаметър на пробиваните отвори в дърво	mm	30
Максимален диаметър на пробиваните отвори в бетон	mm	26
Патронник за работни инструменти	-	SDS-plus
Ниво на звуково налягане L <sub>PA</sub>	dB	93(A), K <sub>PA</sub> = 3 dB
Ниво на звукова мощност L <sub>WA</sub>	dB	104(A), K <sub>WA</sub> = 3 dB
Ниво на вибрации на основната ръкохватка при къртене на бетон	m/s <sup>2</sup>	13.4, K = 3.7
Ниво на вибрации на основната ръкохватка при пробиване в бетон	m/s <sup>2</sup>	16.3, K = 1.5
Ниво на вибрации на спомагателната ръкохватка при къртене на бетон	m/s <sup>2</sup>	10.6, K = 3.7
Ниво на вибрации на спомагателната ръкохватка при пробиване в бетон	m/s <sup>2</sup>	12.1, K = 1.5
Клас на защита на изолацията	-	II

1. Общи указания за безопасна работа. Прочетете внимателно всички указания. Неспазването на приведените по-долу указания може да доведе до токов удар, пожар и/или тежки травми. Съхранявайте тези указания на сигурно място.

1.1. Безопасност на работното място.

1.1.1. Поддържайте работното си място чисто и добре осветено. Безпорядъкът и недостатъчното осветление могат да спомогнат за възникването на трудова злополука.

1.1.2. Не работете с машината в среда с повишена опасност от възникване на експлозия, в близост до лесно запалими течности, газове или прахообразни материали. По време на работа в машините се отделят искри, които могат да възпламенят прахообразни материали или пари.

1.1.3. Дръжте деца и странични лица на безопасно разстояние, докато работите с машината. Ако вниманието Ви бъде отклонено, може да загубите контрола над машината.

1.2. Безопасност при работа с електрически ток.

1.2.1. Щепселът на машината трябва да е подходящ за ползвания контакт. В никакъв случай не се до пуска изменение на конструкцията на щепсела. Когато работите със занулен електроруреди, не използвайте адаптери за щепсела. Ползването на оригинални щепсели и контакти намалява риска от възникване на токов удар.

1.2.2. Избягвайте допира на тялото Ви до заземените тела, напр. тръби, отоплителни уреди, печки и хладилници. Когато тялото Ви е заземено, рискът от възникване на токов удар е по-голям.

1.2.3. Предпазвайте машината си от дъжд и влага. Проникването на вода в машината повишава опасността от токов удар.

1.2.4. Не използвайте захранващия кабел за цели, за които той не е предвиден, напр. за да носите машината за кабела или да извадите щепсела от контакта. Предпазвайте кабела от нагриване, омасляване, допир до остри ръбове или до подвижни звена на други машини. Повредени или усукани кабели увеличават риска от възникване на токов удар.

1.2.5. Когато работите на открито, включвайте машината само в инсталации оборудвани с електрически прекъсвач Fi (прекъсвач за защитно изключване с дефектнотокова защита), а токът на утечка, при който се задейства ДТЗ трябва да е повече от 30 mA, съгласно "Наредба 3 за устройство на

електрическите уредби и електропроводните линии". Използвайте само удължители, подходящи за работа на открито. Използването на удължител, предназначен за работа на открито, намалява риска от възникване на токов удар.

1.2.6. Ако се налага използването на машината във влажна среда, използвайте предпазен прекъсвач за утечни токове. Използването на предпазен прекъсвач за утечни токове намалява опасността от възникване на токов удар.

1.3. Безопасен начин на работа.

1.3.1. Бъдете концентрирани, следете внимателно действията си и постъпвайте предпазливо и разумно. Не използвайте машината, когато сте уморени или под влиянието на наркотични вещества, алкохол или упойващи лекарства. Един миг разсеяност при работа с машина може да има за последствие изключително тежки наранявания.

1.3.2. Работете с предпазващо работно облекло и винаги с предпазни очила. Носенето на подходящи за ползваната машина и извършваната дейности предпазни средства, като дихателна маска, здрави плътни затворени обувки със стабилен грайфер, защитна каска или шумозаглушители (антифони), намалява риска от възникване на трудова злополука.

1.3.3. Избягвайте опасността от включване на машината по невнимание. Преди да включите щепсела се уверете, че пусковият прекъсвач е в положение «изключено». Ако, когато носите машината, дръжте пръста си върху пусковия прекъсвач, съществува опасност от възникване на трудова злополука.

1.3.4. Преди да включите машината, се уверете, че сте отстранили от нея всички мощни инструменти и гаечни ключове. Помощен инструмент, забравен на въртящо се звено, може да причини травми.

1.3.5. Избягвайте неестествените положения на тялото. Работете в стабилно положение на тялото и във всеки момент поддържайте равновесие. Така ще можете да контролирате машината по-добре и по-безопасно, ако възникне неочаквана ситуация.

1.3.6. Работете с подходящо облекло. Не работете с широки дрехи или украшения. Дръжте косата си, дрехите и ръкавици на безопасно разстояние от въртящи се звена на машините. Широките дрехи, украшенията, дългите коси могат да бъдат захванати и увлечени от въртящи се звена.

1.3.7. Ако е възможно използването на

външна аспирационна система, се уверете, че тя е включена и функционира изправно. Използването на аспирационна система намалява рисковете, дължащи се на отделящата се при работа прах.

1.4. Грижливо отношение към машините.

1.4.1. Не претоварвайте машината.

Използвайте машините само съобразно тяхното предназначение. Ще работите по-добре и по-безопасно, когато използвате подходящата машина в зададения от производителя диапазон на натоварване.

1.4.2. Не използвайте машина, чиито пусков прекъсвач е повреден. Машина, която не може да бъде изключвана и включвана по предвидения от производителя начин, е опасна и трябва да бъде ремонтирана.

1.4.3. Преди да промените настройките на машината, да замените работни инструменти и допълнителни приспособления, както и когато продължително време няма да използвате машината, изключвайте щепсела от захранващата мрежа. Тази мярка премахва опасността от задействане на машината по невнимание.

1.4.4. Съхранявайте машините на места, където не могат да бъдат достигнати от деца. Не допуснете те да бъдат използвани от лица, които не са запознати с начина на работа с тях и не са прочели тези инструкции. Когато са в ръцете на неопитни потребители, машините могат да бъдат изключително опасни.

1.4.5. Поддържайте машините си грижливо. Проверявайте дали подвижните звена функционират безукорно, дали не заклинват, дали има счупени или повредени детайли, които нарушават или изменят функциите на машината. Преди да използвате машината, се погрижете повредените детайли да бъдат ремонтирани. Много от трудовите злополуки се дължат на недобре поддържани машини и уреди.

1.4.6. Поддържайте режещите инструменти винаги добре заточени и чисти. Добре поддържаните режещи инструменти с остри ръбове оказват по-малко съпротивление и с тях се работи по-леко.

1.4.7. Използвайте машините, допълнителните приспособления, работните инструменти и т.н., съобразно инструкциите на производителя. При това се съобразявайте и с конкретните работни условия и операции, които трябва да изпълните. Използването на машината за различни от предвидените от производителя приложения повишава опасността от възникване на трудови злополуки.

## 2. ДОПЪЛНИТЕЛНИ МЕРКИ ЗА БЕЗОПАСНОСТ



Бъдете изключително внимателни за скрити под мазилката електрически трасета, водопроводни или тръби за газ. Винаги проверявайте работната площ ( по възможност с детектор за метал).

**ВНИМАНИЕ! НЕ ПРЕНАСЯЙТЕ МАШИНАТА ДЪРЖЕЙКИ Я ЗА ЗАХРАНВАЩИЯ КАБЕЛ ИЛИ ЗАХВАТА!**

### ИНСТРУКЦИИ ЗА ЕКСПЛОАТАЦИЯ ПОДМЯНА НА НАКРАЙНИКА.

Внимание! Винаги когато подменяте крайник проверявайте дали прахозащитната капачка не е наранена и е на мястото си, в противен случай се обърнете към специализиран сервиз.

SDS системата за захват е проектирана за повече лекота и по бързо сменяване на работните крайници на машината (секачи, свредла и т.н.). Свредлата се центрират автоматично по време на работа, като това не афектира точността на пробива.

**ВНИМАНИЕ! НИКОГА НЕ ИЗПОЛЗВАЙТЕ НАКРАЙНИЦИ РАЗЛИЧНИ ОТ СИСТЕМАТА SDS – PLUS БЕЗ ПРЕВИДИЕНИЯТ ЗА ТАЗИ ЦЕЛ ПАТРОННИК (SDS-PLUS към КОНВЕНЦИОНАЛЕН)!!!**

3. Поставяне на крайник. Почистете внимателно крайника (не е включен в комплекта) откъм страната контактуваща с машината, след което го промажете със смазка (необходимо е за да се намали триенето по време на работа). Изтеглете назад освобождаващият механизъм на захвата. Поставете крайника в отвора на захвата и го завъртете леко докато свредлото „потъне“ плавно в захвата. Крайника се заключва автоматично след връщане на освобождаващият механизъм в изходно положение.

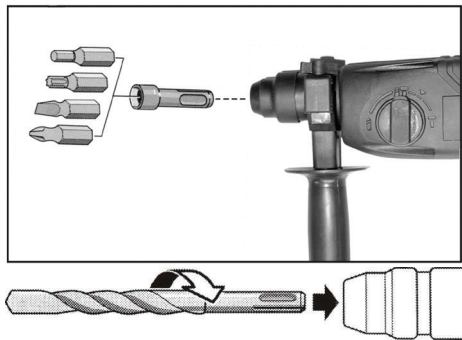

#### 4. Сваляне на накрайник.

Издърпайте освобождаващия механизъм назад и задържете в това положение докато свалите накрайника.

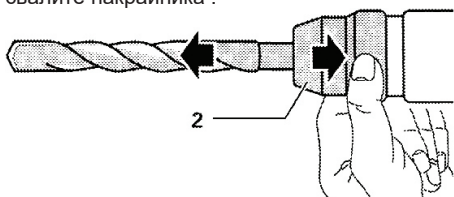

#### 5. Работа с конвенционални накрайници.

За използването на работни накрайници различни от системата SDS – Plus се налага използването на конвенционален патронник (не е включен в комплекта) монтиран на специализиран шпиндел (пригоден за SDS захват).

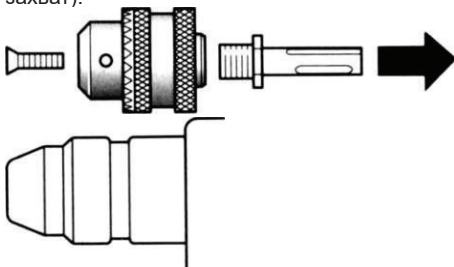

#### 6. Монтиране на патронника към захвата.

Монтирането на патронника е аналогично на т.1 „ПОСТАВЯНЕ НА НАКРАЙНИК“

#### 7. Монтиране на накрайник в конвенционалния патронник (предварително поставен !!!).

Фиксирайте пръстена на патронника неподвижно и разхлабете предната подвижна част, докато отворът за накрайника е достатъчно широк за да позволи свободно да поставите желаните накрайник. След като поставите накрайника затегнете обратно

подвижната част на патронника, докато фиксирате накрайника. Проверете дали накрайникът е добре стегнат като го дръпнете леко по оста на машината.

#### 8. Демонтиране на накрайник от конвенционалния патронник (предварително поставен !!!).

Фиксирайте пръстена на патронника неподвижно разхлабете предната, докато отворът на патронника стане достатъчно широк за да позволи свободно да извадите накрайника.

#### 9. Включване и изключване на машината.

**ВКЛЮЧВАНЕ** – Натиснете пусковия прекъсвач (позиция 1)

**ИЗКЛЮЧВАНЕ** – Освободете пусковия прекъсвач (позиция 1)

#### 10. Допълнителна ръкохватка.

**ВНИМАНИЕ!** Машината е снабдена със защитна система при заклиняване или защипване на работния накрайник по време на работа. Въпреки това е **НЕДОПУСТИМО ИЗПОЛЗВАНЕТО НА ИНСТРУМЕНТА БЕЗ МОНТИРАНА ДОПЪЛНИТЕЛНА РЪКОХВАТКА!** Допълнителната ръкохватка Ви позволява сигурна и стабилна работа. Настройката на необходимата Ви позиция се извършва леко, просто развийте ръкохватката, поставете я в желаната позиция и затегнете отново.

#### 11. Дълбокомер.

С помощта на дълбокомера акуратно може да се регулира дълбочината на пробиваните отвори.

#### 12. Режими на работа.

**ВНИМАНИЕ!!! НИКОГА НЕ ПРОМЕНЯЙТЕ РЕЖИМА НА РАБОТА ПО ВРЕМЕ НА РАБОТА НА МАШИНАТА!**

- Режим „Ударно пробиване“

Натиснете освобождаващия бутон (поз. 7) и завъртете превключвателя за режимите на

работа (поз. 2) в положение

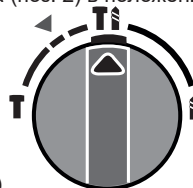

(фиг.1).

### - Режим „Къртене“

Натиснете освобождаващия бутон (поз. 7) и завъртете превключвателя за режимите на

работа (поз. 2) в положение

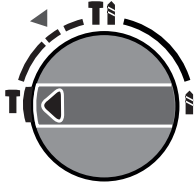

(фиг. 2)

### - Режим „Пробиване“

Натиснете освобождаващия бутон (поз. 7) и завъртете превключвателя за режимите на

работа (поз. 2) в положение

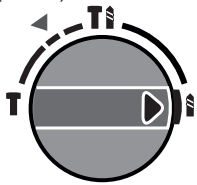

(фиг. 3)

### - Режим „Настройка на свредлото“

Натиснете освобождаващия бутон (поз. 7) и завъртете превключвателя за режимите на

работа (поз. 2) в положение

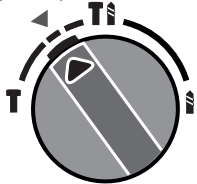

(фиг. 4)

### 13. Заточване на секачите.

Добре заточените секачи гарантират бърза и безпроблемна работа. Желателно е секачите да се заточват периодично на шмиргел по описаната на фигурата схема:

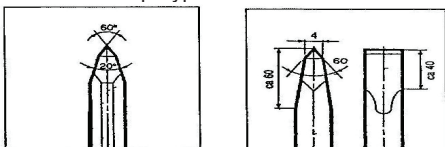

### 14. Таблица за настройка на скоростта

Режим	Превключвател на работните режими	Контрол на скоростта	
		Пусков прекъсвач	Регулатор на оборотите
Къртене			
Ударно пробиване			
Пробиване			
Използване, като отвертка			

### 15. Подмяна на контактните четки

Подмяната на контактните четки е манипулация, която може да се извърши свободно и от потребителя, но ако извършвате подобна операция за първи път – не се притеснявайте да се свържете с оторизиран сервиз за да получите допълнителни инструкции и помощ. Периодично проверявайте годността на контактуващите четки. За целта развийте капачките на четките. Проверете повърхността на четките ако тя е замърсена или наранена или – подменете четките, ако забележите следи от нагар – свържете се с оторизиран сервиз.

**ВНИМАНИЕ! Винаги подменяйте контактните четки само със същия модел четки с които е окомплектована и проектирана!!!**

**След подмяна на контактните четки с нови, задължително оставете машината да поработи около 15 минути без товар!**

### 16. Смазване.

Желателно е на около 50 часа работа в системата на машината да се внесе прясна смазка. За целта развийте капачката на гресьорката със специалният ключ включен в комплекта на машината. Добавете смазка в отвора на гресьорката (приблизително около 5 мм от долният ръб на капачката на гресьорката).

**ВНИМАНИЕ!** За по-дълъг технически живот на вашата машина спазвайте точно указанията на производителя. Преди работа обърнете внимание на техническата характеристика на инструмента и указанията при експлоатация.

## 17. Поддържане и сервиз.

### 17.1. Поддържане и почистване.

Преди извършване на каквито и да е дейности по машината изключвайте щепсела от захранващата мрежа.

За да работите качествено и безопасно, поддържайте машината и вентилационните отвори чисти.

При екстремно тежки работни условия се старайте винаги да използвате аспирационна система. Продухвайте вентилационните отвори често и включвайте уреда през дефектнотоков предпазен прекъсвач (FI). При обработване на метали по вътрешността на машината може да се отложи токопровеждащ прах. Това може да наруши защитната изолация на машината.

17.2. Допускайте ремонта и поддръжката на машината да бъде извършване само от квалифицирани специалисти. Така се гарантира запазване на безопасността на машината.

Шарнирно окаченият предпазен кожух трябва да може да се затваря самостоятелно. Затова поддържайте зоната около него чиста.



## 18. Опазване на околната среда.

С оглед опазване на околната среда машината, допълнителните приспособления и опаковката трябва да бъдат подложени

на подходяща преработка за повторното използване на съдържашите се в тях суровини. За облекчаване на рециклирането детайлите, произведени от изкуствени материали, са обозначени по съответен начин. Не изхвърляйте машините при битовите отпадъци! Съгласно Директивата 2002/96/ЕО относно излезлите от употреба електрически и електронни устройства и утвърждаването и като национален закон машините, които не могат да се използват повече, трябва да се събират отделно и да бъдат подлагани на подходяща преработка за оползотворяване на съдържашите се в тях ценни вторични суровини.



# EN

## Original instructions' manual

Dear Customer,

Congratulations on the purchase of machinery from the fastest growing brand of electric and pneumatic tools - RAIDER. When properly installed and operating, RAIDER are safe and reliable machines and work with them will deliver a real pleasure. For your convenience has been built and excellent service network of 40 service stations across the country.

Before using this machine, please carefully acquainted with these "instructions' manual".

In the interest of your safety and to ensure proper use and read these instructions carefully, including the recommendations and warnings in them. To avoid unnecessary errors and accidents, it is important that these instructions will remain available for future reference to all who will use the machine. If you sell it to a new owner "Instructions' manual" must be submitted along with it to enable new users to become familiar with relevant safety and operating instructions.

Euromaster Import Export Ltd. is an authorized representative of the manufacturer and owner of the trademark RAIDER.

Address: Sofia City 1231, Bulgaria "Lomsko shausse" Blvd. 246, tel 02 934 33 33, 934 10 10, www.raider.bg; www.euromasterbg.com; e-mail: info@euromasterbg.com.

Since 2006 the company introduced the system of quality management ISO 9001:2008 with scope of certification: Trade, import, export and servicing of hobby and professional electrical, mechanical and pneumatic tools and general hardware. The certificate was issued by Moody International Certification Ltd, England.

### Technical Data

Parameter	Unit	value
Model	-	RDP-HD12H
Current	V AC	230
Frequency	Hz	50
Rated power input	W	950
No-load Speed	min <sup>-1</sup>	0-1200
Hammer frequency at rated speed	min <sup>-1</sup>	0-4820
Hammer energy per stroke	J	3.0
Max. permissible drilling diameter in steel	mm	13
Max. permissible drilling diameter in wood	mm	30
Max. permissible drilling diameter in concrete	mm	26
Chuck (tool holder)	-	SDS-plus
Sound pressure level LpA	dB	93(A), K <sub>PA</sub> = 3 dB
Sound power level LwA	dB	104(A), K <sub>WA</sub> = 3 dB
Vibration emission value of main handle chiseling into concrete a <sub>h</sub>	m/s <sup>2</sup>	13.4, K = 3.7
Vibration emission value of main handle hammer drilling into concrete a <sub>h</sub>	m/s <sup>2</sup>	16.3, K = 1.5
Vibration emission value of the auxiliary handle chiseling into concrete a <sub>h</sub>	m/s <sup>2</sup>	10.6, K = 3.7
Vibration emission value of the auxiliary handle hammer drilling into concrete a <sub>h</sub>	m/s <sup>2</sup>	12.1, K = 1.5
Protection class	-	II

Depicted elements:

1. The switch with a speed governor.
2. An operating mode.
3. Button protection against accidental use.
4. Locking sleeve of "SDS-plus" chuck.
5. Dust cap.
6. Auxiliary handle.
7. Depth limiter.
8. Point Chisel "SDS-plus"
9. Chisel "SDS-plus"
10. 3 pcs. drills "SDS-plus" Ø 12x160, 16, 18x210mm

#### 1. Safety Notes. General Power Tool Safety Warnings.

Read all safety warnings and all instructions. Failure to follow the warnings and instructions may result in electric shock, fire and/or serious injury. Save all warnings and instructions for future reference.

##### 1.1. Work area safety

1.1.1. Keep work area clean and well lit. Cluttered or dark areas invite accidents.

1.1.2. Do not operate power tools in explosive atmospheres, such as in the presence of flammable liquids, gases or dust. Power tools create sparks which may ignite the dust or fumes.

1.1.3. Keep children and bystanders away while operating a power tool. Distractions can cause you to lose control.

##### 1.2. Electrical safety.

1.2.1. Power tool plugs must match the outlet. Never modify the plug in any way. Do not use any adapter plugs with earthed (grounded) power tools. Unmodified plugs and matching outlets will reduce risk of electric shock.

1.2.2. Avoid body contact with earthed or grounded surfaces, such as pipes, radiators, ranges and refrigerators. There is an increased risk of electric shock if your body is earthed or grounded.

1.2.3. Do not expose power tools to rain or wet conditions. Water entering a power tool will increase the risk of electric shock.

1.2.4. Do not abuse the cord. Never use the cord for carrying, pulling or unplugging the power tool. Keep cord away from heat, oil, sharp edges and moving parts. Damaged or entangled cords increase the risk of electric shock.

1.2.5. When operating a power tool outdoors, use a residual current device (RCD) with a rated residual current of 30 mA or less. Use an extension cord suitable for outdoor use. Use of a cord suitable

for outdoor use reduces the risk of electric shock.

1.2.6. If operating a power tool in a damp location is unavoidable, use a residual current device (RCD) protected supply. Use of an RCD reduces the risk of electric shock.

##### 1.3. Personal safety.

1.3.1. Stay alert, watch what you are doing and use common sense when operating a power tool. Do not use a power tool while you are tired or under the influence of drugs, alcohol or medication. A moment of inattention while operating power tools may result in serious personal injury.

1.3.2. Use personal protective equipment. Always wear eye protection. Protective equipment such as dust mask, non-skid safety shoes, hard hat, or hearing protection used for appropriate conditions will reduce personal injuries.

1.3.3. Prevent unintentional starting. Ensure the switch is in the off-position before connecting to power source, picking up or carrying the tool. Carrying power tools with your finger on the switch or energising power tools that have the switch on invites accidents.

1.3.4. Remove any adjusting key or wrench before turning the power tool on. A wrench or a key left attached to a rotating part of the power tool may result in personal injury.

1.3.5. Do not overreach. Keep proper footing and balance at all times. This enables better control of the power tool in unexpected situations.

1.3.6. Dress properly. Do not wear loose clothing or jewellery. Keep your hair, clothing and gloves away from moving parts. Loose clothes, jewellery or long hair can be caught in moving parts.

1.3.7. If devices are provided for the connection of dust extraction and collection facilities, ensure these are connected and properly used. Use of dust collection can reduce dust-related hazards.

##### 1.4. Power tool use and care.

1.4.1. Do not force the power tool. Use the correct power tool for your application. The correct power tool will do the job better and safer at the rate for which it was designed.

1.4.2. Do not use the power tool if the switch does not turn it on and off. Any power tool that cannot be controlled with the switch is dangerous and must be repaired.

1.4.3. Disconnect the plug from the power source and/or the battery pack from the power tool before making any adjustments, changing accessories, or storing power tools. Such preventive safety measures reduce the risk of starting the power tool accidentally.

1.4.4. Store idle power tools out of the reach of children and do not allow persons unfamiliar with the power tool or these instructions to operate the power tool. Power tools are dangerous in the hands of untrained users.

1.4.5. Maintain power tools. Check for misalignment or binding of moving parts, breakage of parts and any other condition that may affect the power tool's operation. If damaged, have the power tool repaired before use. Many accidents are caused by poorly maintained power tools.

1.4.6. Keep cutting tools sharp and clean. Properly maintained cutting tools with sharp cutting edges are less likely to bind and are easier to control.

1.4.7. Use the power tool, accessories and tool bits etc. in accordance with these instructions, taking into account the working conditions and the work to be performed. Use of the power tool for operations different from those intended could result in a hazardous situation.

outlined for this purpose chuck (SDS-PLUS TO CONVENTIONAL)!

3. Insert the tip (not included). Clean carefully tip side contact with the machine, then promazhete with lubricant (it is necessary to reduce friction at work). Get back on the grip release mechanism. Place the mouthpiece in the mouth of grip and rotate it slightly until the drill bit "sink" into a smooth grip. Nozzle lock automatically after a release mechanism to return to the starting position.

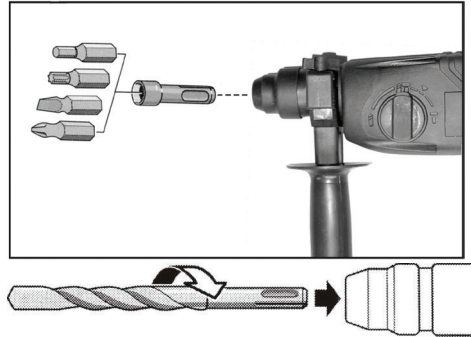

## 2. ADDITIONAL SAFETY MEASURES



Be extremely careful about hidden under plaster electrical lines, plumbing or gas pipes. Always check the work area (possibly with a metal detector).

**WARNING!** Do not carry MACHINE holding it by the power cord or GRIP!

## OPERATING INSTRUCTIONS REPLACEMENT of the nozzle.

Attention! Whenever replacing a nozzle check whether Dust cap is not damaged and is in place, otherwise contact your dedicated service.

SDS system is designed to grip more easily and more rapidly changing operating ends of the machine (chisels, drills, etc.). Drill bits are automatically centered at work, this does not affect the accuracy of the breach.

**WARNING! NEVER USE OTHER THAN THE SYSTEM TERMINALS SDS - PLUS FREE**

### 4. Replace drill.

Pull back and release mechanism to hold this position until the download tip.

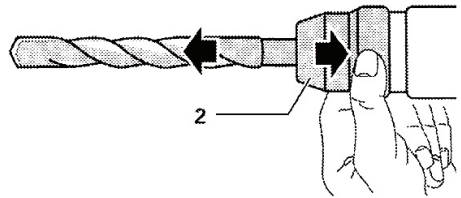

### 5. Working with conventional nozzles.

The use of different working ends of the system SDS - Plus requires the use of a conventional chuck (not included) mounted on a dedicated spindle (suitable for SDS grip).

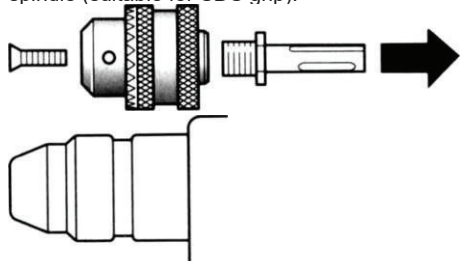

### 6. Mounting the chuck to grip. (Fig.)

Mounting the chuck is analogous to 1 "attach a conductor"

7. Installing the plug on conventional chuck (pre-set !!!).

Fix a stationary ring of the chuck and loosen front moving part while the nozzle hole is wide enough to allow freedom to put the desired tip. After inserting the nozzle back to tighten the chuck moving part while locking tip. Make sure the nozzle is tight as well pull it along the axis of the machine.

8. Removing the tip of a conventional chuck (pre-set !!!).

Fix the ring loosen the chuck stationary front, while the chuck holes become large enough to allow freedom to remove the nozzle.

9. Turn the machine.

On - Press power trigger (poz.A)

Off - Free electric trigger (poz.A)

10. Auxiliary handle.

**WARNING!** Udarniyat breaker RD-HD03 is equipped with a protective system in wedge or pinch the working tip during operation. However, it is unacceptable use of instruments without **MOUNTED HANDLE MORE!**

Auxiliary handle (poz.B) allows safe and stable operation. Setting the position you need done lightly, simply unscrew the handle, place it in the desired position and retighten.

11. Depth.

With the help of depth akutratno can adjust the depth of the bores.

12. Modes of operation.

**WARNING! NEVER change the behavior AT WORK THE MACHINE!**

- Mode "Hammer drilling"

Press the release button (item 7) and turn the switch operating modes (item 2) into position

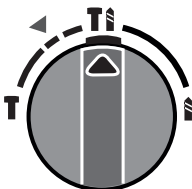

(fig.1)

- Mode "Chiselling"

Press the release button (item 7) and turn the switch operating modes (item 2) into position

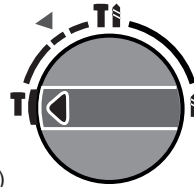

(fig. 2)

- Mode "Drilling"

Press the release button (item 7) and turn the switch operating modes (item 2) into position

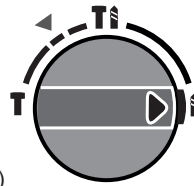

(fig. 3)

- Mode "Setting the drill"

Press the release button (item 7) and turn the switch operating modes (item 2) into position

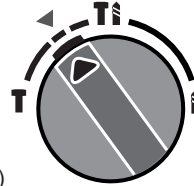







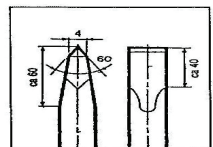
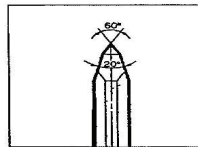





(fig. 4)

13. Sharpening chisels.

Sharp chisels ensure fast and smooth operation. It is desirable to sharpen chisels on the grinder periodically in a scheme described in the figure:



## 14. Table speed setting

mode	Operating mode switch	Speed control	
		On/Off switch	Speed governor
Chiselling			
Hammering			
Drilling			
Use as a screwdriver			

## 15. Replacing the wiper

Replacement of the wiper is a manipulation that can be done freely by the user, but if you perform a similar operation for the first time - do not hesitate to contact

authorized service center to receive further instructions and help.

Periodically check on godnosta interacted brushes. To do this unscrew brush caps (poz.9). Check the surface of the brush if it is dirty or damaged or - replace brushes if you notice traces of soot - contact an authorized service center.

**WARNING!** Always replace wiper only model with the same brush that is designed and equipped!

After replacing with new wiper necessarily leave the machine to work about 15 minutes without load!

## 16. Lubrication.

It is desirable that about 50 hours in the system of the machine to be imported fresh lubricant. To do this, unscrew the cap of the lubricator with a special key included with the machine. Add grease lubricator in the hole (approximately 5 mm from the lower edge of cap lubricator).

**WARNING!** For longer technical life of your machine, follow the instructions of the manufacturer. Before working note of the technical characteristics of the instrument and instructions for use.

## 17. Maintenance and Service.

### 17.1. Maintenance and Cleaning.

Before any work on the machine itself, pull the mains plug.

For safe and proper working, always keep the machine and ventilation slots clean.

In extreme conditions, always use dust extraction as far as possible. Blow out ventilation slots frequently and install a residual current device (RCD). When working metals, conductive dust can settle in the interior of the power tool. The total insulation of the power tool can be impaired.

### 17.2. Have maintenance and repair work performed only by qualified specialists. In this manner, it can be ensured that the safety of the power tool is maintained.

The retracting blade guard must always be able to move freely and retract automatically. Therefore, always keep the area around the retracting blade guard clean.



## 18. Disposal.

The machine, accessories and packaging should be sorted for environmental-friendly recycling.



The plastic components are labelled for categorized recycling.

Do not dispose of power tools into household waste! According the European Guideline 2002/96/EC for Waste Electrical and Electronic Equipment and its implementation into national right, power tools that are no longer usable must be collected separately and disposed of in an environmentally correct manner.

## Instrucțiuni originale

# RO

Stimate prieten,

Felicitări pentru achiziționarea unei mașini a marca cea mai rapidă creștere de electrice și scule pneumatice - Raider. Cu instalarea corectă și funcționarea, Raider sunt echipamente sigure și fiabile și să lucreze cu ei vă va oferi adevărata plăcere. Pentru confort, servicii excelente și a construit o rețea.

Înainte de a utiliza acest aparat, vă rugăm să citiți cu atenție actual "Manualul de instrucțiuni".

În interesul siguranței și pentru a asigura utilizarea corectă a acestuia, citiți cu atenție aceste instrucțiuni, inclusiv recomandări și avertismente pentru a le. Pentru a evita greșeli inutile și accidentele, este important ca aceste instrucțiuni să rămână disponibile pentru referințe viitoare tuturor celor care vor utiliza aparatul. Dacă-l vinzi la un "manual de utilizare", noul proprietar trebuie să fie prezentate împreună cu ea, pentru a permite noilor utilizatori să se familiarizeze cu instrucțiunile de siguranță și de exploatare.

"Euromaster Import Export" SRL este reprezentantul un producător și proprietar al marcii Raider. Adresa companiei este Sofia 1231, B-dul "Lom Road" 246, tel 02 934 33 33 934 10 10, www.raider.bg; www.euromasterbg.com, e-mail: info @ euromasterbg. com.

Începând cu anul 2006, compania a introdus un sistem de management al calității ISO 9001:2008 de certificare cu domeniul de aplicare: instrumente de comerț, import, export și de servicii profesionale si hobby electrice, pneumatice și de putere și hardware-ul general. Certificatul a fost emis de catre Moody International de Certificare Ltd, Anglia.

### Date tehnice

parametru	unitate	valoare
Număr de identificare	-	RDP-HD12H
Tensiune nominală	V AC	230
Frecvență	Hz	50
Putere nominală	W	950
Turație la mersul în gol	min <sup>-1</sup>	0-1200
Rata de impact maxim	min <sup>-1</sup>	0-4820
Energie derivat accident vascular cerebral maxim singur	J	3.0
Găuri maxim de foraj din oțel	mm	13
Găuri cu diametrul maxim în lemn	mm	30
Găuri în beton cu diametrul maxim	mm	26
Mandrina pentru instrumente de lucru	-	SDS-plus
Nivelul de presiune acustică L <sub>PA</sub>	dB	93(A), K <sub>PA</sub> = 3 dB
Nivelul puterii sonore L <sub>WA</sub>	dB	104(A), K <sub>WA</sub> = 3 dB
Nivelul de vibrații un mâner principal atunci când rupere de beton	m/s <sup>2</sup>	13.4, K = 3.7
Nivelul de vibrații un mâner principal atunci când găurire în beton	m/s <sup>2</sup>	16.3, K = 1.5
Nivelul de vibrații un mânerul auxiliar atunci când rupere de beton	m/s <sup>2</sup>	10.6, K = 3.7
Nivelul de vibrații un mânerul auxiliar atunci când găurire în beton	m/s <sup>2</sup>	12.1, K = 1.5
Clasa de protecție	-	II

**Elemente de descris:**

- 1. Comutator cu un regulator de viteză.**
- 2. Un modul de operare.**
- 3. Protecție împotriva utilizării accidentale bu-ton.**
- 4. Blocarea maneca de “prindere SDS-plus” mandrina.**
- 5. Praf capac.**
- 6. Auxiliar mâner.**
- 7. Limitator de adâncime.**
- 8. Daltă - ascuțite “SDS-plus”**
- 9. Daltă “SDS-plus”**
- 10. 3 buc. burghiu “SDS-plus”, Ø 12x160, 16, 18x210mm**

1. Instrucțiuni generale pentru funcționarea în condiții de siguranță.

Citiți toate instrucțiunile. Nerespectarea tuturor instrucțiunilor poate provoca electrocutare, incendii și / sau răni grave. Pastrati aceste instrucțiuni într-un loc sigur.

1.1. Siguranță la locul de muncă.

1.1.1. Păstrați zona de lucru curat și bine iluminat. Tulburare de iluminat și săraci pot contribui la apariția unor accidente.

1.1.2. Nu folosiți mașina într-un mediu cu pericol sporit de explozie, în apropiere de lichide inflamabile, gaze sau pulberi. În timpul funcționării, mașina crea scântei care pot aprinde praful sau vaporii.

1.1.3. Nu permiteți accesul copiilor și a trecătorilor în timp ce departe de funcționare a mașinii. În cazul în care atenția ta este deviat, s-ar putea pierde controlul mașinii.

1.2. Siguranță atunci când se lucrează cu energie electrică.

1.2.1. Conectați aparatul trebuie să se privească la priza. În nici un caz nu pune la modificarea ștecherului. Când se lucrează cu adus la zero electrice, nu folosiți adaptoare. Ștecherule nemodificate și prizele potrivite vor reduce riscul de electrocutare.

1.2.2. Evitați contactul corp la legat la pământ, tevi, radiatoare, sobe și frigider. Atunci cand corpul tau este la pământ, riscul de electrocutare este mai mare.

1.2.3. Protejați aparatul de la ploaie și umiditate. De penetrare a apei în mașină crește riscul de electrocutare.

1.2.4. Nu utilizați un cablu de alimentare pentru scopul pentru care se prevede, de exemplu, pentru a transporta mașina, trăgând sau mașina de cordon. Păstrați cablul de căldură, ulei, muchii ascuțite sau părți mobile ale mașinilor. Cordon de alimentare deteriorat sau înfășurat mărește riscul

de electrocutare.

1.2.5. Atunci când se lucrează în aer liber, porniți mașina numai în instalații echipat cu un comutator electric Fi (siguranță de oprire comutator cu curent rezidual) și curentul de scurgere, care se declanșează atunci când DTZ trebuie să fie nu mai mult de 30 mA. Utilizați numai cabluri de extensie adecvate pentru utilizare în aer liber. Folosirea unui cablu prelungitor adecvat pentru utilizarea în aer liber reduce riscul de electrocutare.

1.2.6. Dacă aveți nevoie să utilizați aparatul într-un mediu umed, utilizează comutatorul curenților de scurgere de siguranță. Utilizarea comutatorului curenților de scurgere de siguranță reduce riscul de electrocutare.

1.3. Mod sigur de lucru.

1.3.1. Fiți întotdeauna atenți la ceea ce faci și rezonabile. Nu folosiți aparatul când sunteți obosit sau sub influența drogurilor, alcoolului sau a drogurilor. Un moment de neatenție în timp ce o mașină de operare poate duce la leziuni grave.

1.3.2. Îmbrăcăminte de protecție personală și întotdeauna purta ochelari de protecție. Purtarea unui aparat adecvat pentru utilizarea și echipamentul de activitate cu scop personal de protecție, cum ar fi masca de praf, pantofi de puternic închis ermetic se confrunte cu stabilă, de protecție casca sau de auz (antifoanele externe), reduce riscul de accident.

1.3.3. Evitați activarea accidentală a mașinii din neatenție. Înainte de a conecta, asigurați-vă că comutatorul este în poziția “Off”. Dacă, atunci când purtați aparatul cu degetul pe comutator, există pericolul de accident.

1.3.4. Înainte de a porni mașina, asigurați-vă că ați îndepărtat toate utilitățile ei și chei. Instrumentelor de sprijin lăsat în urmă pe piese în mișcare poate provoca leziuni.

1.3.5. Evitați poziții nefirești. Lucrări în picior de egalitate, și în orice moment. Astfel, puteți controla mașina mai bine și mai sigur dacă situații neașteptate.

1.3.6. Imbraca-te corespunzător. Nu funcționează cu haine largi sau bijuterii. Mențineți părul, îmbrăcăminte și mânușile departe de componente aflate în mișcare. Hainele largi, bijuteriile sau părul lung pot fi prinse de piesele aflate în mișcare.

1.3.7. Dacă este posibil, utilizați un sistem de extragere a prafului, asigurați-vă că este conectat și în mod corespunzător. Utilizarea acestor dispozitive din cauza pentru a da praful la locul de muncă.

1.4. Atitudine atentă față de mașină.

1.4.1. Nu supraîncărcați mașina. Folosiți aparatul

numai conform destinației prevăzute. Veți lucra mai bine și mai sigur atunci când utilizați aparatul corespunzătoare menționate de către producătorul gamei de încărcare.

1.4.2. Nu folosiți mașini-unelte în cazul în care comutatorul este deteriorat. Mașină care nu poate fi comutatorul furnizate de către producătorul este periculos și ar trebui să fie reparate.

1.4.3. Înainte de a modifica setările de mașini, unelte schimbarea de putere și o lungă perioadă de timp, atunci când nu utilizați aparatul, deconectați sursa de alimentare. Această măsură elimină riscul de a porni mașina din neatenție.

1.4.4. A se ține mașinile în locuri unde pot fi accesate de către copii. Nu le permite să fie utilizate de către persoane care nu sunt familiarizați cu modul de a lucra cu ei și nu au citit aceste instrucțiuni. Când vă aflați în mâinile utilizatorilor neinstruit, mașinile pot fi extrem de periculoase.

1.4.5. Păstrați mașini-unelte. Verificați pentru funcția dezalinierea perfect, indiferent dacă vrăji care au rupte sau deteriorate piese care pot afecta funcțiile aparatului. Înainte de a utiliza aparatul, asigurați-vă că părțile deteriorate care urmează să fie reparate. Multe accidente sunt cauzate de mașini și echipamente de prost întreținute.

1.4.6. Păstrați accesoriile așchietoare ascuțite și curate. Accesoriile atent întreținute, cu muchii tăietoare sunt ascuțite rezistență mai mică și mai ușor de lucru cu ele.

1.4.7. De a folosi utilaje, accesorii și instrumente de lucru, etc, în conformitate cu instrucțiunile producătorului. În conformitate cu aceste instrucțiuni, precum și condițiile specifice de muncă și pentru a efectua operațiuni. Utilizarea de mașini, altele decât cele preconizate, poate duce la accidente.

## 2. MĂSURI SUPLIMENTARE DE SIGURANȚĂ

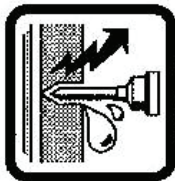

Fii extrem de atent la ascuns sub tencuială de linii electrice, sanitare sau conducte de gaz. Verificați întotdeauna zona de lucru (eventual cu un detector de metale).

**ATENȚIE!** Nu transportați MASINA DE ținându-l de cablul de alimentare sau GRIP!

## INSTRUCȚIUNI DE OPERARE SCHIMB A DUZEI.

Atenție! Ori de câte ori înlocuirea o verificare a duzelor dacă capacul de protecție nu este deteriorat și este în loc, în caz contrar contactați Dvs. de servicii dedicate.

SDS Sistemul este proiectat să aderența mult mai ușor și mai rapid schimbare capete de funcționare a mașinii (dălți, mașini de gaurit, etc). Burghie sunt centrate automat la locul de muncă, acest lucru nu afectează acuratețea încălcării.

**ATENȚIE!** NU utilizați altul decât sistemul TERMINALELE SDS - PLUS GRATUIT prezentate în acest scop, mandrina (SDS-PLUS LA convenționale)!

3. Introduceți vârful (nu sunt incluse). Curățenție de contact lateral cu atenție vârful cu mașina, promazhete apoi cu lubrifiant (este necesar pentru a reduce frecarea la locul de muncă). Du-te înapoi la mecanismul de eliberare prindere. Așezați piesa bucală în gură de prindere și rotiți-l ușor până când burghiul "scufunda" într-o buna aderența. Duză blocheze automat după un mecanism de eliberare pentru a reveni la poziția inițială.

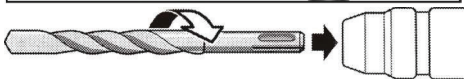
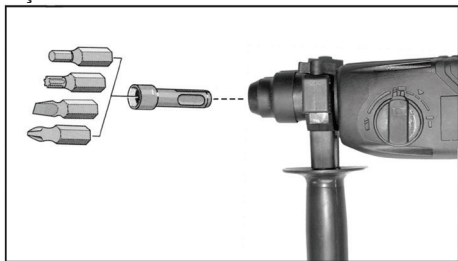

4. Scoaterea capacului. Trageți mecanismul de eliberare spate și mențineți-l în această poziție până fila de descărcare.

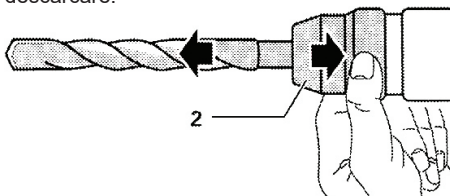

5. Lucrul cu duze conventionale.

Utilizarea de diferite de lucru se termină a



sistemului SDS - Plus a trebui să utilizeze o mandrină convențională (nu sunt incluse), montat pe un ax (adaptat pentru prindere SDS).

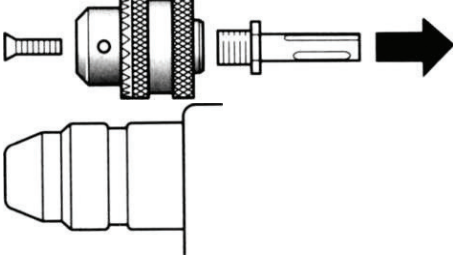

6. Montarea mandrina pentru prindere.  
(Fig. C)

Montarea Chuck este analog la 1 "a atașa un conductor"

7. Instalarea la priză de pe mandrina convențională (pre-set !!!).  
Fix un inel staționară a mandrina și slăbiți partea din față se deplasează în timp ce gaura duzei este suficient de largi pentru a permite libertatea de a pune vârful dorit. După introducerea duza înapoi pentru a strânge mandrina se deplasează în timp ce partea de blocare vârful. Asigurați-vă că duza este bine ca trage și ea de-a lungul axei a mașinii.

8. Scoaterea vârful de o mandrină convențional (pre-set !!!).  
Fix inelul slăbiți față staționare mandrina, în timp ce orificiile mandrina deveni suficient de mari pentru a permite libertatea de a elimina duza.

9. Porniți aparatul.  
La - putere de declanșare presă (poziția A)  
Off - gratuit ce electric de declanșare (poziția A)

10. Auxiliar mâner.  
**ATENȚIE!** Udarniyat intreruptor RD-HD03 este echipat cu un sistem de protecție în pană sau prindeți vârful de lucru în timpul funcționării. Cu toate acestea, este inacceptabil utilizarea de instrumente fără mâner **MONTATE MAI MULT!** Mâner auxiliar (poz.B) permite funcționarea sigură și stabilă. Setarea poziția care aveți nevoie făcut ușor, pur și simplu deșurubați mânerul, puneți-l în poziția dorită și strângeți.

11. Adâncimea.  
Cu ajutorul adâncimea akutrarno poate regla adâncimea de plictiseste.

12. Moduri de funcționare.

**ATENȚIE!** NU schimba comportamentul LA

## LOCUL DE MUNCĂ MASINA!

- Modul "De foraj Ciocan"  
Apăsăți butonul de eliberare (punctul 7) și rotiți modurile de funcționare de comutare (poziția 2) în

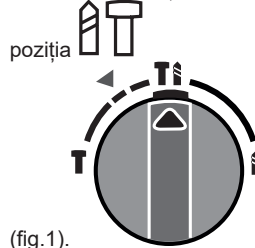

- Modul "Demolare"  
Apăsăți butonul de eliberare (punctul 7) și rotiți modurile de funcționare de comutare (poziția 2) în

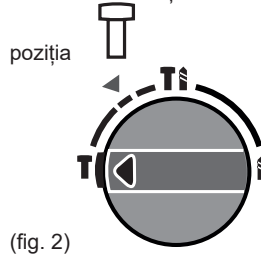

- Modul "Gaurit"  
Apăsăți butonul de eliberare (punctul 7) și rotiți modurile de funcționare de comutare (poziția 2) în

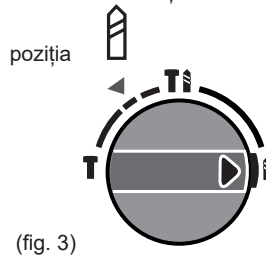

- Modul "Setarea burghiu"  
Apăsăți butonul de eliberare (punctul 7) și rotiți modurile de funcționare de comutare (poziția 2) în

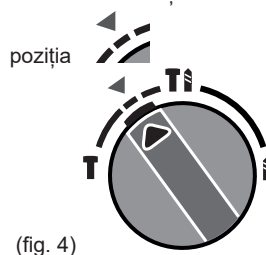

## 13. Ascuit dălți.

Dălți Sharp a asigura operarea rapida si buna.

Este de dorit să ascuți dălțile pe polizor periodic într-un sistem descris în figura:

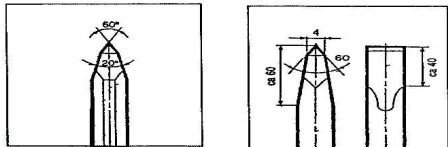

## 14. Setare a vitezei Tabelul

Regim	Comutatorul modului de operare	De control al vitezei	
		Oprit	O viteză
Demolare			
Ciocan			
Gaurit			
Utilizați O Șurubelniță			

## 15. Înlocuirea ștergătorului

Înlocuirea ștergătorului este o manipulare, care se poate face în mod liber de către utilizator, dar dacă efectuați o operațiune similară, pentru prima dată - nu ezitați să contactați centru de service autorizat pentru a primi instrucțiuni suplimentare și de a ajuta.

Periodic verifica perii godnošta interactionat. Pentru a face acest lucru capace deșurubați perie (poz.9). Verificați suprafața pensula daca este murdar sau deteriorat sau - înlocuiți perii dacă observați urme de funingine - contactati un centru de service autorizat.

**ATENȚIE!** Întotdeauna înlocuiți model de ștergere numai cu pensula același care este proiectat și echipat!

După înlocuirea cu stergator nou concediu neapărat mașină de a lucra aproximativ 15 de minute fără sarcină!

## 16. Lubrifierea.

Este de dorit ca circa 50 de ore în sistemul de mașină care urmează să fie impoarte lubrifiant proaspăt. Pentru a face acest lucru, deșurubați capacul de gresor cu o cheie specială inclus cu aparatul. Aadaugă gresor grăsime în gaură

(aproximativ 5 mm de la marginea inferioară a gresor capac).

**ATENȚIE!** Pentru o viață mai lungă tehnică ale mașinii dumneavoastră, urmați instrucțiunile producătorului. Înainte de a lucra act de caracteristicile tehnice ale instrumentului și instrucțiunile de utilizare.

## 17. Întreținere și service.

## 17.1. De întreținere și curățare.

Înainte de a efectua operațiuni pe masina deconectati sursa de alimentare.

Pentru a gestiona de calitate și siguranță, păstrează curat mașină și orificiile de ventilație.

În condiții de funcționare extrem de severe încerca întotdeauna să folosească aceste dispozitive. Bleed guri de aerisire, și adesea include un dispozitiv de siguranță în întreprătorului rezidual (FI). În prelucrarea metalelor din interiorul mașinii poate fi amânata praf tokoprovezhdasht. Acest lucru poate afecta izolația de protecție a mașinii.

17.2. Permite întreținerea mașinii care urmează să fie efectuată numai de către profesioniști calificați. Acest lucru garantează siguranță a mașinii.

Pivotant de protecție trebuie să se poată închide singur. Asa ca tine împrejurimile curat.



## 18. Protecția Mediului.

Având în vedere mașini de protecție a mediului, accesoriile și ambalajele trebuie să fie supuse unei prelucrări adecvate în vederea reutilizării conținute în aceste materiale. Pentru a facilita reciclarea componente fabricate din materiale sintetice sunt marcate corespunzător. Nu aruncați de mașini în gunoi! În conformitate cu Directiva 2002/96/CE privind sfârșitul termenului de dispozitive de viață electrice și electronice, precum și stabilirea unei legi naționale și mașinile care nu pot fi utilizate, trebuie să fie colectate separat și să fie supuse unei prelucrări adecvate pentru recuperarea acestora conținutul valoroase materii prime secundare.

# МК

## ОРИГИНАЛНО УПАТСТВО ЗА УПОТРЕБА

Почитувани корисници,

Честитки за купување на машина од бързоразвиващата се бренд за електрични и пневматски алатки - RAIDER. При правилно инсталирање и работа, RAIDER се сигурни и доверливи машини и работата со нив ќе ви овозможи вистинско задоволство. За Вашето погодност е изградена и одличната сервисна мрежа.

Пред да ја користите оваа машина, ве молиме внимателно запознајте со оваа “Упатствата за употреба”.

Во интерес на Вашата безбедност и со цел да се обезбеди правилна и употреба, прочитајте ги упатствата внимателно, вклучувајќи препораките и предупредувањата во нив. За избегнување на непотребни грешки и инциденти, важно е овие инструкции да останат на располагање за идните извештаи на сите кои ќе ги користат машината. Ако ја продадете на нов сопственик тоа “Упатствата за употреба” треба да се предаде заедно со неа, за да може новиот корисник да се запознае со соодветни мерки за безбедност и упатствата за работа.

“Евромастер Импорт Експорт” ООД е овластен претставник на производителот и сопственик на трговската марка RAIDER. Адресата на управување на компанијата е Софија 1231, бул “Ломско улица” 246, тел 02 934 33 33, 934 10 10, [www.raider.bg](http://www.raider.bg); [www.euromasterbg.com](http://www.euromasterbg.com); e-mail: [info@euromasterbg.com](mailto:info@euromasterbg.com)

Од 2006 година во компанијата е воведен системот за управување со квалитетот ISO 9001:2008 со опсег на сертификација: Трговија, увоз, извоз и сервис на професионални и хоби електрични, пневматски и механички алатки и заедничка хардвер. Сертификатот е издаден од Moody International Certification Ltd, England.

### ТЕХНИЧКИ ПОДАТОЦИ

параметър	мерна единица	вредност
Модел	-	RDP-HD12H
Напон	V AC	230
Номинална фреквенција	Hz	50
Моќност	W	950
Број на вртежи во празен од	min <sup>-1</sup>	0-1200
Максимална фреквенција на ударите	min <sup>-1</sup>	0-4820
Максимална енергија на единичен удар	J	3.0
Максимален дијаметар на дупки во челик	mm	13
Максимален дијаметар на дупки во дрво	mm	30
Максимален дијаметар на дупки во бетон	mm	26
Патронник за работни алатки	-	SDS-plus
Ниво на звучен притисок L <sub>PA</sub>	dB	93(A), K <sub>PA</sub> = 3 dB
Ниво на звучен моќност L <sub>WA</sub>	dB	104(A), K <sub>WA</sub> = 3 dB
Ниво на вибрации на главната рачка при къртене на бетон	m/s <sup>2</sup>	13.4, K = 3.7
Ниво на вибрации на главната рачка при дупчење во бетон	m/s <sup>2</sup>	16.3, K = 1.5
Ниво на вибрации на помошна рачка при къртене на бетон	m/s <sup>2</sup>	10.6, K = 3.7
Ниво на вибрации на помошна рачка при дупчење во бетон	m/s <sup>2</sup>	12.1, K = 1.5
Класа на заштита на изолацијата	-	II

**Прикажани елементи:**

- 1. Краен прекинувач со регулатор на брзината.**
- 2. Прекинувачи на работните режими.**
- 3. Копче штити од ненамерно вклучување.**
- 4. Закачување на потпирачите на “SDS-plus” пречник.**
- 5. Противпрахова капаче.**
- 6. Дополнително рачка.**
- 7. Ограничувач на длабочината.**
- 8. Длето остро “SDS-plus”**
- 9. Длето “SDS-plus”**
- 10. 3 ком. Бургија “SDS-plus” Ø 12x160, 16, 18x210mm**

1. Општи упатства за безбедна работа.

Внимателно прочитајте ги сите упатства. Непочитувањето на доведен подолу инструкции може да доведе до струен удар, пожар и / или тешки повреди. Чувајте овие упатства на сигурно место.

1.1. Безбедност на работното место.

1.1.1. Одржувајте работното место чисто и добро осветлено. Неред и недоволната осветлување може да помогне за појавата на несреќа.

1.1.2. Не работете со машината во средина со зголемена опасност од појава на експлозија, во близина на лесно запаливи течности, гасови или прав материјали. За време на работа во машините се одделат искри кои можат да запалат прав материјали или пари.

1.1.3. Држете деца и странични лица на безбедно растојание додека работите со машината. Ако вниманието се пренасочени, може да изгубите контролата над машината.

1.2. Безбедност при работа со електрична струја.

1.2.1. Приклучокот на машината треба да биде соодветен за користење контакт. Во никој случај не се до пушта изменат на конструкцијата на приклучокот. Кога работите со занулени електрични, не користете адаптери за приклучокот. Користењето на оригинални приклучоци и контакти намалува ризикот од настанување на струен удар.

1.2.2. Не допирајте на телото до заземени тела, на пр. цевки, апарати, печки и фрижидери. Кога телото е заземено, ризикот од појава на електричен удар е поголем.

1.2.3. Заштитете ја вашата машина од дожд и влага. Навлегување на вода во машината зголемува опасноста од струен удар.

1.2.4. Не користете кабелот за целите за кои тој не е предвиден, на пр. за да носите машината за кабелот или да ја извадите приклучокот од штекерот. Заштитете го кабелот од загревање, измрсување, контакт со остри рабови или подвижни единици на други машини. Оштетени или извртени жици го зголемуваат ризикот од појава на електричен удар.

1.2.5. Кога работите на отворено, вклучувајте машината само во инсталации опремени со електрични прекинувач Fi (прекинувач за заштитна исклучување со дефектнотокова заштита), а струјата на утечка, во кој се активира ДТЗ треба да биде не повеќе од 30 mA. Користете само удължителни, погодни за работа на отворено. Употребата на удължител наменет за работа на отворено, го намалува ризикот од настанување на струен удар.

1.2.6. Ако е потребно користење на машината во влажна средина, користете заштитен прекинувач за утечни струен. Употребата на заштитен прекинувач за утечни струен намалува ризикот од појава на електричен удар.

1.3. Безбеден начин на работа.

1.3.1. Бидете концентрирани, следете ги внимателно своите постапки и постапувајте внимателно и разумно. Не користете машината кога сте уморни или под влијание на дроги, алкохол или наркотични лекови. Еден миг расејаност при работа со машина може да има за последица исклучително тешки повреди.

1.3.2. Работете со безбедносните работна облека и секогаш со заштитни очила. Носењето на соодветни за користење машина и работат лични заштитни средства, како респираторна маска, здрави цврсто затворени чевли со стабилен закачам, заштитен шлем или шумозаглушители (антифони), го намалува ризикот од настанување на несреќа.

Избегнувајте опасноста од вклучување на машината ненамерно. Пред да го вклучите приклучокот бидете сигурни дека лансирни прекинувач е во положбата “исклучено”. Ако, кога носите машината, држите прстот на лансирни прекинувач, постои опасност од настанување на

несреќа.

1.3.4. Пред да го вклучите машината, бидете сигурни дека сте отстранети од неа сите помошни алатки и вилушкасти клучеви. Помошен инструмент, забораен на вртливо единица, може да предизвика повреди.

1.3.5. Избегнувајте неприродни положби на телото. Работете во стабилна положба на телото и во секој момент одржувајте рамнотежа. Така ќе можете да го контролирате машината подобро и побезбедно, ако се појави неочекувана ситуација.

1.3.6. Работете со соодветна облека. Не работете со широки облека или накит. Држете косата, облеката и ракавици на безбедно растојание од ротирачки единици на машините. Широките облека, украсите, долгите коси можат да бидат зашванати и Тогаш од ротирачки единици.

1.3.7. Ако е можно користење на надворешна аспирационна систем, бидете сигурни дека таа е вклучен и функционира исправно. Употребата на аспирационна систем намалува ризиците поради сепарација при работа прав.

1.4. Грижливо однос кон машините.

1.4.1. Не преоптоварување машината. Користете машините само според нивната намена. Не работите подобро и побезбедно кога користите соодветна машина во дефинираниот од производителот опсег на оптоварување.

1.4.2. Не користете машина, чии краен прекинувач е оштетен. Машина која не може да се исклучите и по предвидениот од производителот начин, е опасна и треба да се поправи.

1.4.3. Пред да промените прилагодувањата на машината, да ги замени работни алатки и дополнителни средства, како и кога подолго време нема да ја користите машината, исклучете го приклучокот за напојување мрежа. Оваа мерка отстранува опасноста од активирање на машината ненамерно.

1.4.4. Чувајте машините на места каде што не можат да бидат постигнати од деца. Не дозволувајте тие да се користат од лица кои не се запознаени со начинот на работа со нив и не се прочитале овие упатства. Кога се во рацете на неискусни корисници машините можат да бидат исклучително опасни.

1.4.5. Одржувајте машините си однесуваат. Проверувајте дали подвижните единици функционираат беспрекорно, дали не магии, дали има скршени или оштетени детали, кои го кршат или менуваат функциите на машината. Пред да користите машината Проверете дали

оштетени детали да бидат поправени. Многу од работните несреќи се должат на лошите одржувани машини и апарати.

1.4.6. Одржувајте сечење алатки секогаш добро острење и чисти. Добро поддржаните сечење со остри рабови имаат помалку отпор и со нив се работи полесно.

1.4.7. Користете машините, дополнителни средства, работните алатки, итн, според упатствата на производителот. При тоа се усогласат и со конкретните работни услови и операции кои треба да ги завршите. Употребата на машини за различни од оние утврдени од производителот апликации зголемува опасноста од настанување на несреќа.

## 2. ДОПОЛНИТЕЛНИ МЕРКИ ЗА БЕЗБЕДНОСТ

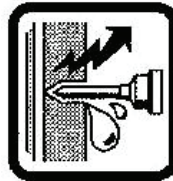

Бидете исклучително внимателни за скриени под малтерот електрични патеки, молк или цевки за гас. Секогаш проверувајте работната површина (по можност со детектор за метал).

**ВНИМАНИЕ!** Пренесувајте МАШИНА Држете Ш за вклучување КАБЕЛ ИЛИ почна!

### УПАТСТВА ЗА УПОТРЕБА Замена на ДОДАТОЦИ.

Внимание! Секогаш кога подмените приклучок проверувајте дали прахозащитната капаче не е повредена и е на своето место, инаку контактирајте со специјализиран сервис.

SDS системот за фат е дизајниран за повеќе леснотија и побрзо менувајте на работните црева од машината (секачи, свредла, итн.) Свредлата се центрираше автоматски за време на работа, тоа не афектира точноста на пробивот.

**ВНИМАНИЕ!** НИКОГАШ НЕ КОРИСТЕТЕ црева РАЗЛИЧНИ ОД СИСТЕМОТ SDS - PLUS БЕЗ пропишани за таа цел ПАТРОНИК (SDS-PLUS TO конвенционални)!

3. Поставување на приклучок. Исчистете

внимателно грлото кај земјата контакт со машината, и потоа го промажете со течност (неопходно е да се намали триењето за време на работа). Преземете назад ослободување механизам на фат. Ставете го грлото во отворот на фат и свртете го малку додека свредлото “потоне” непречено во фат. Грлото се заклучува автоматски после враќање за ослободување механизам во првобитната положба.

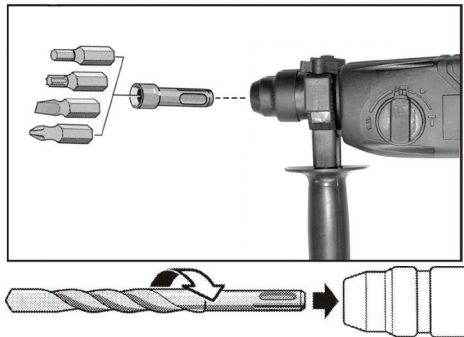

#### 4. Превземање на млазницата.

Повлечете ја рачката назад и држете го во таа положба додека преземете додатокот.

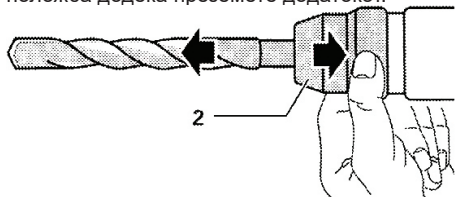

#### 5. Работа со конвенционални додатоци.

За користење на работни додатоци различни од системот SDS - Plus се наметнува употребата на конвенционалните чак монтиран на специјализиран вретено (опремена за SDS фат).

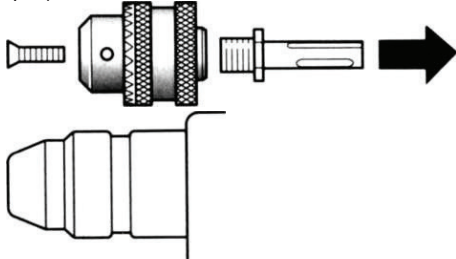

#### 6. Монтирање на патронника кон почна.

(Фиг.С)

Монтирањето на патронника е исто како став 1 “Вметнување на ДОДАТОЦИ”

7. Монтирање на приклучок во конвенционалниот патронник (претходно поставен !!!).

Заглавете прстенот на патронника неподвижна и олабавете предниот подвижна дел, додека отворот за грлото е доволно широк за да се овозможи слободно да го саканиот приклучок. По, ставете грлото стегнете назад подвижниот дел на патронника додека фиксирате грлото. Проверете дали цревето е добро концизен како повлечете ја малку по оската на машината.

8. Демонтирање на приклучок од конвенционалниот патронник (претходно поставен !!!).

Заглавете прстенот на патронника неподвижна олабавете предниот додека отворот на патронника стане доволно широк за да се овозможи слободно да извадите цревето.

9. Вклучување и исклучување на машината.

**ВКЛУЧУВАЊЕ** - Притиснете електрични чкралото (поз.А)

**ИСКЛУЧУВАЊЕ** - Ослободете електричниот чкралото (поз.А)

10. Дополнителни рачка.

**ВНИМАНИЕ!** Акценти къртач RD-HD03 е опремен со заштитен систем во магии или штипнување на работниот приклучок за време на работа. Сепак е недозволиво **КОРИСТЕЊЕ НА Алатки БЕЗ монтира Рачка!**

Дополнителната рачка (поз.В) ви овозможува сигурна и стабилна работа. Поставувањето на потребната Ви позиција се врши лесно, едноставно одвртете рачката, ставете ја во саканата положба и затегнете повторно.

11. Дълбокомер.

Со помош на дълбокомера акутратно може да се регулира длабочината на дупки.

12. Режи ми на работа.

**ВНИМАНИЕ! НИКОГАШ НЕ ИЗМЕНИ НА РАБОТАТА ЗА ВРЕМЕ НА РАБОТА НА машина!**

- Режим “удар дупчење”

Притиснете го копчето за ослободување (поз. 7) и свртете го прекинувачот за режимите на

работа (поз. 2) во положба 

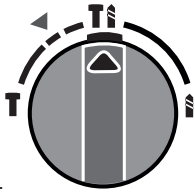

(фиг. 1).

- Режим "Къртене"  
Притиснете го копчето за ослободување (поз. 7) и свртете го прекинувачот за режимите на

работа (поз. 2) во положба

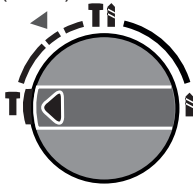

(фиг. 2)

- Режим "Дупчење"  
Притиснете го копчето за ослободување (поз. 7) и свртете го прекинувачот за режимите на

работа (поз. 2) во положба

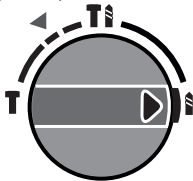

(фиг. 3)

- Режим "Поставување на дупчалки"  
Притиснете го копчето за ослободување (поз. 7) и свртете го прекинувачот за режимите на

работа (поз. 2) во положба

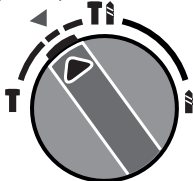

(фиг. 4)

13. Острење на секачите.  
Добро острење секачи гарантираат брза и лесна работа. Пожелно е секачите да се острење периодично на запчаници по опишана на сликата шема:

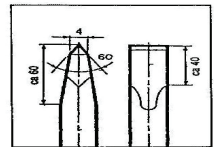
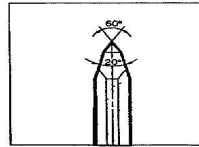

## 14. Таблица за настройка на скоростта

Режим	Прекинувач на работните режими	Контрола на брзината	
		Краен прекинувач	Регулатор на брзината
Къртене			
Ударно Дупчење			
Дупчење			
Користење, Како Шрафцигер			

15. Замена на контактните четки  
Замената на контактните четки е манипулација, која може да се изврши слободно и корисникот, но ако извршувате слична операција за прв пат - не грижете се да се поврзете со овластен сервис за да добиете дополнителни инструкции и помош.  
Повремено проверувајте годноста на контактираат четки. За таа цел извртете капачињата на четките (поз.9). Проверете површноста на четките ако е загадена или повредена или - Заменете четките ако забележите траги од гареж - контактирајте со овластен сервис.

**ВНИМАНИЕ!** Секогаш подменяјте контактните четки само со истиот модел четки со кои е окомплектована и дизајниран!  
По замена на контактните четки со нови, задолжително оставете ја машината да поработите околу 15 минути без товар!

16. Подмачкување.  
Пожелно е на околу 50 часа работа во системот на машината да се внесува свежа течност. За таа цел одвртете го капачето на гресјорката со специјалниот клуч вклучен во комплетот на машината. Додадете мазиво во отворот на гресјорката (приближно околу 5 мм

од долниот раб на капачето на гресьорката).

**ВНИМАНИЕ!** За подолг технички живот на вашата машина почитувајте точно упатствата на производителот. Пред работа да обрнат внимание на техничките карактеристики на инструментот и упатствата работа.

## 17. Одржување и сервис.

### 17.1. Одржување и чистење.

Пред вршење на какви било активности на машината исклучете го приклучокот за напојување мрежа.

За да работите квалитетно и безбедно, чувајте машината и отворите за вентилација чисти.

При екстремно тешки работни услови се обидете секогаш да користите аспирационна систем. Дува отворите за вентилација често и вклучувајте уредот во дефектнотоков безбедносен прекинувач (FI). При обработка на метали во внатрешноста на машината може да се одложи токопровеждач прав. Ова може да наруши заштитната изолација на машината.

17.2. Дозволувајте поправка и одржување на машината да биде извршување само од обучен персонал. Така се гарантира зачувување на безбедноста на машината.

Склоп со превртена табличка обесена заштитен куќиште треба да може да се затвора самостојно. Затоа чувајте го пределот околу него чиста.



## 18. Заштита на животната средина.

Со цел заштита на животната средина машината, дополнителни средства и амбалажата мора да подлежат на соодветна обработка за повторна употреба на содржани во нив суровини. За олеснување на рециклирањето деталите произведени од вештачки материјали се означени на соодветен начин. Не фрлајте машините во отпад!

Според Директивата 2002/96/ЕО за излезете од употреба електрични и електронски уреди и утврдувањето и како национален закон машините, кои не можат да се користат повеќе, треба да се собираат одделно и да бидат подложени на соодветна обработка за обновување на содржани во нив секундарни суровини.



## Originalno uputstvo za upotrebu

Poštovani korisnici,

Zahvaljujemo na kupovini električnog aparata marke RAIDER, marke za električne i pneumatske mašine, koja se naj uspješnije razvija na tržištu. Pri pravilnom instaliranju i upotrebi, RAIDER su stabilne i sigurne mašine, tako da će Vam rad s njima predstavljati istinsko zadovoljstvo. Za Vašu sigurnost izgrađena je i odlična servisna mreža.

Pre početka upotrebe ove mašine, molimo Vas, pažljivo se upoznajte s postojećim "Instrukcijama za upotrebu".

Zbog Vaše bezbednosti, kao i u cilju obezbeđenja pravilne upotrebe, pažljivo pročitajte postojeće instrukcije, posebno preporuke i upozorenja. Kako bi izbegli nepotrebne greške i incidente, važno je da ove instrukcije budu dostupne svim korisnicima mašine za obuku. Ako mašinu prodate drugom licu, obavezno mu uz nju dajte i "Instrukcije za upotrebu", kako bi se novi vlasnik upoznao s postojećim merama za bezbednost i instrukcijama za rad. Isključivi predstavnik RAIDER-a je firma "Euromaster Import Eksport" OOD, grad Sofija 1231, bul. "Lomsko šose" 246, tel. 02 934 33 33, 934 10 10, www.raider.bg; www.euromasterbg.com; e-mail: info@ euromasterbg.com. Od 2006-te godine firma poseduje sistem upravljanja kvalitetom ISO 9001:2008 sa sertifikstima za: Trgovinu, uvoz, izvoz i servis profesionalnih i malih električnih, pneumatskih i mehaničkih uređaja i opšte gvozdurije. Sertifikat je izdat od strane Moody International Certification Ltd., England.

## TEHNIŠKI PODACI

parametar	merna jedinica	vrednost
Model	-	RDP-HD12H
Nominalni napon	V AC	230
Nominalna frekvencija	Hz	50
Nominalna primljena snaga	W	950
Broj obrtaja na prazno	min <sup>-1</sup>	0-1200
Maksimalni broj udaraca	min <sup>-1</sup>	0-4820
Energija izvedena maksimalno jednim udarcem	J	3.0
Maksimalna Bušenje rupa u čeliku	mm	13
Maksimalni prečnik rupe u drvetu	mm	30
Maksimalni prečnik rupe u betonu	mm	26
Stezna glava za rad alata	-	SDS-plus
Nivo zvučnog pritiska L <sub>PA</sub>	dB	93(A), K <sub>PA</sub> = 3 dB
Nivo jačine zvuka L <sub>WA</sub>	dB	104(A), K <sub>WA</sub> = 3 dB
Nivo vibracija glavna drška kada razbijanje betonskih	m/s <sup>2</sup>	13.4, K = 3.7
Nivo vibracija glavna drška kod bušenja u beton	m/s <sup>2</sup>	16.3, K = 1.5
Nivo vibracija Dodatna drška kada razbijanje betonskih	m/s <sup>2</sup>	10.6, K = 3.7
Nivo vibracija Dodatna drška drška kod bušenja u beton	m/s <sup>2</sup>	12.1, K = 1.5
Klasa zaštite	-	II

**Prikazani elementi :**

- 1. Prekidač sabrzinom guvernera.**
- 2. Režim rada .**
- 3. Dugme za zaštitu od slučajnog upotrebu.**
- 4. Zaključavanje rukav “ SDS-plus prihvatom “ Chuck.**
- 5. Prašinu kapa.**
- 6. Dodatna drška.**
- 7. Dubina ograničavač.**
- 8. Špic “ SDS-plus “**
- 9. Sekač “ SDS-plus “**
- 10. 3 kom. Burgija za zid “ SDS-plus “ Ø12x160, 16, 18x210mm**

1. Opšta uputstva za bezbedan rad.

Pročitajte sva uputstva. Propust da sledite sva uputstva imati za posledicu električni udar, požar i / ili teške povrede. Čuvajte ova uputstva na bezbednom mestu.

1.1. Bezbednost na radnom mestu.

1.1.1. Držite Vaše područje rada čisto i pospremljeno. Nereda i loše osvetljenje može da doprinese pojavi nesreća.

1.1.2. Nemojte raditi mašina u okruženju sa povećanom opasnosti od eksplozije, u neposrednoj blizini zapaljive tečnosti, gasovi ili prašine. Tokom rada, mašina varnice koje mogu zapaliti prašinu ili isparenja.

1.1.3. Držite decu i prolaznike dalje u toku rada mašine. Ako je vaša pažnja preusmeriti, možete izgubiti kontrolu nad mašinom.

1.2. Zaštite kada radite sa strujom.

1.2.1. Uključite mašinu moraju da se podudaraju utičnicu. Ni u kom slučaju stavi da promenite utikač. Kada radite sa električnim nulira, nemojte koristiti adaptere utikača. Utikači i odgovarajuće utičnice smanjuju rizik od električnog udara.

1.2.2. Izbegavajte telesni kontakt sa uzemljenim gornjim. cevi, radijatori, peći i frižiderima. Kada je vaše telo je osnovana, rizik od strujnog udara je veća.

1.2.3. Zaštite vaš računar od kiše i vlage. Prodor vode u mašinu povećava rizik od električnog udara.

1.2.4. Ne koristite kabl za napajanje za svrhu za koju je obezbeđen, npr. da nosi mašinu, povlačenjem ili utičnice. Držite kabl od vreline, ulja, oštrih ivica ili pokretnih delova mašina. Oštećeni ili povećavaju rizik od električnog udara.

1.2.5. Kada radite na otvorenom, okrenite mašina samo u postrojenjima opremljen električni prekidač Fi (bezbednost prekidač za isključivanje sa diferencijalna struja) i curenja struje, koji se aktivira kada DTZ ne sme biti više od 30 mA.

Koristite samo produžne kablove pogodne za

spoljnu upotrebu. Upotreba kabla pogodnog za spoljno područje smanjuje rizik od električnog udara.

1.2.6. Ako morate da koristite mašinu u vlažnoj sredini, koriste sigurnosni prekidač struje curenja. Koristeći sigurnosni prekidač struje curenja smanjuje rizik od električnog udara.

1.3. Bezbedan način rada.

1.3.1. Budite pažljivi, pazite šta radite i razumno. Ne koristite mašinu kada ste umorni ili pod uticajem droga, alkohola ili droga. Momenat nepažnje kod upotrebe mašina može da dovede do ozbiljnih povreda.

1.3.2. Lična zaštitna odeća i uvek nosite zaštitu za oči. Nošenje mašina pogodan za upotrebu i aktivnost lične zaštitne opreme, kao maske za prašinu, jake cipele čvrsto zatvorena bore sa stabilnim, zaštitni šlem ili sluha (uho mufovi), smanjuje rizik od nesreće.

1.3.3. Izbegavajte nenamerno slučajno aktiviranje mašine. Pre povezivanja, proverite da li je prekidač u položaju “Off”. Ako, kada nosite mašinu prstom na prekidaču, postoji opasnost od nesreće.

1.3.4. Pre nego što uključite mašinu, proverite da li ste svi uklonjeni svoje komunalne i ključeve. Alatke za podršku iza sebe ostavio na pokretni delovi se mogu izazvati povrede.

1.3.5. Izbegavajte neprirodno položajima. Rad u osnovi i u svakom trenutku. Dakle, možete da kontrolišete mašine bolje i sigurnije ako se neočekivanim situacijama.

1.3.6. Haljina pravilno. Ne rade sa široku odeću ili nakit. Držite kosu, odelo i rukavice podalje od pokretnih delova. Opu %o teno odelo, nakit ili duža kosa mogu biti zahvaćeni od rotirajućih delova.

1.3.7. Ako je moguće koristiti sistem za usisavanje prašine, uverite se da je povezan i pravilno. Upotreba ovih uređaja zbog odaju prašine na poslu.

1.4. Pažljivo stav prema mašini.

1.4.1. Ne opterećujte mašine. Koristite mašinu samo kako je zamišljeno. Vi ćete raditi bolje i sigurnije kada koristite odgovarajuće mašine koje je naveo proizvođač u opsegu opterećenja.

1.4.2. Nemojte koristiti alat mašinu ako je prekidač oštećen. Mašine koje se ne mogu prebaciti obezbeđuje proizvođač je opasno i treba da se popravi.

1.4.3. Pre nego što promenite podešavanja mašine, menjajući električne alate i dugo vreme kada ne koristiti računar, isključite napajanje. Ova mera eliminiše rizik od početka nenamerno mašine.

1.4.4. Imajte mašine na mestima gde se može pristupiti dece. Nemojte im dozvoliti da se koristi

od strane lica koja ne znaju kako da rade sa njima i da ne čita ove instrukcije. Kada ste u rukama neobučeni korisnika, mašina može biti izuzetno opasno.

1.4.5. Imajte alata mašine. Proverite, da li funkcija besprekorno, da li čini da su polomljene ili oštećene delove koji mogu da utiču na funkcije mašine. Pre upotrebe mašine, postarajte se oštećeni delovi za popravku. Mnoge nesreće su uzrok u loše održavanim mašine i oprema.

1.4.6. Držite alate za sečenja oštre i čiste. Brijljivi negovani alati za sečenje sa oštrim sečivima manje otpora i rad sa njima lakše.

1.4.7. Mašinama, priborom i radnih alata, itd, u skladu sa uputstvima proizvođača. U skladu sa ovim uputstvima i specifični uslovi rada i operacijama da obavi. Upotreba mašina osim propisanih namena može voditi u nesrećama.

## 2. Dodatne mere bezbednosti

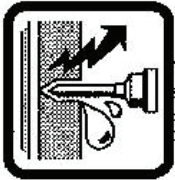

Budite izuzetno oprezni o skrivenim ispod maltera električne linije, vodovod ili gasne cevi. Uvek proverite radni prostor (eventualno sa metal detektor).

**UPOZORENJE!** Nemojte nositi MAŠINA držeći ga kabl za napajanje ili GRIP!

Uputstvo za upotrebu  
Zamena mlaznica.

**Pažnja!** Kad god zamenu mlaznice proverite da li prašina kapica nije oštećen i da je u mestu, u suprotnom se obratite posvećen servis.

SDS-sistem je dizajniran da hvata lakše i brže menja operativni krajevima mašine (dleta, bušilice, itd.) Burgije se automatski centriran na poslu, to ne utiče na tačnost povrede.

**UPOZORENJE!** NIKADA ne koristite OSIM systemske priključke SDS-a - plus besplatna navedene u tu svrhu glava (SDS-plus na konvencionalne)!

3. Ubacite savet. Očistite pažljivo vrh strane kontaktu sa mašinom, a onda promazhete sa maziva (neophodno je da se smanji trenje na poslu) se vrati na mehanizam stisak izdanje..

Mesto glasnogovornik u usta držanje i rotirati ga malo dok burgija "potonuti" u glatko stisak. Mlaznica Zaključavanje automatski posle izdanja mehanizam da se vrati u početni položaj.

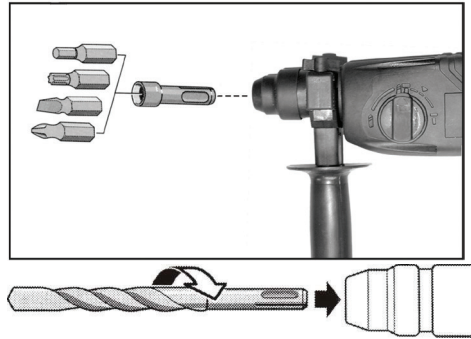

## 4. Uklanjanje poklopac .

Povucite mehanizam za otpuštanje leđa i držite ga u tom položaju do kartici preuzimanje.

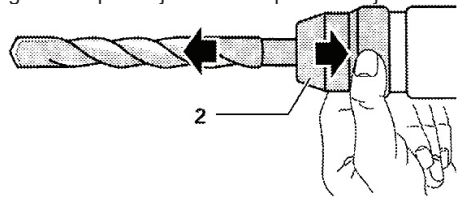

## 5. Rad sa konvencionalnim mlaznice .

Upotreba različitih radnih završava od SDS-sistem - plus moraju da koriste konvencionalni glava montirana na vreteno (adaptiran za SDS prijanjanje).

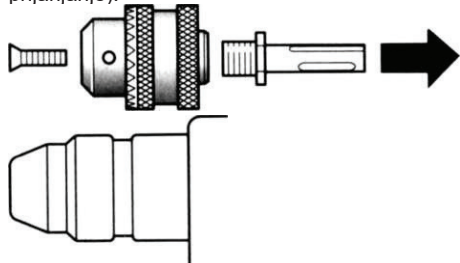

## 6. Montaža Chuck da hvata.

(Slika)

Montaža Chuck je analogno 1 "priložite dirigent"

7. Instalacija priključka na konvencionalnim glava (unapred postavljene !!!).

Popravite stacionarni prsten glava i olabavite prednji pokretni deo, a mlaznicu rupa je dovoljno širok da dozvoli slobodu da stavi željeni vrh. Nakon ubacivanja mlaznica nazad na stežu glava pokretni deo, dok zaključavanje savet. Proverite

da li dizne je tesno, kao i da povuku duž ose mašine.

8. Uklanjanje vrh konvencionalnog glava (unapred postavljeni !!!).

Popraviti prsten olabavite steznu glavu stacionarni prednje strane, dok je glava rupe postanu dovoljno velike da bi slobodu da ukloni mlaznice.

9. Uključite mašinu.

On - pritisnite POVER okidač (poz.A)

Off - Besplatni električni okidač (poz.A)

10.. Dodatna drška.

UPOZORENJE! Udarni prekidač RD-HD03 je opremljen zaštitni sistem u klin, ili prstohvat radno vrha tokom rada. Međutim, to je neprihvatljivo korišćenje instrumenata bez MONTAŽA imati više! Dodatna drška (poz.B) omogućava siguran i stabilan rad. Podešavanje pozicije vam je potrebno uraditi lagano, jednostavno odvrnite regulator, stavite ga u željenom položaju i ponovo pritegnite.

11.. Dubina.

Uz pomoć dubine akutravno da podesite dubinu otvorima.

12.. Načina rada.

UPOZORENJE! Nikada ne menjaj ponašanje NA RADU MAŠINA!

- Hammer bušenje “

Pritisnite dugme za oslobađanje ( tačka 7 ) i okrenite prekidač režima rada (tačka 2) u položaj

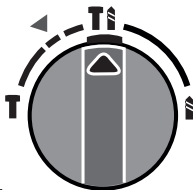

(fig.1).

- Rušenje “

Pritisnite dugme za oslobađanje ( tačka 7 ) i okrenite prekidač režima rada (tačka 2) u položaj

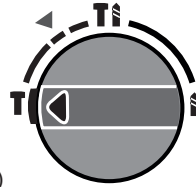

(fig. 2)

- “Bušilica”

Pritisnite dugme za oslobađanje ( tačka 7 ) i okrenite prekidač režima rada (tačka 2) u položaj

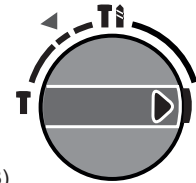

(fig. 3)

- Režim “ Podešavanje vežbu “

Pritisnite dugme za oslobađanje ( tačka 7 ) i okrenite prekidač režima rada (tačka 2) u položaj

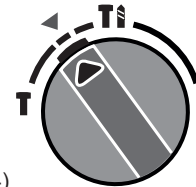







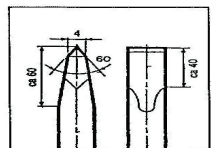
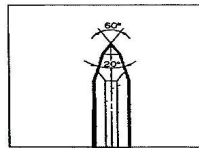





(fig. 4)

13. Oštrenje dleta .

Oštrim dleta obezbedi brzo i nesmetano funkcionisanje . Poželjno je da se izoštri dleta namlin za periodično, ušemu je opisano uslici:



## 14. Podešavanje brzine tablica

Režim	Način rada prekidač	Kontrola brzine	
		prekidač	Brzina
Rušenje			
Čekića			
Bušilica			
Koristite Šrafciiger			

## 15. Zamena brisača

Zamena brisača je manipulacija koje mogu da se slobodno vrši od strane korisnika, ali ako pogledamo operacija za prvi put - ne ustručavajte se da kontaktirate ovlašćeni servisni centar za prijem dalje instrukcije i pomoć.

Povremeno proverite na godnosti interakciji četkice. Da biste to uradili kape odvrnite četka (poz.9). Proverite površine četkom ako je prljav ili oštećen ili - zamena četkica ako primetite tragove čađi - obratite se ovlašćenom servisnom centru.

**UPOZORENJE!** Uvek zameniti brisače jedini model sa istim četkicom koji je dizajniran i opremljen!

Nakon zamene novim brisač obavezno ostavite mašinu da radi oko 15 minuta bez opterećenja!

## 16. Podmazivanje.

Poželjno je da se oko 50 sati u sistem mašine biti uvezani sveže maziva. Da biste to uradili, odvrnite poklopac Mazalica sa posebnim ključnim uključen mašina. Dodaj Mazalica masti u rupu (oko 5 mm od donje ivice poklopca Mazalica).

**UPOZORENJE!** Za više tehničkih vek vaše mašine, sledite uputstva proizvođača. Pre nego što rade u obzir tehničke karakteristike instrumenta i uputstvo za upotrebu.

## 17. Održavanje i servis.

### 17.1. Održavanje i čišćenje.

Pre nego što obavljaju bilo koju operaciju na mašini isključite struju.

Da biste upravljali kvaliteta i bezbednosti, imajte čist mašine i ventilacionih otvora.

U izuzetno teškim uslovima rada uvek pokušavaju da koriste ove uređaje. Krvare otvori i često uključuju uređaj za bezbednost u rezidualne prekidača (FI). U obradi metala unutar mašine može biti odloženo tokoprovodhasht prašine. To može ugroziti zaštitne izolacije mašine.

17.2. Dozvolite održavanje mašina koje će obavljati samo kvalifikovanih profesionalaca. To garantuje sigurnost mašine.

Pivoting straže mora biti u stanju da sami zatvaraju. Tako da bi okolinu čist.



## 18. Za zaštitu životne sredine.

U pogledu zaštite životne sredine mašina, pribora i ambalaže treba podvrgnuti odgovarajuće obrade za ponovnu upotrebu sadržane u ovim materijalima. Da bi se olakšalo komponente reciklažu proizvodi od sintetičkih materijala u skladu sa tim označena. Ne bacajte mašine u smeće! Prema Direktivi 2002/96/EC na kraju životnog veka električnih i elektronskih uređaja i uspostavljanje nacionalnog prava i mašine koje se ne mogu koristiti, to mora biti sakupljeni odvojeno i biti podvrgnuti odgovarajuće obrade za oporavak sadržanih u njima vredne sekundarne sirovine.

**SL****Izvirna navodila za uporabo**

Čestitke ob nakupu vrtnika Raider, hitro in uspešno rastoče blagovne znamke. Stroji Raider so varni in zanesljivi in delo z njimi bo pravi užitek. Za vaše udobje je zagotovljena tudi odlična servisna mreža po vsej državi. Pred uporabo tega električnega orodja prosimo, da se natančno seznanite s priloženimi navodili za uporabo. V interesu svoje varnostipreberite vsa navodila, vključno s priporočili in opozorili na njih. Da bi se izognili nepotrebnim napakam in nesrečam, je pomembno, da so navodila na voljo za vse, ki bodo uporabljali to električno orodje. Napake zaradi neupoštevanja v nadaljevanju navedenih opozoril in napolil lahko povzročijo električni udar, požar ali težke telesne poškodbe. Če električno orodje prodatenovemu lastniku, je trebanavodila za uporabo predložiti skupaj z električnim orodjem, tako da bo lahko novi lastnik ustrezno seznanjen z varnostnimi ukrepi in navodili za uporabo.

Euromaster Import ExportLtd je pooblaščen zastopnik, proizvajalec in lastnik blagovne znamke Raider. Sedež podjetja je na naslovu: Sofia City 1231, Bolgarija, 246, Lomskoshauseebld. Telefonskištevilki:+ 359 2 934 33 33, +359 2 934 10 10. Spletanaslova: www.raider.bg, www.euromasterbg.com; e-pošta: info@euromasterbg.com.Odleta 2006 smouvedlisistemvodenjakakovosti ISO 9001:2008 s področjacertificiranja: trgovino, uvoz, izvoz in servisiranjein strokovnihielektričnih, mehanskih in pnevmatskihiorodij in okovij. Certifikat je izdelalpodjetje Moody International Certification Ltd., VelikaBritanija

**Tehnični podatki**

parameter	enota	vrednost
Model	-	RDP-HD12H
Nazivna napetost	V AC	230
Nazivna Frekvenca	Hz	50
Nazivna odjemna moč	W	950
Število vrtljajev v prostem teku	min <sup>-1</sup>	0-1200
Največje število udarcev	min <sup>-1</sup>	0-4820
Energija, ki izvira največji posamični kap	J	3.0
Največje luknje za vrtanje v jeklo	mm	13
Največji premer luknje v lesu	mm	30
Največji premer luknje v beton	mm	26
Chuck delovna orodja	-	SDS-plus
Zvočni tlak L <sub>PA</sub>	dB	93(A), K <sub>PA</sub> = 3 dB
Raven zvočne moči L <sub>WA</sub>	dB	104(A), K <sub>WA</sub> = 3 dB
Stopnja vibracije Glavni ročaj, če zlom betona	m/s <sup>2</sup>	13.4, K = 3.7
Stopnje vibracij Glavni ročaj pri vrtanju v beton	m/s <sup>2</sup>	16.3, K = 1.5
Stopnja vibracije Dodatni ročaj, če zlom betona	m/s <sup>2</sup>	10.6, K = 3.7
Stopnje vibracij Dodatni ročaj pri vrtanju v beton	m/s <sup>2</sup>	12.1, K = 1.5
Zaščitni razred	-	II

**Upodobljen elementi:**

- 1. Stikalo z vrtilne frekvence.**
- 2. Način delovanja.**
- 3. Button zaščita pred naključno uporabo.**
- 4. Zaklepanje rokav "SDS-plus" vrtalna glava.**
- 5. Prah cap.**
- 6. Pomožna ročaj.**
- 7. Omejevalnik globine.**
- 8. Šilo "SDS-plus"**
- 9. Dleto "SDS-plus"**
- 10. 3 kos. Sveder za beton "SDS-plus" Ø12x160, 16, 18x210mm**

1. Splošna navodila za varno obratovanje.

Preberite vsa navodila. Če ne upoštevate vsa navodila lahko povzroči električni udar, požar in / ali hude telesne poškodbe. Shranite ta navodila na varnem mestu.

1.1. Varnost na delovnem mestu.

1.1.1. Naj delovno mesto vedno čisto in urejeno. Disorder in slaba osvetlitev lahko prispevajo k nastanku nesreč.

1.1.2. Ne uporabljajte stroja v okolju s povečano nevarnost eksplozije, v bližini vnetljivih tekočin, plinov ali prahu. Med delovanjem naprave ustvarjajo iskre, ki lahko vžgejo prah ali pare.

1.1.3. Ne dovolite otrokom in drugim osebam, da delujejo stroj. Če je preusmeril vašo pozornost, lahko izgubite nadzor stroja.

1.2. Varnost pri delu z električno energijo.

1.2.1. Plug Stroj se morajo ujemati z vtičnico. V nobenem primeru ne dajo spremeniti plug. Pri delu z električnimi nastavi na ničlo, ne uporabljate adapter svečke. Originalni oziroma nespremenjeni vtiči in ustrezne vtičnice zmanjšujejo tveganje električnega udara.

1.2.2. Izigibajte se telesnemu stiku z ozemljenimi cevi, radiatorji, štedilniki in hladilniki. Ko je ozemljen vaše telo, električnega udara je večja.

1.2.3. Zaščitite vaš računalnik pred dežjem in vlago. Prodiranja vode v stroj povečuje tveganje električnega udara.

1.2.4. Ne uporabljajte napajalnega kabla za namene, za katere je določeno, npr. za izvedbo stroja, vlečenja ali unplugging električnega orodja. Zavarujte kabel pred vročino, oljem, ostrimi robovi in premikajočimi se deli strojev. Poškodovani ali prepleteni kabli povečujejo tveganje električnega udara.

1.2.5. Pri delu na prostem, pa stroj le v obratih opremljeni z električnim stikalom Fi (varnostni izklop stikalo na diferenčni tok) in uhajanje toka, ki se sproži, ko je DTZ biti več kot 30 mA. Uporabljajte samo podaljški primerna za uporabo

na prostem. Uporaba kabskega podaljška, primerne za na prostem, zmanjšuje tveganje električnega udara.

1.2.6. Če morate uporabiti naprave v vlažnem okolju, uporabi varnostnih tokovi uhajanje stikalo. Uporaba varnostnih tokovi uhajanje stikalo zmanjšuje tveganje električnega udara.

1.3. Varen način dela.

1.3.1. Bodite zbrani in pazite, kaj delate in razumne. Ne uporabljajte stroja, če ste utrujeni ali pod vplivom mamil, alkohola ali drog. En sam trenutek nepazljivosti, ki delujejo stroj lahko povzroči resne poškodbe.

1.3.2. Osebna zaščitna oblačila in vedno nosite zaščitna očala. Nosi stroj, primeren za uporabo in dejavnosti, osebno varovalno opremo, kot so maske proti prahu, močne čevlje tesno zaprta spoprijeti s stabilno, zaščitno čelado ali sluha (naušniki), zmanjša tveganje za nesreče.

1.3.3. Izogibajte se nenamernemu vklopu naprave nehote. Pred priključitvijo se prepričajte, da je stikalo v položaju "Off". Če, ko nosite stroj s prstom na stikalu, obstaja nevarnost nesreče.

1.3.4. Pred vklopom stroja, poskrbite, da boste odstranili vse njene javne gospodarske službe in ključi. Podpora orodja levo zadaj na gibljivih delov lahko povzroči poškodbe.

1.3.5. Izigibajte se nenaravne drže. Delo na podlagi ter v vsakem trenutku. Torej, lahko nadzorujete stroj bolje in varneje, če nepričakovanih situacijah.

1.3.6. Dress pravilno. Ne deluje z ohlapno obleko ali nakit. Naj lase, oblačila in rokavice stran od gibljivih delov. Ohlapno obleko, nakit ali dolge lase lahko zgrabijo gibljivih delov.

1.3.7. Če je možno uporabiti sistem za odsesavanje prahu, se prepričajte, da je povezan in pravilno. Uporabo teh naprav zaradi oddajajo prahu na delovnem mestu.

1.4. Skrbno odnos do stroja.

1.4.1. Ne preobremenjujte naprave. Uporabljajte stroj samo kot je bilo predvideno. Boste delo boljše in varnejše pri uporabi ustrezne naprave, ki jo določi proizvajalec območja obremenitve.

1.4.2. Ne uporabljajte stroja, če je poškodovan stikalo. Stroj, ki ne more biti stikalo, ki ga določi proizvajalec, je nevarno in ga je treba popraviti.

1.4.3. Preden spremenite nastavitev stroja, spreminja električno orodje in dolgo časa, ko računalnika ne uporablja, izključite električno omrežje. Ta ukrep odpravlja tveganje začne stroj nenamerno.

1.4.4. Naj stroji na mestih, kjer lahko dostopate z otrokom. Ne da se lahko uporabljajo osebe, ki niso seznanjeni s tem, kako delati z njimi in niso prebrali ta navodila. Ko ste v uporabljajo

neizkušene osebe, lahko stroji lahko zelo nevarna.

1.4.5. Naj obdelovalnih strojev. Preverite funkcije neskladnosti brezhibno, ali uroki, ki imajo zlomljene ali poškodovane dele, ki lahko vplivajo na funkcije naprave. Pred uporabo stroja, poskrbite, da poškodovane dele je treba popraviti. Številne prometne nesreče povzročijo slabo vzdrževani stroji in oprema.

1.4.6. Rezalna orodja naj bodo ostra in čista. Skrbno negovana rezalna orodja z ostrimi rezili se manj upora in delo z njimi lažje.

1.4.7. S stroji, pribor in delovna orodja, itd, v skladu z navodili proizvajalca. V skladu s temi navodili in posebne delovne pogoje in postopke za izvajanje. Uporaba strojev, ki niso namene, lahko nastanejo v nesrečah.

## 2. Dodatni varnostni ukrepi



Bodite zelo pozorni na skrite pod ometi električnih vodov, vodovodnih in plinskih cevi. Vedno preverite delovno območje (po možnosti z detektor kovin).

**OPOZORILO!** Ne nosite MACHINE ga držite za napajalni kabel ali GRIP!

NAVODILA  
ZAMENJAVA šobe.

Pozor! Kadarkoli zamenjavo šob preverite, ali je Dust cap ni poškodovana in je na mestu, sicer se obrnite na namenskih storitev.

SDS sistem je zasnovan tako, oprijem lažje in bolj hitro spreminjajoče se operacijski koncih stroja (dleta, svedri, itd.) Drill bits se samodejno centered na delovnem mestu, to ne vpliva na točnost kršitve.

**OPOZORILO!** NIKOLI uporaba kakor SYSTEM TERMINALS SDS - PLUS FREE opisano v ta namen chuck (SDS-PLUS s konvencionalnimi)!

3. Vstavite konico. Temeljito očistite konico strani stiku s strojem, nato pa promazhete z mazivom (je to potrebno za zmanjšanje trenja pri delu).

Nazaj na mehanizem grip za javnost. Dajte ustnik v ustih oprijem in ga zavrtite nekoliko dokler bit drill "potopi" v gladko oprijem. Šoba samodejno zaklepanje po sprostitvi mehanizma, da se vrnete v začetni položaj.

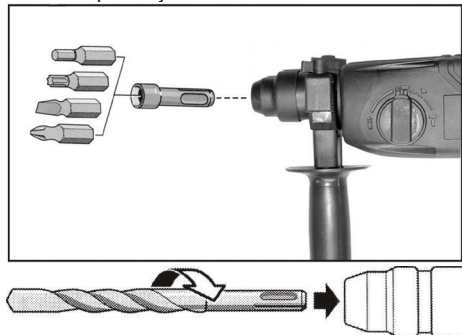

4. Odstranitev pokrovčka.

Potegnite mehanizem za sprostitve nazaj in ga držite v tem položaju, dokler zavijku prenos.

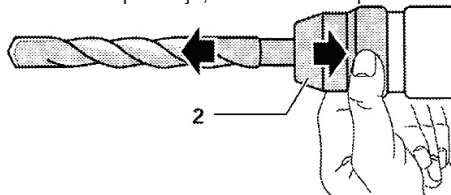

5. Delo z običajnimi šob.

Uporaba različnih delovnih skrajni deli SDS - plus ob uporabi konvencionalne vpenjalno glavo, nameščeno na gredi (prilagojen potrebam SDS oprijem).

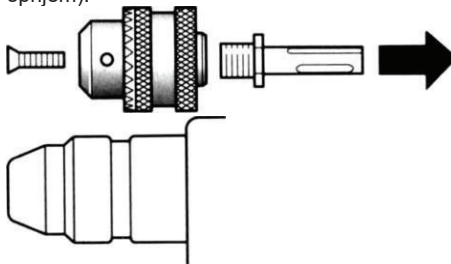

6. Montaža chuck na oprijem.

(Slika)

Montaža Chuck je analogna 1 "priložiti dirigent"

7. Namestitvev plug o konvencionalnih chuck (prednastavljeni !!!).

Fix stacionarno obroč chuck in popustite sprednji del, medtem ko se gibljejo šoba luknja je dovolj široka, da omogoča svobodo, da želeni tip. Po vstavitvi šobo nazaj za zaostritev chuck gibljivi del, medtem ko zaklepanje tip. Poskrbite, da bo



nastavek je tesen in jo potegnite vzdolž osi stroja.

8. Odstranjevanje vrh konvencionalnih chuck (prednastavljeni !!!).

Fix obroč popustite chuck stacionarno spredaj, medtem ko chuck luknje postane dovolj velika, da bi svobodo, da se odstranijo šobe.

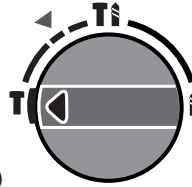

(slika 2)

9. Turn stroj.

On - Press sprožijo moč (poz.A)

Off - Free električni sprožilec (poz.A)

10. Pomožna ročaj.

OPOZORILO! Udarniyat breaker RD-HD03 je opremljen z zaščitno sistem pritrjevanje ali ščepec delovni tip med delovanjem. Vendar pa je nesprejemljivo, uporaba instrumentov brez MOUNTED HANDLE MORE!

Dodatni ročaj (poz.B) omogoča varno in stabilno obratovanje. Nastavitev položaja, kar potrebujete narediti rahlo, enostavno odvijte ročaj, ga postavite na zeleno mesto in zategnite.

- "vrtanje"

Pritisnite gumb za sprostitvev (točka 7) in nato načinov delovanja stikal (točka 2) v položaju

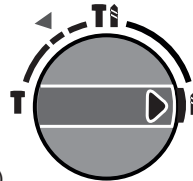

(slika 3)

11. Globina.

S pomočjo globine lahko akutratno prilagodi globino vrtn.

- Način "Nastavitev vaja"

Pritisnite gumb za sprostitvev (točka 7) in nato načinov delovanja stikal (točka 2) v položaju

12. Načini delovanja.

OPOZORILO! Nikoli ne spremenijo vedenje PRI DELU STROJ!

- "Udarni vrtanje"

Pritisnite gumb za sprostitvev (točka 7) in nato načinov delovanja stikal (točka 2) v položaju

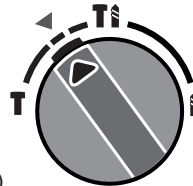

(slika 4)

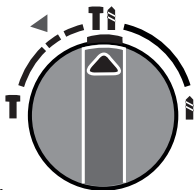

(slika1).

13. Ostrenje dleta.







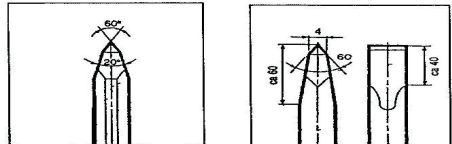





Ostre dleta zagotavlja hitro in nemoteno delovanje. Zaželeno je, da izostriti dleta na mlinček redno v sistem je opisan na sliki:

- "rušenje"

Pritisnite gumb za sprostitvev (točka 7) in nato načinov delovanja stikal (točka 2) v položaju



## 14. Nastavitev hitrosti tabela

Režim	Način delovanja stikalo	Nadzor hitrosti	
		izklop	Hitrost
Rušenje			
Udarni			
Vrtanje			
Z izvijačem			

## 15. Zamenjava stekla

Zamenjava stekla je manipulacija, ki se lahko prosto stori s strani uporabnika, če pa imela podobno operacijo prvič - ne oklevajte in se obrnite pooblaščen servisni center za sprejemanje nadaljnja navodila in pomoč. Občasno preverite na godnosta stiku ščetke. Če želite to narediti kape krtačo odvijte (poz.9). Preverite površino čopič, če je umazan ali poškodovan ali - zamenjajte ščetke če opazite sledove saje - se obrnite na pooblaščen servisni center.

**OPOZORILO!** Vedno zamenjajte brisanje edini model v isti koš, ki je oblikovan in opremljen! Po zamenjavi z novim brisalцем nujno zapustiti stroja za delo približno 15 minut brez obremenitve!

## 16. Mazanje.

Zaželeno je, da približno 50 ur v sistem stroja se uvaža sveža lubrikant. Če želite to narediti, odvijte pokrov Univerzalno poseben ključ vključena v stroj. Dodajte mast Univerzalno v luknjo (približno 5 mm od spodnjega roba Univerzalno cap).

**OPOZORILO!** Za daljše tehnično življenjsko dobo stroja, sledite navodilom proizvajalca. Pred delom seznanil tehničnih značilnosti instrumenta in navodila za uporabo.

## 17. Vzdrževanje in servis.

## 17.1. Vzdrževanje in čiščenje.

Pred opravljanjem vseh operacij na stroju izvlecite omrežni.

Za upravljanje kakovosti in varnosti, bo stroj čist in

prezračevalne odprtine.

V izredno težkih pogojih poslovanja vedno poskušali za uporabo teh naprav. Bleed zračniki, in pogosto vključujejo varnostno napravo v preostali odklopnika (F1). V predelavi kovin v napravi se lahko odloži tokoprovvezhdasht prah. To lahko poslabša zaščitno izolacijo stroja.

17.2. Pustite, vzdrževanje strojev, ki se izvajajo samo usposobljeni strokovnjaki. S tem je zagotovljena varnost strojev.

Vrtljivo Varovalo mora imeti možnost, da sam blizu. Zato hranite čisto okolico.



## 18. Varstvo okolja.

Glede na okoljske zaščite, je treba stroje, opremo in embalažo v skladu z ustreznimi predelavo za ponovno uporabo iz teh materialov. Da bi olajšali recikliranje komponent, izdelanih iz sintetičnih materialov, so ustrezno označeni. Ne mečite stroje v smeti! V skladu z direktivo 2002/96/ES o izrabljenih električnih in elektronskih naprav ter vzpostavitev nacionalnega prava in stroji, ki jih ni mogoče uporabiti, ga je treba zbirati ločeno in jih v skladu z ustreznimi obdelavo za izterjavo, ki jih vsebujejo dragocenih sekundarnih surovin.

Συγχαρητήρια για την αγορά ενός μηχανήματος από τις ταχύτερα αναπτυσσόμενη μάρκα ηλεκτρικών και πεπιεσμένου αέρα εργαλεία - RAIDER. Με τη σωστή εγκατάσταση και λειτουργία, RAIDER είναι ασφαλή και αξιόπιστα υλικά και τις εργασίες μαζί τους θα σας δώσει πραγματική χαρά. Για τη διευκόλυνσή σας, άσωση εξυπηρέτηση και δημιουργήσει ένα δίκτυο.

Πριν χρησιμοποιήσετε αυτό το μηχάνημα, διαβάστε προσεκτικά το τρέχον «εγχειρίδιο χρήσης».

Προς το συμφέρον της ασφάλειας σας και να εξασφαλίσει την ορθή χρήση και να διαβάσετε προσεκτικά αυτές τις οδηγίες, καθώς και τις συστάσεις και τις προειδοποιήσεις τους. Για την αποφυγή περιττών λαθών και ατυχημάτων, είναι σημαντικό ότι αυτές οι οδηγίες να παραμείνουν διαθέσιμα για μελλοντική αναφορά σε όλους όσους θα χρησιμοποιούν το μηχάνημα. Αν το πουλήσει σε έναν νέο ιδιοκτήτη „εγχειρίδιο χρήσης“ πρέπει να υποβληθούν μαζί με αυτό να επιτρέψει στους νέους χρήστες να εξοικειωθούν με τις οδηγίες ασφαλείας και λειτουργίας.

„Euromaster Import Export“ Ltd είναι εξουσιοδοτημένος αντιπρόσωπος του κατασκευαστή και ιδιοκτήτη του RAIDER εμπορικό σήμα. Διεύθυνση της εταιρείας είναι η Σόφια 1231, blvd „Lom Road“ 246, τηλ. 02 934 33 33 934 10 10, [www.raider.bg](http://www.raider.bg); [www.euromasterbg.com](http://www.euromasterbg.com); E-mail: [info@euromasterbg.com](mailto:info@euromasterbg.com)

Από το 2006 η εταιρεία εισήγαγε ένα σύστημα διαχείρισης ποιότητας ISO 9001:2008 πιστοποίηση με το πεδίο εφαρμογής: εμπορία, εισαγωγή, εξαγωγή και την εξυπηρέτηση των επαγγελματικών και χόμπι ηλεκτρική, πνευματική και τη δύναμη εργαλείων και σιδηρικών. Το πιστοποιητικό εκδόθηκε από τον οίκο Moody Διεθνές Certification Ltd, Αγγλία.

**ΤΕΧΝΙΚΑ ΣΤΟΙΧΕΙΑ**

παράμετρο	μονάδα	αξία
Αριθμός ευρετηρίου	-	RDP-HD12H
Ονομαστική τάση	V AC	230
Συχνότητα	Hz	50
Ονομαστική ισχύς	W	950
Αριθμός στροφών χωρίς φορτίο	min <sup>-1</sup>	0-1200
Μέγιστος αριθμός κρούσεων	min <sup>-1</sup>	0-4820
Η ενέργεια που προέρχεται κατ 'ανώτατο όριο και μόνο εγκεφαλικό επεισόδιο	J	3.0
Μέγιστη οπές διάτρησης σε χάλυβα	mm	13
Μέγιστη διάμετρος οπών σε ξύλο	mm	30
Μέγιστη διάμετρος τρύπες σε μπετόν	mm	26
Τσακ εργαλεία εργασίας	-	SDS-plus
Στάθμη πίεσης L <sub>PA</sub>	dB	93(A), K <sub>PA</sub> = 3 dB
Επίπεδο ακουστικής ισχύος L <sub>WA</sub>	dB	104(A), K <sub>WA</sub> = 3 dB
Επίπεδο δόνησης μια κύρια χειρολαβή όταν το σπάσιμο σκυροδέματος	m/s <sup>2</sup>	13.4, K = 3.7
Επίπεδο δόνησης μια κύρια χειρολαβή κατά τη διάτρηση σε μπετόν	m/s <sup>2</sup>	16.3, K = 1.5
Επίπεδο δόνησης η βοηθητική λαβή όταν το σπάσιμο σκυροδέματος	m/s <sup>2</sup>	10.6, K = 3.7
Επίπεδο δόνησης η βοηθητική λαβή κατά τη διάτρηση σε μπετόν	m/s <sup>2</sup>	12.1, K = 1.5
Κλάση προστασίας της μόνωσης	-	II

**Απεικονίζονται στοιχεία:**

1. Ο διακόπτης με ρυθμιστή ταχύτητας.
2. Ένας τρόπος λειτουργίας.
3. Προστασία Κουμπί από τυχαία χρήση.
4. Κλειδωμα μανίκι του “SDS-plus” τσοκ.
5. Καπάκι σκόνης.
6. Πρόσθετη χειρολαβή.
7. Περιοριστή βάθους.
8. Αιχμηρό καλέμι “SDS-plus”
9. Σμίλη “SDS-plus”
10. 3 τεμ. τρυπάνια “SDS-plus» Ø12x160, 16, 18x210mm

**1. Γενικές οδηγίες για την ασφαλή λειτουργία.**

Διαβάστε όλες τις οδηγίες. Εάν δεν ακολουθήσετε όλες τις οδηγίες μπορεί να οδηγήσει σε ηλεκτροπληξία, πυρκαγιά ή / και σοβαρούς τραυματισμούς. Φυλάξτε αυτές τις οδηγίες σε ασφαλές μέρος.

**1.1. Ασφάλεια στο χώρο εργασίας.**

1.1.1. Διατηρείτε το χώρο που εργάζεσθε καθαρό και καλά φωτισμένο. Διαταραχή και κακός φωτισμός μπορεί να συμβάλει στην εμφάνιση ατυχημάτων.

1.1.2. Μην χρησιμοποιείτε το μηχάνημα σε ένα περιβάλλον με αυξημένο κίνδυνο έκρηξης, κοντά σε εύφλεκτα υγρά, αέρια ή σκόνη. Κατά τη λειτουργία, τα μηχανήματα δημιουργούν σπινθήρες που μπορεί να αναφλέξει τη σκόνη ή αναθυμιάσεις.

1.1.3. Κρατήστε τα παιδιά μακριά και οι παρευρισκόμενοι κατά τη λειτουργία του μηχανήματος. Αν την προσοχή σας προωθείται, μπορεί να χάσετε τον έλεγχο του μηχανήματος.

**1.2. Ασφάλεια κατά την εργασία με την ηλεκτρική ενέργεια.**

1.2.1. Συνδέστε το μηχάνημα πρέπει να ταιριάζει στην αντίστοιχη πρίζα. Σε καμία περίπτωση δεν τίθεται να τροποποιήσετε το βύσμα. Κατά την εργασία με τα ηλεκτρικά μηδενίζεται, μην χρησιμοποιείτε βύσματα μετασχηματιστή. Αθικτα φως και κατάλληλες πρίζες μειώνουν τον κίνδυνο ηλεκτροπληξίας.

1.2.2. Αποφύγετε την επαφή του σώματος με γειωμένο. σωλήνες, καλοριφέρ, σόμπες και ψυγεία. Όταν το σώμα σας είναι γειωμένο, ο κίνδυνος ηλεκτροπληξίας είναι μεγαλύτερη.

1.2.3. Προστατέψτε τον υπολογιστή σας από τη βροχή και την υγρασία. Η δεισδουση του νερού στο μηχάνημα αυξάνει τον κίνδυνο ηλεκτροπληξίας.

1.2.4. Μην χρησιμοποιήσετε ένα καλώδιο ρεύματος για σκοπούς για τους οποίους προβλέπεται, για παράδειγμα. να μεταφέρουν το μηχάνημα, το τράβηγμα ή βγάζοντας το ηλεκτρικό εργαλείο. Κρατήστε το καλώδιο από τη θερμότητα, λάδι, αιχμηρές ακμές ή

κινούμενα μέρη των μηχανημάτων. Χαλασμένα ή μπερδεμένα καλώδια αυξάνουν τον κίνδυνο ηλεκτροπληξίας.

1.2.5. Κατά την εργασία σε εξωτερικούς χώρους, γυρίστε το μηχάνημα μόνο σε μονάδες που διαθέτουν έναν ηλεκτρικό διακόπτη Fi (απενεργοποίηση ασφαλείας διακόπτη με ρεύμα) και ρεύμα διαρροής, η οποία ενεργοποιείται όταν DTZ πρέπει να υπερβαίνει τα 30 mA. Χρησιμοποιείτε μόνο καλώδια επέκτασης κατάλληλο για χρήση σε εξωτερικούς χώρους. Η χρήση ενός καλωδίου κατάλληλο για χρήση σε εξωτερικούς χώρους μειώνει τον κίνδυνο ηλεκτροπληξίας.

1.2.6. Εάν πρέπει να χρησιμοποιήσετε το μηχάνημα σε ένα υγρό περιβάλλον, χρησιμοποιήστε τη διαρροή ρεύματος διακόπτης ασφαλείας. Χρησιμοποιώντας τις διαρροές ρεύματος διακόπτης ασφαλείας μειώνει τον κίνδυνο ηλεκτροπληξίας.

**1.3. Ασφαλής τρόπος εργασίας.**

1.3.1. Έχετε το νου σας, να δείτε τι κάνετε και λογικές. Μην χρησιμοποιείτε το μηχάνημα όταν είστε κουρασμένοι ή υπό την επήρεια ναρκωτικών, αλκοόλ ή ναρκωτικών. Μια στιγμιαία απροσεξία κατά τη λειτουργία μιας μηχανής μπορεί να οδηγήσει σε σοβαρούς τραυματισμούς.

1.3.2. Προσωπικά προστατευτική ενδυμασία και πάντα να φοράτε προστατευτικά γυαλιά. Φορώντας ένα μηχάνημα κατάλληλο για τη χρήση και τη δραστηριότητα ατομικής προστασίας όπως μάσκα για τη σκόνη, ισχυρή παπούτσια ερμητικά κλειστό καταπίπτει με σταθερά, προστατευτικό κράνος ή ακοής (ωτοασπίδες), μειώνει τον κίνδυνο ατυχήματος.

1.3.3. Αποφύγετε την τυχαία ενεργοποίηση της μηχανής κατά λάθος. Πριν από τη σύνδεση, βεβαιωθείτε ότι ο διακόπτης βρίσκεται στη θέση «Off». Αν, όταν μεταφέρετε τη μηχανή με το δάχτυλό σας με το διακόπτη, υπάρχει κίνδυνος ατυχήματος.

1.3.4. Προτού θέσετε σε λειτουργία το μηχάνημα, βεβαιωθείτε ότι έχετε καταργήσει όλα τα βοηθητικά προγράμματα και κλειδιά της. Εργαλεία υποστήριξης άφησε πίσω στα κινούμενα τμήματα μπορούν να προκαλέσουν τραυματισμούς.

1.3.5. Αποφύγετε αφύσικες στάσεις. Οι εργασίες στην βάση και ανά πάσα στιγμή. Έτσι μπορείτε να ελέγξετε το μηχάνημα καλύτερα και ασφαλέστερα αν απρόβλεπτες καταστάσεις.

1.3.6. Φόρεμα σωστά. Μην λειτουργείτε με φαρδιά ρούχα ή κοσμήματα. Κρατήστε τα μαλλιά, ρούχα και τα γάντια μακριά από κινούμενα μέρη. Τα χαλαρά ρούχα, κοσμήματα ή μακριά μαλλιά μπορεί να εμπλακούν στα

κινούμενα μέρη.

1.3.7. Αν είναι δυνατόν χρησιμοποιήστε ένα σύστημα απομάκρυνσης της σκόνης, βεβαιωθείτε ότι είναι συνδεδεμένη και σωστά. Η χρήση αυτών των συσκευών λόγω εκπέμπουν σκόνη στο χώρο εργασίας.

1.4. Η προσεκτική στάση απέναντι στο μηχάνημα.

1.4.1. Μην υπερφορτώνετε το μηχάνημα. Χρησιμοποιήστε το μηχάνημα μόνο όπως θα έπρεπε. Θα λειτουργήσει καλύτερα και ασφαλέστερα όταν χρησιμοποιούν το κατάλληλο μηχάνημα που καθορίζεται από τον κατασκευαστή του φάσματος φορτίου.

1.4.2. Μην χρησιμοποιείτε το εργαλείο μηχάνημα αν ο διακόπτης είναι κατεστραμμένο. Μηχανή που δεν μπορεί να το διακόπτη παρέχονται από τον κατασκευαστή είναι επικίνδυνο και πρέπει να επισκευαστεί.

1.4.3. Πριν αλλάξετε τις ρυθμίσεις της μηχανής, αλλάζοντας ηλεκτρικά εργαλεία και πολύ καιρό, όταν δεν χρησιμοποιείτε το μηχάνημα, αποσυνδέστε το ηλεκτρικό δίκτυο. Το εν λόγω μέτρο εξαλείφει τον κίνδυνο που αρχίζει το μηχάνημα κατά λάθος.

1.4.4. Κρατήστε τα μηχανήματα σε μέρη όπου μπορεί να προσεγγιστεί από τα παιδιά. Να μην τους επιτρέπουν να χρησιμοποιηθούν από άτομα που δεν είναι εξοικειωμένοι με το πώς να δουλέψει μαζί τους και δεν έχουν διαβάσει αυτές τις οδηγίες. Όταν βρίσκονται στα χέρια των ανεκπαίδευτο χρηστών, μηχανές μπορεί να είναι εξαιρετικά επικίνδυνα.

1.4.5. Κρατήστε το εργαλειομηχανές. Έλεγχος για τη λειτουργία ευθυγράμμισης άψογα, αν ξόρκια που έχουν σπάσει ή ελαττώματα ή εξαρτήματα που μπορεί να επηρεάσουν τις λειτουργίες του μηχανήματος. Πριν χρησιμοποιήσετε το μηχάνημα, βεβαιωθείτε ότι κατεστραμμένα μέρη που πρόκειται να επισκευαστεί. Πολλά ατυχήματα προκαλούνται από κακή συντήρηση των μηχανημάτων και του εξοπλισμού.

1.4.6. Διατηρείτε τα κοπτικά εργαλεία κοφτερά και καθαρά. Συντηρούνται κατάλληλα κοπτικά εργαλεία με αιχμηρές άκρες κοπής είναι μικρότερη αντίσταση και συνεργάζεται με τους πιο εύκολη.

1.4.7. Η χρήση μηχανημάτων, εξαρτημάτων και εργαλείων, την εργασία, κλπ., σύμφωνα με τις οδηγίες του κατασκευαστή. Σύμφωνα με αυτές τις οδηγίες και τις ειδικές συνθήκες εργασίας και ενέργειες για την εκτέλεση. Η χρήση των μηχανημάτων, εκτός εκείνων που προορίζονται θα μπορούσε να οδηγήσει σε ατυχήματα.

## 2. Πρόσθετα μέτρα ασφαλείας

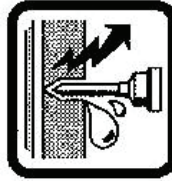

Να είστε εξαιρετικά προσεκτικοί σχετικά με κρυμμένα κάτω από γύφο ηλεκτρικές γραμμές, υδραυλικά ή αγωγούς φυσικού αερίου. Πάντα να ελέγχετε το χώρο εργασίας (ενδεχομένως με έναν ανιχνευτή μετάλλων).

**ΠΡΟΣΟΧΗ!** Μην μεταφέρετε ΜΗΧΑΝΗ κρατώντας το από το καλώδιο ρεύματος ή GRIP!

**ΟΔΗΓΙΕΣ ΛΕΙΤΟΥΡΓΙΑΣ**  
**ΑΝΤΙΚΑΤΑΣΤΑΣΗ** του ακροφυσίου.

Προσοχή! Κάθε φορά που την αντικατάσταση ενός ελέγχου των ακροφυσίων αν το καπάκι της σκόνης δεν έχει υποστεί βλάβη και είναι σε ισχύ, επικοινωνήστε με διαφορετικά ειδική υπηρεσία σας.

SDS σύστημα είναι σχεδιασμένο για κράτημα πιο εύκολα και πιο γρήγορα μεταβαλλόμενο λειτουργίας άκρα του μηχανήματος (σιμίλες, τρυπάνια, κ.λπ.). Τα τρυπάνια αυτόματα επικεντρώνεται στην εργασία, αυτό δεν επηρεάζει την ακρίβεια της παραβίασης.

**ΠΡΟΣΟΧΗ!** Μην χρησιμοποιείτε ποτέ άλλα από το σύστημα ΤΕΡΜΑΤΙΚΩΝ SDS - PLUS FREE που περιγράφονται για το σκοπό αυτό τσοκ (SDS-PLUS στο συμβατικό)!

3. Εισάγετε τη μύτη. Καθαρίστε προσεκτικά άκρη επαφή πλευρά με το μηχάνημα, τότε προμαζήστε με λιπαντικό (είναι απαραίτητη η μείωση της τριβής κατά την εργασία). Πάρτε πίσω το μηχανισμό απελευθέρωσης πρόσφυση. Τοποθετήστε το επιστόμιο στο στόμα της πρόσφυσης και περιστρέψτε την ελαφρά μέχρι το τρυπάνι «βυθίζονται» σε μια καλή λαβή. Ακροφύσιο κλειδώνει αυτόματα μετά από ένα μηχανισμό απελευθέρωσης για να επιστρέψετε στην αρχική θέση.

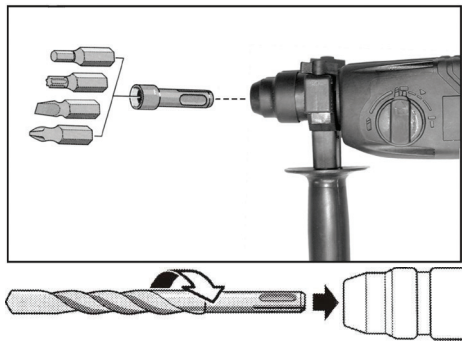

4. Την αφαίρεση του καλύμματος.  
Τραβήξτε το μηχανισμό απελευθέρωσης του πίσω και κρατήστε το σε αυτή τη θέση μέχρι την λήψη καρτέλα.

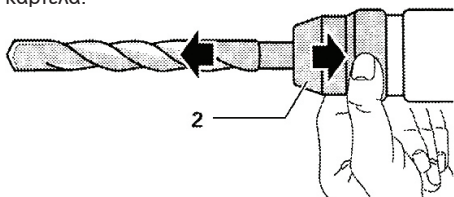

5. Εργασία με τα συμβατικά ακροφύσια.

Η χρήση διαφορετικών εργασιών άκρα των SDS συστήματος - Plus να χρειάζεται να χρησιμοποιήσετε ένα συμβατικό τσοκ επάνω σε έναν άξονα (προσαρμοσμένο για SDS λαβή).

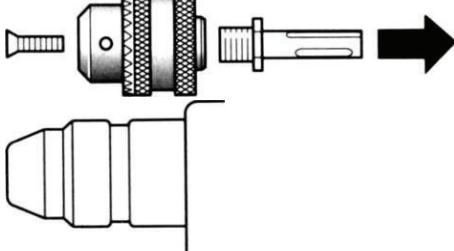

6. Τοποθέτηση του τσοκ στο πιάσιμο.  
(Εικ.)

Τοποθέτηση του τσοκ είναι ανάλογη με 1 "αποδίδουν έναν αγωγό"

7. Εγκαθιστώντας το βύσμα για τα συμβατικά τσοκ (προκαθορισμένες !!!).

Fix ένα σταθερό δαχτυλίδι του τσοκ και να χαλαρώσει μπροστά μέρος κινείται, ενώ η τρύπα ακροφύσιο είναι αρκετά ευρύ ώστε να επιτρέπει την ελευθερία να βάλετε τα επιθυμητά άκρα. Αφού εισάγετε το ακροφύσιο πίσω για να σφίξετε το τσοκ κινούμενο μέρος, ενώ κλειδώμα άκρη. Βεβαιωθείτε ότι το ακροφύσιο είναι σφιχτό, όπως επίσης και τραβήξτε την κατά μήκος του άξονα της μηχανής.

8. Αφαίρεση της άκρη ενός συμβατικού τσοκ (προκαθορισμένες !!!).

Στερεώστε το δαχτυλίδι χαλαρώσει το τσοκ σταθευμένο μπροστά, ενώ οι τρύπες τσοκ γίνει αρκετά μεγάλη ώστε να επιτρέπει την ελευθερία να αφαιρέσετε το ακροφύσιο.

9. Ενεργοποιήστε το μηχάνημα.

On - σκανδάλη δύναμη Τύπου (ροζ.Α)

Off - Δωρεάν σκανδάλη ηλεκτρικό (ροζ.Α)

10. Πρόσθετη χειρολαβή.

ΠΡΟΣΟΧΗ! Udarniyat διακόπτης RD-HD03 είναι εξοπλισμένο με ένα σύστημα προστασίας σε σφήνα ή τσιμπήστε το άκρο εργασίας κατά τη λειτουργία. Ωστόσο, είναι απαράδεκτο χρήση των μέσων χωρίς ΤΟΠΟΘΕΤΗΜΕΝΟΥ χειριστεί περισσότερες!

Πρόσθετη χειρολαβή (ροζ.Β) επιτρέπει την ασφαλή και σταθερή λειτουργία. Ρύθμιση της θέσης θα πρέπει να έχετε κάνει ελαφρά τη καρδιά, ξεβιδώστε απλά τη λαβή, τοποθετήστε το στην επιθυμητή θέση και σφίξτε τον.

11. Βάθος.

Με τη βοήθεια του βάθους akutratno να ρυθμίσετε το βάθος των γεωτρήσεων.

12. Τρόποι λειτουργίας.

ΠΡΟΣΟΧΗ! Ποτέ μην αλλάζετε τη συμπεριφορά κατά την εργασία το μηχάνημα!

- Το "Hammer γεώτρησης"

Πατήστε το κουμπί απελευθέρωσης (σημείο 7) και τη σειρά των τρόπων λειτουργίας του διακόπτη

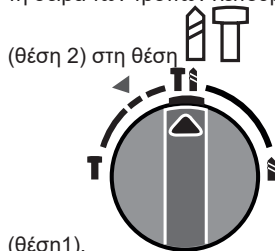

- Λειτουργία κατεδάφισης

Πατήστε το κουμπί απελευθέρωσης (σημείο 7) και τη σειρά των τρόπων λειτουργίας του διακόπτη

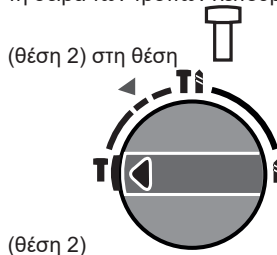

- Γεωτρήσεις

Πατήστε το κουμπί απελευθέρωσης (σημείο 7) και τη σειρά των τρόπων λειτουργίας του διακόπτη

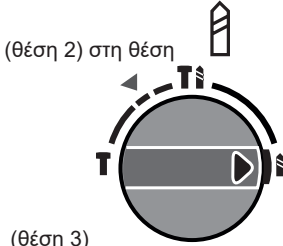

(θέση 3)

- Ρυθμίστε το τρυπάνι

Πατήστε το κουμπί απελευθέρωσης (σημείο 7) και τη σειρά των τρόπων λειτουργίας του διακόπτη

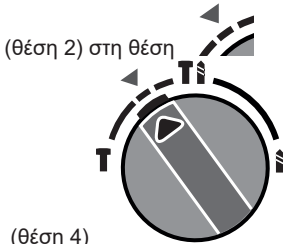

(θέση 4)

### 13. Ακόνισμα σμίλες.

Απότομη σμίλες εξασφαλίζει γρήγορη και ομαλή λειτουργία. Είναι επιθυμητό να ακονίσουν σμίλες στο μύλο περιοδικά σε ένα σύστημα που περιγράφεται στην εικόνα:

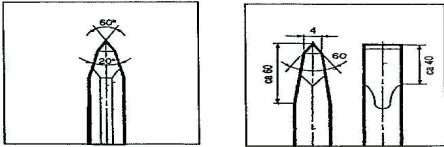

### 14. Таблица за настрoйка на скоростта

καθεσώς	Διακόπτης κατάστασης λειτουργίας	Έλεγχος ταχύτητας	
		διακόπτη	Η ταχύτητα
κατεδάφιση			
Κρούση			
γεώτρηση			
Χρησιμοποιήστε ένα κατασβίδι			

### 15. Αντικατάσταση του υαλοκαθαριστήρα

Αντικατάσταση του υαλοκαθαριστήρα είναι μια χειραγώγηση που μπορεί να γίνει ελεύθερα από τον χρήστη, αλλά αν κάνετε μια παρόμοια λειτουργία για πρώτη φορά - να μην διστάσετε να επικοινωνήσετε

εξουσιοδοτημένο κέντρο εξυπηρέτησης για να λάβετε περαιτέρω οδηγίες και βοήθεια.

Ελέγχετε περιοδικά για βούρτσες αλληλεπίδρασε godnosta. Για να γίνει αυτό καλύμματα βούρτσα ξεβιδώστε (ροζ.9). Ελέγξτε την επιφάνεια της βούρτσας αν είναι βρώμικο ή κατεστραμμένο ή - αντικατάσταση βούρτσες αν παρατηρήσετε ίχνη αιθάλης - επικοινωνήστε με ένα εξουσιοδοτημένο κέντρο επισκευών.

### ΠΡΟΣΟΧΗ! Πάντα αντικαταστήσει

υαλοκαθαριστήρα μόνο μοντέλο με το ίδιο πινέλο που είναι σχεδιασμένο και εξοπλισμένο!

Μετά την αντικατάσταση με νέα υαλοκαθαριστήρα αναγκαστικά αφήνουν στο μηχάνημα να λειτουργεί περίπου 15 λεπτά χωρίς φορτίο!

### 16. Λίπανση.

Είναι επιθυμητό οι περίπου 50 ώρες στο σύστημα της μηχανής που πρόκειται να εισαχθούν φρέσκο λιπαντικό. Για να το κάνετε αυτό, ξεβιδώστε το καπάκι του λιπαντήρα με ένα ειδικό κλειδί που περιλαμβάνονται με τη μηχανή. Προσθήκη λιπαντήρα γράσο στην τρύπα (περίπου 5 mm από το κάτω άκρο του λιπαντήρα καπάκι).

ΠΡΟΣΟΧΗ! Για μεγαλύτερες τεχνικές ζωή του υπολογιστή σας, ακολουθήστε τις οδηγίες του κατασκευαστή. Πριν από κάθε εργασία υπό σημείωση τα τεχνικά χαρακτηριστικά του οργάνου και τις οδηγίες χρήσης.

### 17. Συντήρηση και υπηρεσία.

### 17.1. Συντήρηση και καθαρισμός.

Πριν πραγματοποιηθεί οποιαδήποτε συντήρηση στο μηχάνημα, αποσυνδέστε το ρεύμα.

Για τη διαχείριση της ποιότητας και της ασφάλειας, κρατήστε το καθαρό μηχάνημα και τα ανοίγματα εξαιρετισμού.

Σε εξαιρετικά ακραίες συνθήκες λειτουργίας προσπαθεί πάντα να χρησιμοποιήσει αυτές τις συσκευές. Bleed πιδάκων, και συχνά περιλαμβάνουν ένα σύστημα ασφαλείας στο εναπομένονσα ασφαλειοδιακόπτη (FI). Κατά την επεξεργασία των μετάλλων στο εσωτερικό της μηχανής μπορεί να καθυστερήσει τοκορρονεzhdashit σκόνη. Αυτό μπορεί να επηρεάσει την προστατευτική μόνωση της μηχανής.

17.2. Αφήστε τη συντήρηση του μηχανήματος πρέπει να εκτελούνται μόνο από εξειδικευμένους επαγγελματίες. Αυτό εγγυάται την ασφάλεια του μηχανήματος.

Περιστρεφόμενη προστατευτικό σύστημα πρέπει να είναι σε θέση να κλείσει μόνη της. Έτσι κρατήστε το περιβάλλον καθαρό.

### 18. Απόσυρση



Τα ηλεκτρικά εργαλεία, τα εξαρτήματα και οι συσκευασίες πρέπει να ανακυκλώνονται με τρόπο φιλικό προς το περιβάλλον. Για την ανακύκλωση κατά είδος τα πλαστικά τμήματα φέρουν ένα σχετικό χαρακτηρισμό. Μην ρίχνετε τα ηλεκτρικά εργαλεία στα απορρίμματα του σπιτιού σας! Σύμφωνα με την Κοινοτική Οδηγία 2002/96/EK σχετικά με τις παλαιές ηλεκτρικές

και ηλεκτρονικές συσκευές και τη μεταφορά της οδηγίας αυτής σε εθνικό δίκαιο δεν είναι πλέον υποχρεωτικό τα άχρηστα ηλεκτρικά εργαλεία να συλλέγονται ξεχωριστά για να ανακυκλωθούν με τρόπο φιλικό προς το περιβάλλον.



**RU****Указания по применению**

Уважаемые пользователи,

Поздравляем Вас с приобретением машины из наиболее быстро растущих брендов электрических и пневматических инструментов - Raider. При правильном монтаже и эксплуатации, RAIDER являются безопасные и надежные машины и работать с ними даст вам истинное удовольствие. Для вашего удобства есть большая сервисная сеть из 40 службы по всей стране.

Перед использованием этой машины, пожалуйста, внимательно прочитайте это с “Инструкцией по использованию”.

В интересах вашей безопасности и для обеспечения его правильного использования, внимательно прочитайте эту инструкцию, в том числе рекомендации и предупреждения в них. Чтобы избежать нежелательных ошибок и несчастных случаев, важно, чтобы эти инструкции остаются доступными для использования в будущем для всех, кто будет использовать машину. Если вы продаете к новому владельцу его “Инструкция по применению” должны быть представлены вместе с ним для того, чтобы новый пользователь познакомиться с соответствующими безопасности и эксплуатации.

“Euromaster Импорт Экспорт” ООО является представителем производителя и владельцем товарного знака RAIDER. Зарегистрированный офис компании находится в г. 1231 София, бул “Лом-роуд” 246, тел .: 02 934 33 33 934 10 10, [www.raider.bg](http://www.raider.bg).; [www.euromasterbg.com](http://www.euromasterbg.com); Адрес электронной почты: [info@euromasterbg.com](mailto:info@euromasterbg.com).

С 2006 года компания ввела систему управления качеством ISO 9001: 2008 Диапазон сертификации: Торговля, импорт, экспорт и сервисное обслуживание профессионального и любительского электрические, пневматические и электроинструментов и металлических изделий общего назначения. Сертификат был выдан Moody International Certification Ltd, Англия.

**Технические параметры**

параметр	единица измерения	стоимость
Модель	-	RDP-HD12H
Номинальное напряжение питания :	V AC	230
Частота переменного тока :	Hz	50
Мощность	W	950
Скорость холостого хода	min <sup>-1</sup>	0-1200
Максимальная скорость воздействия	min <sup>-1</sup>	0-4820
Энергия удара	J	3.0
Отверстия Максимальный диаметр сверления в стали	mm	13
Отверстия Максимальный диаметр сверления в дереве	mm	30
Отверстия Максимальный диаметр сверления в бетоне	mm	26
Чак рабочие инструменты	-	SDS-plus
Звук L <sub>PA</sub> уровень давления	dB	93(A), K <sub>PA</sub> = 3 dB
Звук L <sub>WA</sub> уровень мощности	dB	104(A), K <sub>WA</sub> = 3 dB
Уровень вибрации долбления бетона	m/s <sup>2</sup>	13.4, K = 3.7
Уровень вибрации при сверлении в бетоне	m/s <sup>2</sup>	16.3, K = 1.5
Уровень вибрации на дополнительная рукоятка долбления бетона	m/s <sup>2</sup>	10.6, K = 3.7
Уровень вибрации на дополнительная рукоятка при сверлении в бетоне	m/s <sup>2</sup>	12.1, K = 1.5
Класс защиты изоляции	-	II

Особенности продукта:

1. Выключатель с переменной скоростью.
2. Переключателя режимов работы.
3. Кнопка защищает от случайного нажатия.
4. Блокировка рукав "SDS-плюс" патрон.
5. Пылезащитный колпачок.
6. Дополнительная рукоятка.
7. Глубина.
8. Шило "SDS-плюс"
9. Зубило "SDS-плюс"
10. 3 шт. сверла "SDS-плюс" Ø12x160, 16, 18x210mm

1. Общие инструкции по безопасной эксплуатации .

Прочитайте все инструкции . Несоблюдение этих инструкций может привести к поражению электрическим током , пожару и / или серьезной травме. Сохраните эти инструкции в надежном месте .

1.1 . Безопасность на рабочем месте.

1.1.1 . Держите рабочее место в чистоте и хорошо освещенным. Беспорядок на рабочем месте и недостаточное освещение может способствовать возникновению несчастных случаев .

1.1.2 . Не работайте на машине в среде с повышенной опасностью взрыва , недалеко от легковоспламеняющихся жидкостей , газов или пыли . Во время работы машины создают искры , которые могут воспламенить пыль или пары.

1.1.3 . Не допускайте детей или посторонних на время работы машины. Если ваше внимание отвлекается , вы можете потерять контроль над машиной .

1.2 . Безопасность при работе с электричеством .

1.2.1 . Подключите машину должна соответствовать розетке . Никогда не запускать переделывайте вилку. При работе с обнуленных техники не используют никаких переходников . И вилки, розетки уменьшает риск поражения электрическим током .

1.2.2 . Избегайте контакта с заземленными поверхностями таких . трубы, радиаторы , плиты и холодильники . Когда ваше тело заземлен, риск поражения электрическим током , что больше.

1.2.3 . Защитите вашу машину от дождя и влаги . Проникновение воды в машину увеличивает риск поражения электрическим током .

1.2.4 . Не используйте кабель питания для целей, для которых он не предназначен , например . Для использования аппарата для

вилки кабеля . Держите шнур подальше от тепла, масла, острых кромок и движущихся на другие машины. Поврежденный или запутанный кабель увеличивает риск поражения электрическим током.

1.2.5 . При работе на открытом воздухе, включите машину только в установках , оснащенных электрическим Fi переключателя ( аварийного отключения переключения устройства дифференциальной защиты для ) и тока утечки при приведении УЗО не должно быть более 30 мА , в соответствии с " Положение 3 устройства электрические системы и линии электропередач " .

Используйте только удлинители , подходящие для использования на открытом воздухе . Использование кабеля, пригодного для использования на открытом воздухе , снижает риск поражения электрическим током.

1.2.6 . Если вам нужно использовать машину во влажной среде , использовать аварийный выключатель токов утечки . Использование защитного выключателя токов утечки снижает риск поражения электрическим током .

1.3 . Безопасный способ работы .

1.3.1 . Будьте внимательны , смотрите, что вы делаете, и используйте здравый смысл . Не используйте машину , когда вы устали или находитесь под воздействием наркотиков , алкоголя или лекарств . Малейшая неосторожность при эксплуатации машина может иметь привести к серьезным травмам .

1.3.2 . Работа с защитной одежды и всегда с защитные очки . Ношение Подходит для машины и эксплуатации средств индивидуальной защиты , например, респиратора, сильные плотно закрытых обувь с устойчивой протектора шлем или слуха ( затычки для ушей ) снижает риск несчастных случаев.

1.3.3 . Избегайте опасности машина случайному . Прежде чем вставлять вилку , убедитесь, что переключатель установлен в положение " выкл" . Проведение машину с вашим пальцем на выключателе , существует риск аварии .

1.3.4 . Перед включением машины, убедитесь, что вы удалите все это вспомогательные средства и гаечные . Поддержка инструмент , забыли движущихся частей может привести к травмам .

1.3.5 . Избегайте перенапряжения . Работа в устойчивом положении тела и в любое время поддерживать баланс. Это позволит вам контролировать машину лучше и безопаснее неожиданные ситуации .

1.3.6 . Одевайтесь соответствующим образом . Не работайте с свободную одежду или украшения . Держите волосы, одежду и перчатки подальше от движущихся частей . Свободная одежда, украшения или длинные волосы могут попасть в движущиеся части .

1.3.7 . Если возможно использовать внешний выхлопную систему , убедитесь, что он подключен и используется должным образом . Использование этих устройств может уменьшить риски в связи с уходящей пыли на работе .

1.4 . Осторожное обращение из машин .

1.4.1 . Не перегружайте машину . Используется только по назначению . Вы будете работать лучше и безопаснее при использовании соответствующего машины , указанный в диапазоне производитель нагрузки .

1.4.2 . Не используйте машину, в которой переключатель поврежден . Машина , которая не может контролироваться с помощью переключателя , предназначенного изготовителем , опасен и должен быть отремонтирован .

1.4.3 . Перед тем, как изменить настройки машины , чтобы заменить рабочие инструменты и дополнительные аксессуары , а также долгое время не использовать машину , отключите от сети . Эта мера предотвращения активации машины непреднамеренно .

1.4.4 . Храните машину в месте, где они не могут быть вдали от детей . Не позволяйте им быть использованы лицами , которые не знакомы с тем, как с ними работать и не читал эти инструкции . Когда вы находитесь в руках неопытных пользователей , машины могут быть чрезвычайно опасными .

1.4.5 . Держите станки . Убедитесь, что мобильные устройства работают безупречно , если не заклинивания , будь сломаны или повреждены детали , которые искажают или изменяют функции машины . Перед использованием машины повреждены , имеют инструмент ремонт . Большое число несчастных случаев связано с неудовлетворительным уходом машин и приборов .

1.4.6 . Держите режущий инструмент острым и чистым . Хорошо ухоженный режущий инструмент с острыми режущими краями меньшее сопротивление и работа с ними проще .

1.4.7 . Используемый инструмент , аксессуары и насадки в соответствии с инструкциями изготовителя . Уважение и конкретных условий работы и операции , которые необходимо выполнить . Использование машины для

различных приложений , предоставляемых производителем увеличивает риск возникновения аварий .

## 2. Дополнительные меры безопасности

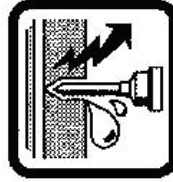

Будьте предельно осторожны скрыты под штукатуркой электрических линий, водопроводных или газовых труб . Всегда проверяйте рабочую зону (возможно, с металлоискателем).

### **ВНИМАНИЕ! НЕ НОСИТЕ МАШИНЫ УДЕРЖИВАЕМОГО С ПОМОЩЬЮ ШНУРА ИЛИ РУКАХ!**

### **ИНСТРУКЦИЯ ПО ЭКСПЛУАТАЦИИ СМЕННОЕ ЖАЛО.**

Внимание! Всякий раз, когда меняется проверку дюз, если пылезащитный колпачок не поврежден и находится в месте, в противном случае, свяжитесь услуги специалиста.

Система SDS предназначен для захвата более легко и быстро, сдвигая рабочие концы машины (резцов, сверл и т.д.) . Сверла сосредоточены автоматически во время работы, это не влияет на достоверность нарушения.

Помните! ЗАПРЕЩАЕТСЯ ИСПОЛЬЗОВАТЬ терминалов, кроме SDS Система - плюс бесплатный аккаунт для этой цели Чак (SDS-PLUS с обычными)!

3. Размещение кончик . Тщательно очистить сопло на стороне контакта с машиной, то промажете смазку (это необходимо для уменьшения трения во время работы) . Отброшены механизм высвобождения захвата . Поместите мундштук во рту рукоятки и поверните слегка то время как сверла "раковина" в мягкой накладкой . Насадка блокируется автоматически после возвращения спускового механизма к стартовой позиции.

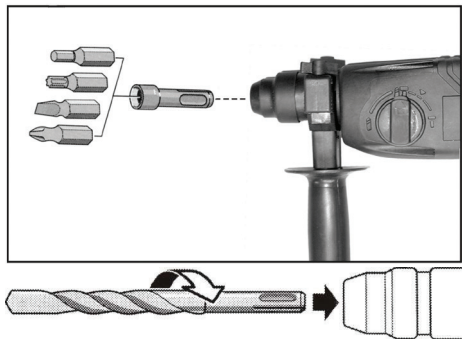

4. Удаление крышки.

Потяните рычажок фиксатора назад и удерживайте ее в таком положении до вкладки загрузки.

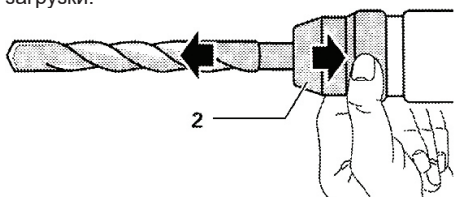

5. Работа с обычными форсунками.

Использование различных рабочих концов системы SDS - Plus того, чтобы использовать обычный патрон, установленный на шпинделе (адаптировано для захвата SDS).

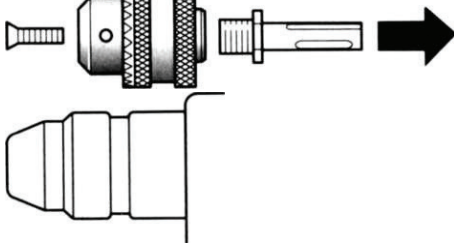

6. Монтаж патрон для захвата.

Монтаж патрон похож на разделе 1 "вставив носик"

7. Установка рукой на обычной патрона (pre-installed!).

Закрепите кольцо патрона стационарных и ослабьте передние движущихся частей при открытии наконечник достаточно широк, чтобы позволить свободу поставить нужную насадку. После размещения мундштук затянуть обратно подвижную часть патрона, пока запирающего язычка. Убедитесь, что сопло хорошо плотно слегка потянув на оси станка.

8. Удаление вилку из обычного патрона (pre-installed!).

Закрепите кольцо патрона еще ослабить фронт, пока открытие патрона не достаточно широк, чтобы позволить свободно снять насадку.

9. Включите машину.

На - Нажмите переключатель (положение 1)  
OFF - Отпустите переключатель (положение 1)

10. Дополнительная рукоятка.

Помните! Машина оборудована системой безопасности в заклинивания или стриженной наконечник во время работы. Тем не менее, это недопустимо использование инструментов без монтажной дополнительные рукоятки! Дополнительная рукоятка позволяет безопасной и стабильной работы. Установка вам нужно, позиция работает немного просто открутить ручку, поместите его в нужное положение и затяните.

11. Глубина.

С помощью глубине акуратно регулируемой глубиной просверленных отверстий.

12. Режимы.

**ВНИМАНИЕ! НИКОГДА** не изменить поведение в процессе эксплуатации агрегата!

- "Ударное сверление"

Нажмите кнопку фиксатора (пункт 7) и повернуть режимов работы переключателя

(поз. 2) в положение

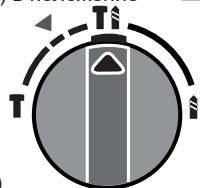

(фиг.1).

- "Снос"

Нажмите кнопку фиксатора (пункт 7) и повернуть режимов работы переключателя

(поз. 2) в положение



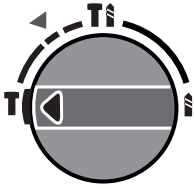

(фиг. 2)

### - “Сверло”

Нажмите кнопку фиксатора (пункт 7) и повернуть режимов работы переключателя

(поз. 2) в положение 

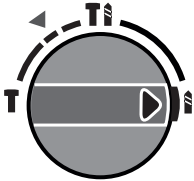

(фиг. 3)

### - Режим “Установка сверла”

Нажмите кнопку фиксатора (пункт 7) и повернуть режимов работы переключателя

(поз. 2) в положение 

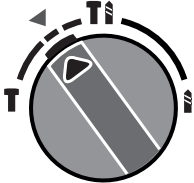

(фиг. 4)





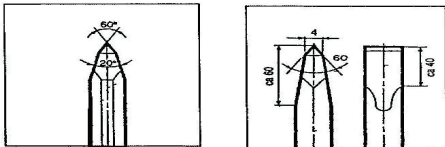







### 13. Заточка кусачки.

Острые долота обеспечивают быстрое и бесперебойное функционирование. Желательно, чтобы обострить штамповки периодически наждак, описанного в схеме фигуры:



### 14. Установка скорости Таблица

Режим	Переключатель режима работы	Управление скоростью	
		выключатель	Скорость

Снос			
Стук			
Бурение			
С помощью отвертки			

### 15 . Замена стеклоочиститель

Замена стекла манипуляции , что может быть сделано свободно пользователем , но если вы выполнить подобную операцию впервые - не стесняйтесь обращаться к авторизованный сервисный центр , чтобы получить дальнейшие инструкции и помощь . Периодически проверяйте буклет контактных щеток. Для этого , отвинтить шапки кисти . Проверьте поверхность кисти , если он загрязнен или поврежден , или - замените щетки , если вы заметили следы копоти - обратитесь в авторизованный сервисный центр.

Помните! Всегда заменяйте стеклоочиститель только с той же модели кисти , которая оборудована и предназначена !

После замены стеклоочиститель с новым обязательным пусть бег машины в течение 15 минут без нагрузки !

### 16 . Смазка .

Желательно, чтобы около 50 часов в машину для импорта свежей смазки . Чтобы сделать это, открутить крышку смазочный ниппель с помощью специального ключа с машиной . Добавьте смазку в масленки отверстие ( около 5 мм от нижнего края крышки смазочный ниппель ) .

Помните! Для более длительного срока службы вашей машины , следуйте инструкциям производителя . Перед началом работы обратите внимание на характеристики инструментов и руководящих принципов в работе .

### 17 . Техническое и сервисное обслуживание .

17.1 . Техническое обслуживание и чистка .

Перед выполнением любых работ на машине , отключите от сети.

Для безопасного и правильной работы , держать машину и очистить вентиляционные отверстия.

В крайне тяжелых условиях пытаться всегда использовать эти устройства . Продувки отверстия часто прибор в остаточной предохранителем тока (FI). Для обработки металлов внутри машины может быть отложено токопроводящей пыли . Это может повредить защитную изоляцию машины.

17.2 . Разрешить обслуживание машины , которая будет проведена квалифицированными специалистами . Таким образом, чтобы поддерживать безопасность машины.

Навесное охранник должен быть в состоянии закрыть самостоятельно . Так держать область вокруг него чистыми.



## 18 . Охрана окружающей среды

Ввиду охраны окружающей среды машины, опции и пакет должен быть передан на рассмотрение соответствующего лечения для повторного использования информации, содержащейся в нем. Для облегчения компонентов переработки , изготовленных из синтетических материалов маркированы соответственно. Не выбрасывайте в бытовой мусор машин ! Согласно Директиве 2002/96/ЕС об отходах электрического и электронного устройства и создание в качестве национального правоохранительных который может быть использован более должны собираться отдельно и подвергаться соответствующей обработки для восстановления содержащиеся в нем ценным вторичным сырьем .

**DECLARATION OF CONFORMITY****Rotary Hammer RDP-HD12H****Euromaster Import Export Ltd., Address: Sofia 1231, Bulgaria, 246 Lomsko shausse Blvd.**

(BG) Декларираме на собствена отговорност, че този продукт е в съответствие със следните стандарти и разпоредби:

(GB) We declare under our sole responsibility that this product is in conformity and accordance with the following standards and regulations:

(D) Der Hersteller erklärt eigenverantwortlich, dass dieses Produkt den folgenden Standards und Vorschriften entspricht:

(NL) Wij verklaren onder onze volledige verantwoordelijkheid dat dit product voldoet aan, en in overeenstemming is met, de volgende standaarden en reguleringen:

(F) Nous déclarons sous notre seule responsabilité que ce produit est conforme aux standards et directives suivants:

(E) Declaramos bajo nuestra exclusiva responsabilidad que este producto cumple con las siguientes normas y estándares de funcionamiento:

(P) Declaramos por nossa total responsabilidade que este produto está em conformidade e cumpre as normas e regulamentações que se seguem:

(I) Dichiariamo, sotto la nostra responsabilità, che questo prodotto è conforme alle normative e ai regolamenti seguenti:

(S) Vi garanterar på eget ansvar att denna produkt uppfyller och följer följande standarder och bestämmelser:

(FIN) Vakuutamme yksinomaan omalla vastuullamme, että tämä tuote täyttää seuraavat standardit ja säädökset:

(N) Vi erklærer under vårt eget ansvar at dette produktet er i samsvar med følgende standarder og regler:

(DK) Vi erklærer under eget ansvar, at dette produkt er i overensstemmelse med følgende standarder og bestemmelser:

(H) Felelősségünk teljes tudatában kijelentjük, hogy ez a termék teljes mértékben megfelel az

alábbi szabványoknak és előírásoknak:

(CZ) Na naši vlastní zodpovednosť prehlasujeme, že je tento výrobek v souladu s následujícími standardy a normami:

(SK) Vyhlasujeme na našu výhradnú zodpovednosť, že tento výrobok je v zhode a súlade s nasledujúcimi normami a predpismi: (SLO) S polno odgovornostjo izjavljamo, da je ta izdelek v skladu in da odgovarja naslednjim standardom ter predpisom:

(PL) Deklarujemy na własną odpowiedzialność, że ten produkt spełnia wymogi zawarte w następujących normach i przepisach:

(LT) Prisiimdami visa atsakomybe deklaruojame, kad šis gaminyis atitinka žemiau paminetus standartus arba nuostatus:

(LV) Apgalvojam ar visu atbildību, ka šis produkts ir saskaņā ar atbilst sekojošiem standartiem un nolikumiem:

(EST) Deklareerime meie ainuvastutusel, et see toode on vastavuses ja kooskõlas järgmiste standardite ja määrustega:

(RO) Declaram prin aceasta cu raspunderea deplina ca produsul acesta este in conformitate cu urmatoarele standarde sau directive:

(HR) Izjavljujemo pod vlastitom odgovornošću da je strojem ukladan sa slijedesim standardima ili standardiziranim dokumentima i u skladu sa odredbama:

(RUS) Под свою ответственность заявляем, что данное изделие соответствует следующим стандартам и нормам:

(UA) На свою власну відповідальність заявляємо, що дане обладнання відповідає наступним стандартам і нормативам:

(GR) Δηλώνουμε υπεύθυνα ότι το προϊόν αυτό συμφώνει και τηρεί τους παρακάτω κανονισμούς και πρότυπα:

(MK) Ние под наша лична одговорност дека овој производ е во согласност со следните стандарди и регулативи:

EN 60745-1:2009 +A11

EN 60745-2-6:2010

EN 55014-1:2006+A1+A2

EN 55014-2:1997+A1:2001

EN 61000-3-2:2014

EN 61000-3-3:2013

2006/42/EU, 2014/30/EU, 2014/35/EU

Place&amp;Date of Issue:

Sofia, Bulgaria

06 July 2016



Brand Manager:

Krasimir Petkov



## ЕО ДЕКЛАРАЦИЯ ЗА СЪОТВЕТСТВИЕ

Евромастер Импорт Експорт ООД

Адрес: София 1231, България, "Ломско шосе" 246.

Продукт: Перфоратор

Запазена марка: RAIDER

Модел: RDP-HD12H

е проектиран и произведен в съответствие със следните директиви:

2006/42/ЕС на Европейския парламент и на Съвета от 17 май 2006 година относно машините;

2014/30/ЕС на европейския парламент и на съвета от 26 февруари 2014 година за хармонизиране на законодателствата на държавите членки относно електромагнитната съвместимост

2014/35/ЕС на Европейския Парламент и на Съвета от 26 февруари 2014 година за хармонизиране на законодателствата на държавите членки за предоставяне на пазара на електрически съоръжения, предназначени за използване в определени граници на напрежението

и отговаря на изискванията на следните стандарти:

EN 60745-1:2009 +A11

EN 60745-2-6:2010

EN 55014-1:2006+A1+A2

EN 55014-2:1997+A1:2001

EN 61000-3-2:2014

EN 61000-3-3:2013

**„ЕВРОМАСТЕР  
ИМПОРТ - ЕКСПОРТ“  
ООД**

Място и дата на издаване:

София, България

06 юли 2016 г

Бранд мениджър:

Красимир Петков



**EC DECLARATION OF CONFORMITY**

**Euromaster Import Export Ltd.**

**Address: Sofia 1231, Bulgaria, 246 Lomsko shausse Blvd.**

**Product: Rotary Hammer**

**Trademark: RAIDER**

**Model: RDP-HD12H**

is designed and manufactured in conformity with following Directives:

2006/42/EU of the European Parliament and the Council dated 17-th May 2006 on machinery;

2014/30/EU of the european parliament and of the council of 26 February 2014 on the harmonisation of the laws of the Member States relating to electromagnetic compatibility

2014/35/EU of the European Parliament and of the Council of 26 February 2014 on the harmonization of the laws of the Member States relating to the making available on the market of electrical equipment designed for use within certain voltage limits

and fulfils requirements of the following standards:

EN 60745-1:2009 +A11

EN 60745-2-6:2010

EN 55014-1:2006+A1+A2

EN 55014-2:1997+A1:2001

EN 61000-3-2:2014

EN 61000-3-3:2013



Place&Date of Issue:

Sofia, Bulgaria

06 July 2016

Brand Manager:

Krasimir Petkov



## DECLARAȚIE DE CONFORMITATE

**Euromaster Import Export Ltd.**  
Adresa: Sofia 1231, Bulgaria, 246 Lomsko shausse Blvd.

**Produs: Ciocan rotopercurtor**  
**Trademark: RAIDER**  
**Model: RDP-HD12H**

este proiectat și fabricat în conformitate cu următoarele Directivelor:

Directiva 2006/42/UE a Parlamentului European și a Consiliului din 17 mai 2006 privind echipamentele tehnice;

Directiva 2014/30/UE a parlamentului european și a consiliului din 26 februarie 2014 privind armonizarea legislațiilor statelor membre cu privire la compatibilitatea electromagnetică

Directiva 2014/35/UE a parlamentului european și a consiliului din 26 februarie 2014 privind armonizarea legislației statelor membre referitoare la punerea la dispoziție pe piață a echipamentelor electrice destinate utilizării în cadrul unor anumite limite de tensiune

este în conformitate cu următoarele standarde:

EN 60745-1:2009 +A11  
EN 60745-2-6:2010  
EN 55014-1:2006+A1+A2  
EN 55014-2:1997+A1:2001  
EN 61000-3-2:2014  
EN 61000-3-3:2013



Locul și Data apariției:  
Sofia, Bulgaria  
06 July 2016

Brand Manager:  
Krasimir Petkov

## Exploded drawing of Rotary Hammer RDP-HD12H

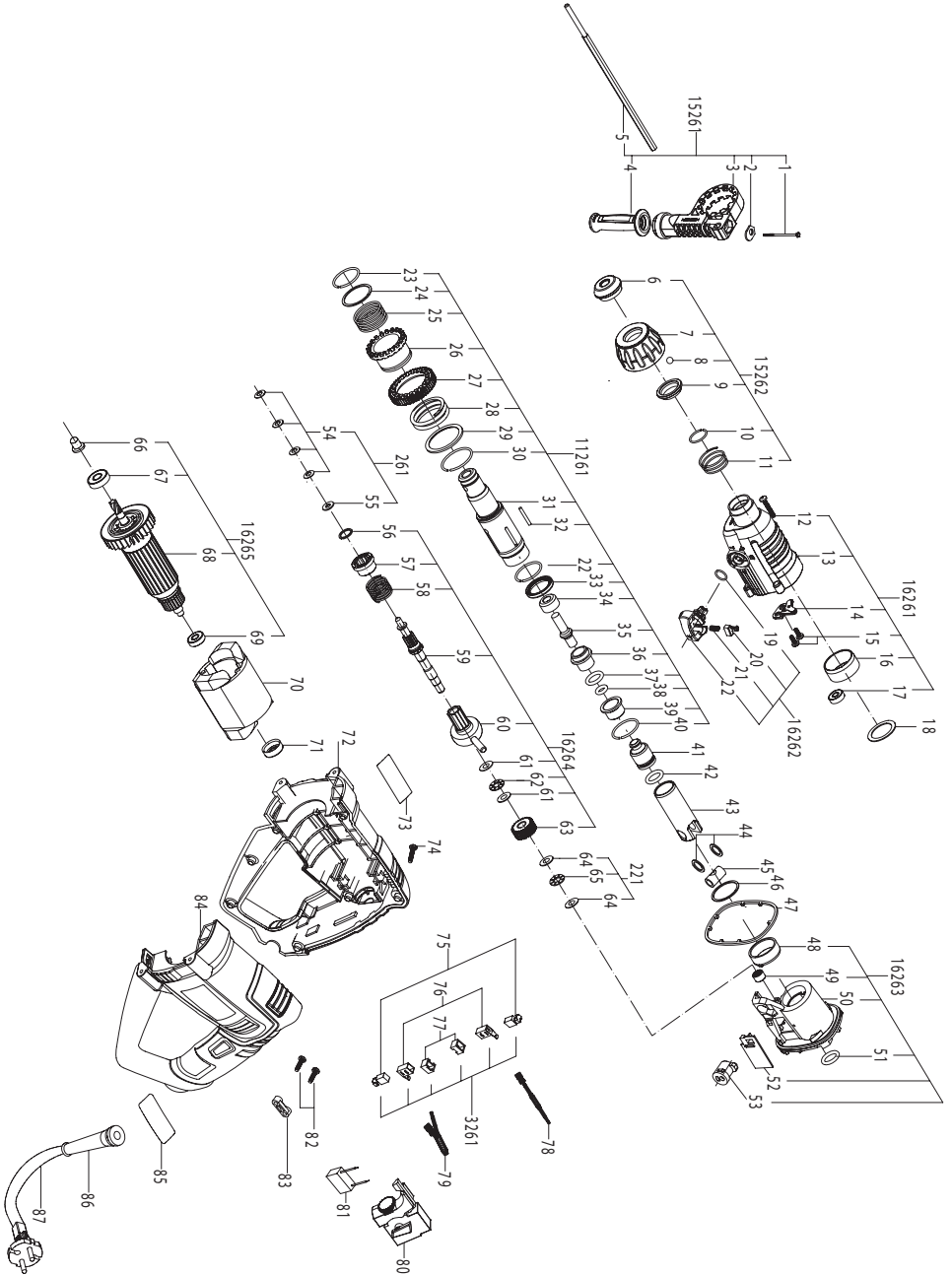

## Parts List Rotary Hammer RDP-HD12H

NO.	DESCRIPTION		DESCRIPTION
15261	ASSISTANT HANDLE ASM.	45	CYLINDER PIN
1	SCREW,CLAMP	46	WASHER ANTIFRICHTION
2	GASKET,CLAMP	47	GASKET SEALING
3	GRIP BASE	16263	FIXTURE COMPONENTS
4	GRIP COMPLETE	48	BEARING SLEEVE
5	DEPTH GAUDE	49	BEARING AXIAL HK0808
15262	SDS ASM.	50	HOLDER
6	HOLDER TIP	51	"O"RING $\phi$ 23.6×2.65
7	SLIDING GOLLAR	52	BOARD SLIDE
8	BALL, STEEL $\phi$ 7	53	KNOB FUNCTION-SHIFT
9	HOLDER SPRING	261	SA SPRING
10	CLAMP METAL	54	SPRING BEVEL
11	SPRING TOWER	55	GASKET METAL
16261	FRONT CHASSIS COMPONENT	16264	SAINTERSHAFT
12	TAPPING SCREW ST4.2×33	56	CLAMP METAL SPRING CLUTCH
13	CASE GEAR	57	CLUTCH
14	RETAINER	58	SPRING CLUTCH
15	TAPPING SCREW NST4.5-F×10	59	SHAFT INTERMEDIATE
16	SEAL OIL	60	WOBBLE BEARING
17	BEARING 606-2Z	61	THURST WASHER AS0919
18	GASKET METAL IMPACT SHAFT	62	BEARING,AXIAL AS0919
16262	OUTSIDE KONB COMPONENT	63	SMALL GEAR
19	"O"RING KONB	221	ASK0817 ASM.
20	BUTTON KONB MODE SELECTOR	64	THURST WASHER AS0817
21	SPING KONB SELECTOR	65	BEARING,AXIALAXK0817
22	KONB MODE SELECTOR	16265	SA,ARMATURE
11261	SA SHAFT	66	RING,SEALING
23	CLAMP METAL $\phi$ 28.5	67	BEARING 609-2RS/C3
24	CLAMP METAL	68	ARMATURE
25	SPRING RETURE	69	BEARING 607-2Z
26	SLEEVE SHAFT	70	STATOR
27	GEAR SLIDE	71	SLEEVE BEARING
28	PRESS SPRING	72	BACK HOUSING
29	GASKET, METAL	73	LABEL
30	CLAMP,METAL $\phi$ 34	74	TAPPING SCREWST4.2×19
31	SHAFT,IMPACT	3261	SA,FIELE
32	PIN $\phi$ 3×23.8	75	ELECTRIC CARBON BRUSH
33	SEAL,OIL9×16×4	76	HOLDER BRUSH
34	BLOCK POSITION	77	SLEEVE,HOLDER BRUSH
35	COLUMN IMPACT	78	CARBON BRUSH EXTENSION LINE □
36	SLEEVE BLOCK	79	CARBON BRUSH EXTENSION LINE □
37	"O"RING 18×3.5	80	SWITCH
38	"O"RING 18×3.15	81	CAPACITOR
39	SLEEVE RETAINING	82	TAPPING SCREW ST4.2×16
40	CLAMP METAL	83	CLAMP,CORD
41	RAM	84	CASE,GEAR
42	"O"RING RAM	85	NAME LABEL
43	CYLINDER PIN	86	SLEEVE,CORD
44	WASHER CYLINDER PIN	87	POWER CORD

**ГАРАНЦИОННА КАРТА**

МОДЕЛ.....

СЕРИЕН № .....

СРОК .....

*(за подробности вижте гаранционните условия)*

№, дата на фактура / касов бон.....

**ДАНИИ ЗА КУПУВАЧА**

ИМЕ/ФИРМА .....

*(попълва се от служителя)*

АДРЕС.....

*(попълва се от служителя)*

ПОДПИС НА КУПУВАЧА.....

*(запознат съм с гаранционните условия и правилата за експлоатация, изделието е в техническа изправност и окомплектовка)***ДАНИИ ЗА ПРОДАВАЧА**

ИМЕ/ФИРМА .....

*(попълва се от служителя)*

АДРЕС .....

*(попълва се от служителя)*

ДАТА/ПЕЧАТ .....

**СЕРВИЗЕН ПРОТОКОЛ**

Приеман протокол	Дата на приемане	Описание на дефекта	Дата на предаване	Подпис

Централен сервиз: София, бул: "Ломско шосе" 246, тел.: 0700 44 155 (безплатен за цялата страна)

# ГАРАНЦИОННИ УСЛОВИЯ ЗА МАШИНИ **RAIDER®**

Машините и аксесоарите „RAIDER“ са конструирани и произведени съгласно действащите в Република България нормативни документи и стандарти за съответствие с всички изисквания за безопасност.

## **СЪДЪРЖАНИЕ И ОБХВАТ НА ТЪРГОВСКАТА ГАРАНЦИЯ.**

Машините и аксесоарите „RAIDER“ са конструирани и произведени съгласно действащите в Република България нормативни документи и стандарти за съответствие с всички изисквания за безопасност.

## **СЪДЪРЖАНИЕ И ОБХВАТ НА ТЪРГОВСКАТА ГАРАНЦИЯ.**

Търговската гаранция, която “Евромастер Импорт-Експорт” ООД дава за територията на Република България е както следва:

- **36 месеца за всички електроинструменти от сериите: Raider Industrial, Raider Pro;**
- **36 месеца за физически лица за електроинструменти от сериите: Raider Power Tools, Raider Garden Tools;**
- **12 месеца за юридически лица за електроинструменти от сериите: Raider Power Tools, Raider Garden Tools;**
- **24 месеца за физически лица за инструменти от серията Raider Pneumatic;**
- **12 месеца за юридически лица за инструменти от серията Raider Pneumatic;**
- **24 месеца за физически лица за всички бензинови машини от сериите: Raider Power Tools и Raider Garden tools**
- **12 месеца за юридически лица за всички бензинови машини от сериите: Raider Power Tools и Raider Garden tools**
- **24 месеца за физически лица за всички крикове от серията Raider Power Tools;**
- **12 месеца за юридически лица за всички крикове от серията Raider Power Tools**

Търговската гаранция е валидна при предоставяне на гаранционна карта попълнена правилно в момента на закупуване на машината и фискален касов бон или фактура. Гаранционната карта трябва да съдържа модел, сериен номер, име подпис и печат на търговеца продал машината, подпис от страна на клиента, че е запознат с гаранционните условия и датата на покупката. Непопълнени или подправени гаранционни карти са невалидни. Машините трябва да се използват само по предназначение и в съответствие с инструкцията за употреба. За да се гарантира безопасната работа е необходимо клиента да се запознае добре с инструкциите за употреба на машината, правилата за безопасност при работа с нея и конкретното и предназначение.

Машината изисква периодически почистване и подходяща поддръжка.

Гаранцията не покрива:

- износване на цветното покритие на машината;
  - части и консумативи, които подлежат на износване, причинено от ползването като например: грес и масло, четки, водачи, опорни ролки, тампони, гумени маншони, задвижващи ремъци, спирачки, гъвкав вал с жило, лагери, семеринги, бутало с ударник на такери и др.;
  - допълнителни аксесоари и консумативи като: ръкохватки, струици, кутии, свредла, дискове за рязане, секачи ножове, вериги, шкурки, ограничители, полир-шайби, патронници (захвати и държачи на режещия инструмент), макарата за корда и самата корда за косачки и др.;
  - ръчен стартерен механизъм и запалителна свещ;
  - настройка на режима на работа;
  - стопяеми електрически предпазители и крушки;
  - механични повреди на корпуса и всички външни елементи на изделието, включително декоративни;
  - предпазители за очи, предпазители за режещи инструменти, гумирани плочи, закопчалки, линеали и др.;
  - захранващ кабел и щепсел;
  - цялостните повреди на инструментите, причинени от природни бедствия, като пожари, наводнения, земетресения и др.;
- Отпадане на гаранцията.

Фирма “Евромастер И/Е” ООД не е отговорна за повреди причинени от трети лица, като „Електроснабдителни дружества”, повреди от външен характер, като токови удари, нестандартни захранващи напрежения и има правото да откаже гаранционно обслужване при:

- несъответстващ (или непопълнен) сериен номер на изделието с този попълнен на гаранционната карта;
- заличен или липсващ идентификационен етикет на машината;
- повреди възникнали при транспорт, неправилно съхранение и монтаж на машината;
- направен опит за неотORIZИРАНА сервизна намеса в неупълномощена сервизна база;
- повреди, които са причинени в следствие на неправилна употреба (неспазване инструкцията за експлоатация) на машината от страна на клиента или трети лица;
- повреди причинени в резултат на използването на машината в друга среда освен препоръчаната от производителя (влажност, температура, вентилация, напрежение, запрашеност и др.);
- повреди, причинени от попадане на външни тела в машината;
- повреди, причинени в следствие на небрежно боравене с машината;
- повреди причинени от работа без въздушен филтър или силно замърсен такъв;
- при неправилно съотношение на бензин/двухтактово масло, водещо до блокиране на двигателя
- повреда в следствие неправилно поставен или незаточен режещ инструмент;
- повреда на редукторната кутия (предавката), причинена от недостатъчно добро смазване (с грес) на

същата или механичен удар по задвижващата ос.

- повреда на ротор или статор, изразяваща се в слепване между тях, следствие на стояване на изолациите, причинено от продължително претоварване;
- повреда на ротор или статор причинена от претоварване или нарушена вентилация, изразяваща се в промяна на цвета на колектора или намотките;
- натрупан нагар или запушен ауспук – резултат от предозиране на количеството масло в двуктовата смес.
- липса на масло за режещата верига или незаточена (изхабена) верига;
- запушена горивна система;
- липсват защитни дискове, опорни плотове или други компоненти които са част от конструкцията на инструмента и са предназначени за осигуряването на безопасната му и правилна експлоатация;
- охраняващият кабел на инструмента е удължаван или подменян от клиента;
- повредата е причинена от претоварване или липса на вентилация, недостатъчно или неправилно смазване на движещите се компоненти на изделието;
- износване или блокирани лагери поради претоварване, продължителна работа или прах;
- разбито лагерно гнездо от блокиран лагер или липса на втулка;
- разбито шпонково или резбово съединение;
- повреда в ел.ключ или електронно управление причинена от прах или счупване;
- повредена редукторна кутия (глава) причинено от застопоряващия механизъм;
- поява на необичайна хлабина между бутало и цилиндър в резултат на претоварване, продължителна работа или прах;
- затягане между бутало и цилиндър в резултат на претоварване, продължителна работа или прах;
- повредено центробежно колело и спирачка (променен цвят) – дължи се на работа с блокирана спирачка;
- спуквания по корпуса, причинени от неправилен монтаж на свързващи тръби, фитинги и подобни;
- липса на компоненти които са част от конструкцията на инструмента и са предназначени за осигуряването на безопасната му и правилна експлоатация;
- на всички водни помпи (без потопяемите) и хидрофори трябва да бъде монтиран възвратен клапан на входящия отвор. При хидрофорите периодично се проверява налягането на металния контейнер(налягането трябва да бъде в границите 1.5 – 2 bar).
- **ВНИМАНИЕ!** Хидрофорите Raider с механичен пресостат не изключват автоматично при липса на вода!
- повреда причинена от работа „на сухо“ без вода, която се изразява в деформация на уплътненията и компонентите на помпената част.
- повреди причинени от замръзване и прекомерно прегряване;

Срокът за отремонтване на приети в сервиза машини е в рамките на един месец.

Сервизите не носят отговорност за машини, не потърсени от собствениците им един месец след законния срок за ремонт!

Търговската гаранция за батерии и зарядни устройства, която “Евромастер Импорт-Експорт” ООД дава за територията на Република България, е както следва:

- **18 месеца за батерията и зарядното устройство от сериите: Raider Industrial, Raider Pro;**
- **12 месеца за батерията и зарядното устройство от сериите: Raider Power Tools, Raider Garden Tools;**

Гаранционният срок започва да тече от датата на закупуване. Гаранцията покрива всички дефекти, възникнали при правилно ползване на батерията и зарядното устройство, съобразно инструкцията за употреба. “Евромастер Импорт-Експорт” ООД осигурява гаранция, приложима при изброените по-долу условия, чрез безплатно отстраняване на дефекти на продукта, за които в рамките на гаранционния срок може да се докаже, че се дължат на дефекти в материала или при производството. Търговската гаранция е валидна при предоставяне на гаранционната карта на машината, попълнена правилно в момента на закупуване на продукта и фискален касов бон или фактура. Гаранционната карта трябва да съдържа модел и серийен номер на акумулаторната машина, окомплектована с батерия и зарядно устройство, име, подпис и печат на търговеца продал комплекта акумулаторен електроинструмент, подпис от страна на клиента, че е запознат с гаранционните условия и датата на покупката.

Гаранцията не покрива:

- износване на цветното покритие на батерията и зарядното устройство;
- повреди възникнали при транспорт, механични повреди /на корпуса и всички външни елементи на батерията и зарядното, включително декоративни/, при други външни въздействия и природни бедствия като пожари, наводнения, земетресения;
- дефекти от амортизация, нормално износване и изхабяване; Гаранцията за батерията и зарядното устройство отпада в случаите на:
- несъответстващ (или непопълнен) серийен номер на комплекта акумулаторен електроинструмент с този попълнен на гаранционната карта;
- нарушение на целостта, изтриване или липса на етикета на производителя върху батерията и зарядното устройство;
- всички случаи на повреди, причинени от неправилна употреба (неспазване инструкцията за експлоатация), изпускане, удар, заливане с течности, небрежно боравене, и в случаи, че всички клетки в батерията са изтощени под критичния минимум;

- зареждане с неоригинални зарядни устройства, захранващият кабел на зарядното устройство е удължаван или подменян от клиента, или други външни въздействия в противоречие с изискванията на производителя;
- когато е правен опит за ремонт, монтаж, демонтаж, модификация от потребителя или промени от неупълномощени лица или фирми;
- при използване на батерията и зарядното устройство не по предназначение;
- повреди причинени в резултат на използването и съхранението на батерията и/или зарядното в друга среда освен препоръчаната от производителя (влажност, температура, вентилация, напрежение, запрашеност и др.);
- при токови удари, гръмотевици, наводнения, пожари, други външни въздействия;
- при работа с нестандартна захранваща мрежа и с други неподходящи или нестандартни устройства;

Срокът за отремонтване на приети в сервиза батерии и зарядни устройства е в рамките на законния срок за ремонт- един месец, след който сервизите не носят отговорност в случай, че не са потърсени. Законната гаранция е съгласно изискванията на ЗЗП.

Независимо от търговската гаранция продавачът отговаря за липсата на съответствие на потребителската стока с договора за продажба съгласно гаранцията по чл. 112 – 115.

Чл. 112. (1) При несъответствие на потребителската стока с договора за продажба потребителят има право да предяви рекламация, като поиска от продавача да приведе стоката в съответствие с договора за продажба. В този случай потребителят може да избира между извършване на ремонт на стоката или замяната ѝ с нова, освен ако това е невъзможно или изборът от него начин за обезщетение е непропорционален в сравнение с другия.

(2) Смята се, че даден начин за обезщетяване на потребителя е непропорционален, ако неговото използване налага разходи на продавача, които в сравнение с другия начин на обезщетяване са неразумни, като се вземат предвид:

1. стойността на потребителската стока, ако нямаше липса на несъответствие;
2. значимостта на несъответствието;
3. възможността да се предложи на потребителя друг начин на обезщетяване, който не е свързан със значителни неудобства за него.

Чл. 113. (1) Когато потребителската стока не съответства на договора за продажба, продавачът е длъжен да я приведе в съответствие с договора за продажба.

(2) Привеждането на потребителската стока в съответствие с договора за продажба трябва да се извърши в рамките на един месец, считано от предявяването на рекламацията от потребителя.

(3) След изтичането на срока по ал. 2 потребителят има право да развали договора и да му бъде възстановена заплатената сума или да иска намаляване на цената на потребителската стока съгласно чл. 114.

(4) Привеждането на потребителската стока в съответствие с договора за продажба е безплатно за потребителя. Той не дължи разходи за експедиране на потребителската стока или за материали и труд, свързани с ремонта ѝ, и не трябва да понася значителни неудобства.

(5) Потребителят може да иска и обезщетение за претърпените вследствие на несъответствието вреди.

Чл. 114. (1) При несъответствие на потребителската стока с договора за продажба и когато потребителят не е удовлетворен от решаването на рекламацията по чл. 113, той има право на избор между една от следните възможности:

1. разваляне на договора и възстановяване на заплатената от него сума;
2. намаляване на цената.
- (2) Потребителят не може да претендира за възстановяване на заплатената сума или за намаляване цената на стоката, когато търговецът се съгласи да бъде извършена замяна на потребителската стока с нова или да се поправи стоката в рамките на един месец от предявяване на рекламацията от потребителя.
- (3) Търговецът е длъжен да удовлетвори искане за разваляне на договора и да възстанови заплатената от потребителя сума, когато след като е удовлетворил три рекламации на потребителя чрез извършване на ремонт на една и съща стока, в рамките на срока на гаранцията по чл. 115, е налице следваща поява на несъответствие на стоката с договора за продажба.

(4) Потребителят не може да претендира за разваляне на договора, ако несъответствието на потребителската стока с договора е незначително. Чл. 115. (1) Потребителят може да упражни правото си по този раздел в срок до две години, считано от доставянето на потребителската стока.

(2) Срокът по ал. 1 спира да тече през времето, необходимо за поправката или замяната на потребителската стока или за постигане на споразумение между продавача и потребителя за решаване на спора.

(3) Упражняването на правото на потребителя по ал. 1 не е обвързано с никакъв друг срок за предявяване на иск, различен от срока по ал. 1.



# RAIDER

SC EUROMASTER SRL  
STR.HORIA,CLOSCA SI CRISAN,NR.5,HALA 3,OTOPENI, ILFOV TEL/  
FAX:021.351.01.06

## CERTIFICAT DE GARANTIE

Nr. \_\_\_\_\_ din \_\_\_\_\_

Denumirea produsului \_\_\_\_\_

Seria de fabricatie a produsului \_\_\_\_\_

Caracteristici tehnice \_\_\_\_\_

Garantie comerciala : PODUS HOBBY.Termen de garantie: 24 luni de la data vanzarii  
catre consumatorii casnici (pentru toata gama RAIDER).

Durata medie de utilizare: 3 ani

Vandut prin societatea \_\_\_\_\_ din localitatea

\_\_\_\_\_ str. \_\_\_\_\_ nr. \_\_\_\_\_ cu

factura nr. \_\_\_\_\_ din \_\_\_\_\_

Cumparator \_\_\_\_\_

Data cumpararii produsului \_\_\_\_\_

### **Garantia presupune repararea gratuita a defectelor datorate producatorului, in cadrul termenului de garantie**

1. Vanzatorul care comercializeaza produsul are obligatia sa faca demonstratia de functionare a produsului si sa explice consumatorului modul de utilizare al acestuia, in cazul in care consumatorul solicita acest lucru.

2. Produsul defect va fi receptionat de catre unitatea de service de care apartine care va efectua diagnosticarea defectului.

3. Unitatea service are obligatia de a efectua diagnosticarea, expertizarea si depanarea, in perioada de garantie, gratuit, in cel mult 15 zile de la data inregistrarii reclamatiei consumatorului. In cazul in care produsul nu poate fi reparat, el va fi inlocuit imediat dupa ce se constata imposibilitatea folosirii acestuia, cu un produs similar, acordandu-se un nou termen de garantie care va curge de la data preschimbării produsului sau i se va restitui beneficiarului contravaloarea produsului. Agentul economic are aceleasi obligatii pentru produsul inlocuit ca si pentru produsul vandut initial.

4. Durata termenului de garantie se prelungeste cu termenul scurs de la data la care consumatorul a reclamat defectarea produsului, pana la data repunerii in functiune a acestuia, acest fapt fiind in scris in certificatul de garantie de catre unitatea service care a executat reparatia.

5. Pentru a beneficia de garantie, cumparatorul are obligatia de a respecta instructiunile de utilizare/ intretinere predate de vanzator o data cu produsul si de a nu permite interventii asupra produsului din partea unor persoane neautorizate sa acorde service.

6. In cazul unor defectiuni aparute in cadrul termenului de garantie, cumparatorul se va prezenta la unitatea service cu bonul/factura de cumparare, certificatul de garantie si reclamația referitoare la deficientele produsului.

7. Vanzatorul este obligat fata de consumator, pentru produsul reclamat in cadrul termenului de garantie, sa asigure si sa suporte toate cheltuielile pentru repararea sau inlocuirea acestuia, precum si cheltuielile de diagnosticare, expertizare, ambalare si transport.

8. Producatorul si vanzatorul sunt exonerati de obligatiile lor privind garantia, daca defectiunea s-a produs din cauza nerespectării de catre consumator a instructiunilor de utilizare, intretinere, manipulare, transport, depozitare, cuprinse in documentatia care insoteste produsul.

9. Vanzatorul este obligat sa asigure repararea sau inlocuirea gratuita a produsului dupa expirarea termenului de garantie, in cazul in care defectiunea s-a datorat unor vicii ascunse, confirmate prin expertize tehnice efectuate de un organism neutru, aparute in cadrul duratei medii de utilizare a acestuia, caz in care cheltuielile aferente vor fi suportate de vanzator.

### **10. ATENTIE! RESPECTATI INTOCMAI INSTRUCIUNILE DIN MANUALUL DE UTILIZARE A PRODUSULUI!**

11. La expirarea perioadei de garantie (postgarantie) depanarea produsului se va efectua contra cost, la solicitarea clientului.

12. La efectuarea unor lucrari service pentru lucrarea de remediere a defectului, in cazul in care lucrarea nu necesita utilizarea de piese de schimb, prestatorul va acorda pentru lucrare obligatoriu o garantie de cel puțin 3 luni.

13. Lista unitatilor service este mentionata in prezentul certificate de garantie.

**LISTA CENTRELOR SERVICE AUTORIZATE**

- SC Stefan Alex SRL- Str.Parcului Bl.K4,ScE,Ap.1, Calarasi , Tel : 0735.199.024
- ABC International SRL - Str.Babadag nr.5,Bloc1Sc.A parter,Tulcea; Tel : 0240.518.260
- Euro 94 SRL - Sos.Chitilei 60A sect1, Bucuresti ; Tel : 021.668.72.60
- SC Viva Metal Decor SRL- STR. ALBESTI NR. 10 ( IN INCINTA FOSTEI AUTOBAZE ZENIT), Curtea de Arges; Tel : 0722.531.168 / 0732.148.633
- SC BUFFALO COM SRL – Sos Transilvaniei , Nr 17-19 , Oradea ; Tel: 0749.217.717
- SC AZIF COM SRL- Piata Chiriac Magazinul Universal, Craiova,Judetul Dolj, tel.0788.419.858,fax 0251.522.131
- SC GUMSERVICE SRL, Miercurea Ciuc, Str. George Cosbuc Nr. 14, TEL. 0266371183
- SC ADA TRADING SRL Calea Bucurestilor nr.64, bloc C1-3, Otopeni Ilfov.Tel/fax 0213504379
- SC TEHNO HOBY SRL strada Erou Bucur.nr.9, Piatra Neamt, judetul Neamt;Tel.0233236333, Fax.0233222026
- SC BASAROM COM SRL, Sos Alexandriei , Nr. 6A, Bragadiru, Ilfov, Tel 0214201637, Fax 0214201638.

**14. EVIDENTA REPARATIILOR IN PERIOADA DE GARANTIE**

Nr crt	Data reclamatie	Data rezolvare reclamatie	Reparatie executata/piese inlocuite	Prelungire garantie	Garantie ptr. service	Nume si semnatura depanator	Semnatura consumator
<u>1</u>							
<u>2</u>							
<u>3</u>							
<u>4</u>							
<u>5</u>							
<u>6</u>							
<u>7</u>							

IMPORTATOR:  
SC Euromaster SRL

VANZATOR:  
Semnatura / stampila

15.AM CITIT CONDITIILE DE ACORDARE A GARANTIEI SI AM LUAT LA CUNOSTINTA.NU AM OBIECTIUNI (SEMNATURA CONSUMATORULUI) \_\_\_\_\_

Prezentul certificat de garantie este in conformitate cu prevederile HG 449/2003, privind comercializarea produselor si garantiile asociate cu OG 21/2008 si OG 174/2008 cu modificarile si completarile ulterioare republicate si nu afecteaza drepturile consumatorilor.

Produsul beneficiaza de o garantie legala de conformitate de 24 luni(2 ani).Existenta garantiei legale de conformitate si a celei comerciale nu exclude existenta garantiei de viciu ascuns conform OG 21/2008, cu modificarile si completarile ulterioare republicate si a codului civil.

Elektroinstrumenti „RAIDER“ su konstruisani i proizvedeni u saglasnosti sa normativnim dokumentima i standardima u skladu sa svim zahtevima za bezbednost koji važe na teritoriji Srbija

## Sadržaj i obuhvat trgovačke garancije

### Uslovi garancije

Garantni rok na teritoriji Srbija je 2 godina i teče od datuma kupovine elektrouredjaja. Kupac-korisnik elektrouredjaja ima pravo na besplatnu popravk u osiguranom garantnom periodu, ako je garantni list popunjen ispravno potpisan i pečatiran od strane prodavca koji je uredjaj prodao, potpisan od strane kupca kojim potvrđuje da je upoznat sa uslovima garancije i fiskalni račun kojim potvrđuje datum kupovine uredjaja.

Za popravku i reklamaciju se primaju samo dobro očišćene mašine!

Popravka kvara priznatog sa naše strane u garantnom roku se izvršava na sledeći način: po našem izboru mi popravljamo pokvareni uredjaj besplatno ili ga menjamo za nov i garantni rok se ne obnavlja.

Uredjaj treba da se koristi strogo po instrukcijama navedenim u uputstvu za upotrebu.

Za bezbedan rad sa elektouredjajem neophodno je da kupac pre početka upotrebe aparata pažljivo pročita uputstvo za upotrebu, zatim uputstvo za bezbednost pri radu i naravno da koristi uredjaj za to za šta je neamenjen. Uredjaj zahteva periodično čišćenje i adekvatno održavanje .

### Garancija ne pokriva:

- ishabanu boju elektroaparata
- delovi i potrošni materijal koji podleže habanju prilikom upotrebe kao što su: grejs, ulje, četke, valjci, i dr.
- dodatni pribor i potrošni materijal kao što:rukohvati, baterije, kutije, dodatci za napajanje, svrdla, diskovi za sečenje, noževi, lanci, šmirgle, graničnici, kabli i dr.
- električni osigurači i sijalice
- mehanička oštećenja na telu aparat, dekorativni elementi na aparatu, štitnici za oči, štitnici za dodatke za sečenje, gumene ploče, učvršćivači, lenjiri, kabal i utičnica.
- celokupna oštrčenja aparata nasatala kao poslrđica požara, poplava, zemljotresa i dr.

### Otkaz garancije

Pravo da otkáže popravku (remont) u garantnom roku ima u sledećim slučajevima:

- Neodgovarajući (ili ne popunjen) serijski broj proizvoda u poredjenju sa serijskim brojem koji je upisan na garantni list
- Identifikaciona nalepnica proizvoda je izbrisana ili je nema.
- Ako je neko iz neovlašćenog servisa već pokušao da popravi aparat.
- Kvar je nastao kao posledica nepravilne upotrebe aparata ( nisu poštovane instrukcije navedene u uputstvu za upotrebu) ot strane kupca ili drugih lica.
- Oštećenja su nastala usled nemarne upotrebe aparata.
- Oštećenje rotora ili statora u vidu slepljivanja nastala kao posledica topljenja izolacije a prouzrokovana prekomernom upotrebom aparata.
- Oštećenje rotora ili statora posledica preopterećenja ili oštećenog sistema za ventilaciju koja se manifestuje ravnomernim potamnjivanjem kolektora ili zavojnica.
- Nedostaju zaštitni diskovi, ili drugi delovi uredjaja koji su deo konstrukcije aparata i imaju za cilj da osiguraju bezbedan rada sa aparatom prilikom pravilne upotrebe.
- Kabal za napajanje aparata je produžavan ili menjan od strane kupca.
- Šteta naneta preopterećenjem, zbog nedostatka ventilacije ili nedovoljnog podmazivanja pokretnih komponenti.
- Sklonjeni lageri zbog preopterećenja ili dugotrajne upotre.

Rok za popravku uredjeja koji je primljen u servis je 45 dena.

Ovlašćeni servis ne snosi odgovornost za aparate koje vlasnik nije došao da preuzme mesec dana nakon isteka zakonskog roka za popravku!



## Г А Р А Н Т Е Н   Л И С Т

МОДЕЛ .....

СЕРИСКИ БРОЈ.....

РОК НА ГАРАНЦИЈАТА.....

### ПРОДАВАЧ

ИМЕ НА ФИРМАТА.....

АДРЕСА.....

### КУПУВАЧ

ИМЕ НА ФИРМАТА.....

АДРЕСА.....

ДАТУМ И ПЕЧАТ .....

#### Декларација

Извозник: ЕУРОМАСТЕР ЛТД. - Бугарија

Земја на потекло: Кина

Увозник: Бен Трејд ДООЕЛ,

ул. „Качанички Пат“ бб - Визбегово Скопје

тел.: 02/2565 842 факс: 02/2656 843

Сервис: Бен Трејд ДООЕЛ

тел.: 02/2565 842

ПРИЕМЕН ПРОТОКОЛ	ДАТА НА ПРИЕМОТ	ОПИС НА ДЕФЕКТОТ	ДАТА НА ПРЕДАВАЊЕ	ПОТПИС

СЕРВИСЕН ПРОТОКОЛ

Електричните апарати “Рајдер” се дизајнирани и произведени во согласност со нормативните документи и стандарди во согласност со сите барања за безбедност што се применуваат.

### Содржината и опфат на гаранцијата

Услови на Гаранцијата

Рокот на гаранцијата се наведува во гарантниот лист и важи од датумот на купување на производот. Купувачот/Корисникот на електричната опрема имаат право на бесплатни поправки на уредот доколку истиот е во гарантираниот период, доколку гарантниот лист е правилно пополнет со потпис и печат од страна на продавачот кој го продал уредот, потпишан од страна на купувачот кој потврдува дека е запознаен со условите на гаранцијата и со фискална сметка или фактура која го потврдува датумот на купување на електричниот апарат.

За поправка и рекламација ќе бидат примени само добро исчистени машини!

Поправката на дефекти признати од наша страна во гарантираниот рок се изведува на следниот начин: по наш избор ги поправаме дефектните уреди бесплатно или ги менуваме за нови доколку се во гарантниот рок и доколку не е можно сервисирање.

Уредот треба да се користи строго по упатствата и прописите пропишани во упатството.

За безбедно работење со електричниот уред неопходно е купувачот пред да започне со користење на уредот, да се запознае со упатството за употреба, да се запознае со ставките за безбедност при работа и да го користи уредот за тоа што е наведено во упатството. Уредот бара периодично чистење и адекватно одржување.

Гаранцијата не опфаќа:

- Губење на бојата на машината.
- Делови и потрошни материјали кој подлежат на абеење при употреба, како што се: маст, масло, четкици, водичи, ваљаци, ролки, подлошки, погонски ремени, флексибилно вратило, лагери, семеринги, клип, работно тркало и др.
- Опрема и материјали како што се: Рачки, кабли, батерии, кутии, додатоци за напојување, бургии, дискови за сечење, ножеви ланци, шмиргли, граничници, конец за сечење и др.
- Стопени електрични осигурувачи и заштити
- Механички оштетувања на телото на уредот, декоративни елементи.
- Заштита за очите, заштита за сечење, гумирани плочки, затварачи, мерила и др.
- Кабел и приклучоци.
- Целокупно оштетување на апаратот настанато како последица од пожар, поплава, земјотрес и сл.
- Поништување на гаранцијата
- Правото да се поништи поправката (ремонт) во рамките на гарантниот период е во следниве случаи:
  - Серискиот број заведен во гаранцијата не одговара со серискиот број на машината .
  - Налепницата за идентификација залепена на производот е избришана или е исчезната.
  - Доколку друго лице кое не е овластениот сервис се обиде да го поправат уредот.
  - Доколку не се појави како резултат на несоодветна употреба на уредот (не следи ги инструкциите наведени во упатството) од страна на купувачот или друго лице.
  - Дефектот е предизвикан од невнимателна употреба со апаратот
  - Оштетувања предизвикани од работа со дотрајани (или лошо поставени) елементи за сечење
  - Оштетувањата на роторот или статорот настанале како последица на топењето на изолацијата предизвикано од прекумерно користење на апаратот.
  - Оштетувањата на роторот или статорот резултат на преоптоварување или оштетен на системот за вентилација која се манифестира со рамномерно потемнување на колекторот или намотката.
  - Недостигаат заштитните дискови, или други делови кои се дел од составната опрема и се наменети за да се обезбеди безбедно работење со уредот кога се користи правилно.
  - Електричниот кабел на машината е продолжен или замени од страна на корисникот.
  - Оштетувања на уредот од преоптеретување, лоша вентилација и од недоволно подмачкување на подвижните делови
  - Оштетени лагери поради преоптоварување или долготрајна работа.
  - Скршено легло за лагери од страна на блокиран лагер
  - Некомплетен заб на запчаникот (скршен, изабен)
  - Скршено шпонково или вилушесто лежиште
  - Оштетувања во електриката за клучот како резултат на прашина или кршење
  - Оштетување на редукционата кутија (глава) настанато од механизмот за заклучување
  - Појава на невообичаена лабавост помеѓу клипот и цилиндарот како резултат на преоптеретување, долготрајна употреба или прашина
  - Затегнатост помеѓу клипот и цилиндарот како резултат на преоптеретување прекумерна употреба или прашина
  - Оштетено централното тркало и кочницата(променета на боја) - последица на работа со блокирана кочница
- Крајниот рок за поправка на уредот кој е примена во сервисот е 45 дена.
- Овластениот сервис не сноси одговорност за опремата доколку сопственикот не ја подигне еден месец по истекот на законскиот рок за поправка на машината!

## GARANCIJSKA IZJAVA

MODEL	
SERIJSKA ŠT.	
GARANCIJSKI ROK	
PRODAJALEC	
IME/FIRMA	
NASLOV	
DATUM in ŽIG	

**Deklaracija:** Poreklo Kitajska, Euromaster Import Export Ltd. Je pooblaščen predstavnik proizvajalca in lastnik blagovne znamke RAIDER. Distributer in prodajalec za Slovenijo: TOPMASTER d.o.o. SERVISER: TOPMASTER d.o.o. Prosimo, vas, da pred uporabo v celoti preberete priložena navodila. Shranite potrdilo o nakupu-račun. Račun skupaj z garancijskim listom je pogoj za uveljavljanje garancije. Garancija velja na področju Slovenije.

### IZJAVA GARANTA

Jamčimo, da b o izdelek v garancijskem roku brezhibno deloval, če ga boste uporabljali v skladu z njegovim Namenom in priloženimi navodili. Obvezujemo se, da bomo na vašo zahtevo popravili okvaro ali pomankljivosti na izdelku, če boste to sporočili v garancijskem roku. Okvaro bomo brezplačno odpravili najkasneje v 45 dneh od dneva prijave okvare. Izdelek, ki ga ne bomo popravili v omejenem roku, bomo na vašo zahtevo zamenjali z novim. Za čas popravila vam bomo podaljšali garancijski rok. Garancija prične veljati z dnem izročitve blaga. Garancija ne izključuje pravic potrošnika, ki izhajajo iz odgovornosti prodajalca za napake na blagu. Garancijska doba je 12 mesecev. Rezervni deli so dobavljivi še 36 mesecev po preteku garancije. Pošiljanje orodja in delo, se v vsakem primeru plača in bremenijo stranko. Izključeno iz garancije: škoda, nastalo zaradi slabega vzdrževana, malomarnosti in uporabe, ki ni v skladu splošnimi pogoji ne priznamo. Prosimo, upoštevajte, da naše naprave niso namenjene uporabi v poslovnih, trgovskih in industrijskih aplikacijah. Zato se garancija razveljavi, če se oprema uporablja v aplikacijah poslovnih, trgovskih in industrijskih ali drugih enakovrednih dejavnosti. V nadaljevanju se prav tako izključi iz naše garancije: nadomestilo za poškodbe pri prevozu in škodo, nastalo zaradi neizpolnjevanja za vgradnjo / sestavljanje navodil ali škodo, nastalo zaradi nestrokovnega montaže, neupoštevanja navodil, zlorabo ali neprimerno uporabo (na primer preobremenitev naprave), vdorom tujkov v napravo (npr. pesek ali prah), ki učinkov sile ali zaradi zunanjih dogodkov (npr. škoda, povzročena z napravo) in normalne obrabe zaradi nepravilnega delovanja naprave.

DATUM SPREJEMA	
OPIS OKVARE	
DATUM OKVARE	
DATUM PRODAJE	
PODPIS	

Zastopa in prodaja: TOPMASTER d.o.o., Slovenčeva ulica 24, 1000 LJUBLJANA

Tel. 01 6204390, info@topmaster.si, www.topmaster.si



"RAIDER" power tools are designed and manufactured in accordance with regulations in Republic of Bulgaria and standards for compliance with all safety requirements.

Content and scope of the commercial guarantee

Commercial guarantee "Euromaster Import-Export" Ltd. for the territory of Bulgaria is 24 months and applies only to obvious and hidden manufacturing defects.

Commercial guarantee is valid for providing warranty card properly filled at the time of purchase of machinery and fiscal cash register receipt or invoice. Warranty card must contain a model, serial number, name, signature and dealer stamp that sold the machine, signed by the client that is aware of warranty terms and the date of purchase. Incomplete or altered are void warranty.

For the claim are accepted only cleaned machines in the original box and complete accessories!

The machines should be used only as intended and in accordance with the instructions.

To ensure safe operation it is necessary the client to know well with instructions for use of power tools, safety rules and particular purpose. The machine requires regular cleaning and proper maintenance.

Warranty does not cover:

- Damage of colored coating of the machine;
- Mechanical damage to the body and all external components of the machine, including decorative;
- Eye protectors, fuses cutting tools, rubber plates, fasteners, squares, etc.;
- Power cord and plug;
- Parts and consumables, which are subject to wear caused by use such as grease, oil, brushes, guides, rollers, pads, drive belts, flexible wire shaft, bearings, seals, piston cartridge of tackers and etc.;
- Accessories and supplies such as handles, nozzle, batteries, cases, chargers, drills, cutting discs, chisels knives, chains, sandpaper, limiters, polishing discs, chucks (holders and grips the cutting tool), although for cord and the cord itself on mowers and more.;
- Fuses and bulbs;
- Bush defeated;
- Bearing housing broken nest blocked by broken bearing or bush;
- The integrity of the teeth of gears (broken, worn);
- Broken keys or bolting;
- Damaged (broken, missing) Lock mechanism;
- Depreciation and damage from wear and tear of mechanical components;
- Damage caused by overload or lack of ventilation and insufficient lubrication of moving components;
- Worn bearings or blocked due to overloading, continuous duty or dust;
- Fault in electrical switch or electronic control caused by dust or breakage;
- Damaged box reducer (head) caused by the locking mechanism;
- Damage to rotor or stator, consisting of the bonding between them, due to melting of the insulation caused by continuous overload;
- Damage to rotor or stator caused by overload or impaired ventilation, manifested as discoloration of the collector or windings;
- Occurrence of unusual gap between piston and cylinder as a result of overloading, continuous duty or dust;
- Clamped between piston and cylinder as a result of overloading, continuous duty or dust;
- Damaged centrifugal wheel and brake (discolored) - due to manual lock brakes;
- Overall damage to machinery caused by natural disasters such as fires, floods, earthquakes, etc.;

Void the warranty

Company "Euromaster I/E" Ltd. is not responsible for damage caused by third parties, "electric companies", damage from external nature, such as electric shocks, non-standard voltage and has the right to refuse warranty service for:

- Inconsistent (or blank) serial number of this machine with a completed warranty card;
- Deleted or missing label of the machine;
- Damage incurred in transport, improper storage and installation of machinery;
- Attempted unauthorized intervention service in unauthorized service center;
- Damage caused due to misuse (non instructions) of the machine by the client or third parties;
- Damage caused by the use of the machine in a different environment than recommended by the manufacturer (Humidity, temperature, ventilation, voltage, dust, etc..)
- Damage caused by the entry of foreign objects into the machine;
- Damage caused by careless handling of the machine;
- Missing protective boxes, disks, back panels and other components that are part of the structure of the instrument and intended to ensure safe and proper operation;
- Power cord of the instrument is extended or replaced by the customer;

The period for repaired in the workshop of the adopted power is within a month.

Workshops are not responsible for tools, unclaimed by their owners one month after the statutory period for repair!

The legal guarantee is required by CPL.

Εξουσία »RAIDER“ έχει σχεδιαστεί και κατασκευαστεί σύμφωνα με τη Δημοκρατία της Βουλγαρίας στους κανονισμούς και τα πρότυπα για τη συμμόρφωση με όλες τις απαιτήσεις ασφαλείας.

Περιεχόμενο και πεδίο εφαρμογής της εμπορικής εγγύησης  
Εγγύηση

Η περίοδος εγγύησης "Euromaster Import-Export ΕΠΕ δίνει το έδαφος της Βουλγαρίας είναι 24 μήνες.

Χρήστης έχει δικαίωμα να δωρεάν υπηρεσία επιδιόρθωσης ασφαλισμένος περιόδου εγγύησης, εφόσον η κάρτα εγγύησης συμπληρωθεί σωστά φιαγμένο με υπογραφή και σφραγιδα αντιπρόσωπο, πώλησε τη μονάδα, η οποία υπεγράφη από τον πελάτη ότι έχει επίγνωση των συνθηκών εγγύησης και φορολογική ταμειακή μηχανή απόδειξη ή τιμολόγιο αναγράφεται η ημερομηνία της αγοράς.

Επισκευή και Επιστροφές γίνονται δεκτές μόνο καθαρίζονται μηχανές!

Κατάργηση αναγνωρίζεται από ελάττωμα εγγύηση μας, έχει ως εξής: κατά την κρίση μας, είμαστε ελεύθεροι επισκευή ελαττωματικών όργανο ή να αντικατασταθούν με νέα, όπως η εγγύηση δεν ανανεώνεται.

Οι συσκευές πρέπει να χρησιμοποιούνται μόνο κατάλληλα και σύμφωνα με τις οδηγίες.

Για να εξασφαλιστεί η ασφαλής λειτουργία είναι υποχρέωση των πελατών να είναι εξοικειωμένος με οδηγίες για τη χρήση των κανόνων ασφαλείας ισχύς του εργαλείου, όταν ασχολούνται με αυτό και κυρίως ο σκοπός της. Η μονάδα απαιτεί περιοδικό καθαρισμός και η σωστή συντήρηση.

Η εγγύηση δεν καλύπτει:

- Να φοράτε χρώματος των εργαλείων
- Ανταλλακτικά και αναλώσιμα, τα οποία υπόκεινται σε φθορά που προκαλείται από τη χρήση, όπως: λίπη, λάδια, πινέλα, οδηγοί, οδοστρωτήρες, τα μαξιλάρια, οι κινητήριοι μάντες, εύκαμπτο άξονα σύρμα, ρουλεμάν, σφραγιδες, πιστόνι με ένα σφυρί συρραπτικά, κλπ.
- Αξεσουάρ και αναλώσιμα όπως: λαβές, τη μύτη, μπαταρίες, περιπτώσεις, φορτιστές, τρυπάνια, δίσκοι κοπής, σμίλη μαχαίρια, αλυσίδες, γυαλόχαρτο, στάσεις, δίσκοι για στίλβωση, τσοκ (grip, κάτοχος του εργαλείου κοπής) για να τροχών καλώδιο το ίδιο καλώδιο για μηχανές κουρέματος γκαζόν, κ.λπ.
- Χωνευτό ασφαλείες και λάμπες
- Μηχανική βλάβη στο κύριο και όλα τα εξωτερικά μέρη της συσκευής, συμπεριλαμβανομένων των διακοσμητικών
- Ασφάλειες μάτι ασφαλείες εργαλεία κοπής, πλάκες από καουτσούκ, κουφώματα, χάρακες, κλπ.
- Το καλώδιο και το βύσμα
- Η συνολική ζημία σε πράξεις που προκλήθηκαν από φυσικές καταστροφές όπως πλημμύρες πυρκαγιές,, σεισμοί κ.λπ.

Απόσυρση από την εγγύηση

"Euromaster I / E Ltd έχει το δικαίωμα να αρνηθεί την παροχή υπηρεσιών εγγύησης, σε περιπτώσεις κατά τις οποίες:

- Ασυνεπής (ή κενό) τον αύξοντα αριθμό του άρθρου αυτού με μια συμπληρωμένη κάρτα εγγύησης
- Indetifikatsionniyat να αφαιρεθεί το σήμα ή εντελώς λείπει ένα
- Προσπαθεί να ανεπίτρεπτη παρέμβαση στην παράνομη κατασκήνωση βάσης υπηρεσία
- Ζημιές που προκλήθηκαν λόγω κακής χρήσης (μη οδηγίες) της συσκευής από τον πελάτη ή σε τρίτους
- Ζημία που προκαλείται λόγω της απρόσεκτο χειρισμό της συσκευής
- Βλάβη στο στροφέιο ή στάτη, που αποτελείται από το δέσιμο μεταξύ τους, λόγω της τήξης των μόνωσης που προκαλούνται από τη συνεχόμενη υπερφόρτωση
- Βλάβη στο στροφέιο ή στάτη που προκαλούνται από υπερφόρτωση ή διαταραχή αερισμού, εκφράζεται στην αλλαγή του συλλέκτη ή περιελίξεις
- Δεν υπάρχει προστατευτικό δίσκοι, πλάκες στήριξης ή άλλες συνιστώσες που αποτελούν μέρος της δομής του μέσου και έχουν ως στόχο να εξασφαλίσει την ασφαλή και σωστή λειτουργία του
- Το καλώδιο του οργάνου επεκτείνεται ή να αντικατασταθεί από τον πελάτη
- Ζημιές που προκλήθηκαν από υπερφόρτωση ή η έλλειψη αερισμού και ανεπαρκή λίπανση των κινούμενων εξαρτημάτων
- Ρουλεμάν φθορά ή μπλοκαριστεί λόγω υπερφόρτωσης, συνεχή λειτουργία ή σε σκόνη
- Broken φέρει κολάρο
- Λαμβάνοντας σπασμένα στρατόπεδο φωλιά μπλοκάρει ή σπασμένο κολάρο
- Παραβίαση της ακεραιότητας των δοντιών των αλιευτικών εργαλείων (σπασμένα, φθαρμένα)
- Broken shronkono ή γαζών
- El.klyuch Παράλειψη ή ηλεκτρονικό σύστημα ελέγχου που προκαλούνται από τη σκόνη ή ρήξη
- Broken κιβώτιο ταχυτήτων (το κεφάλι) που προκαλείται από την κλειδαριά μηχανισμό
- Η εμφάνιση αφύσικη απόσταση μεταξύ εμβόλου και κυλίνδρου, ως αποτέλεσμα της υπερφόρτωσης, συνεχή λειτουργία ή σε σκόνη
- Σύσφιξη μεταξύ εμβόλου και του κυλίνδρου, ως αποτέλεσμα της υπερφόρτωσης, συνεχή λειτουργία ή σε σκόνη
- Κατεστραμμένα φυγόκεντρες τροχό και φρένο (αποχρωματισμός) - που οφείλεται στην εργασία κατά το δεσμευμένο φρένο

Η προθεσμία για ένα ανακαινισμένο εγκρίθηκε το ηλεκτρικό υπηρεσία είναι μέσα σε ένα μήνα.

Εργαστήρια δεν είναι υπεύθυνοι για τα εργαλεία, αζήτητα από τους ιδιοκτήτες τους ένα μήνα μετά την νόμιμη προθεσμία για επισκευή!

Ανεξάρτητα από την εμπορική εγγύηση, ο πωλητής είναι υπεύθυνος για την έλλειψη συμμόρφωσης των καταναλωτικών αγαθών με τη σύμβαση για την πώληση στο πλαίσιο της ΣΕΣ.



**EUROMASTER IMPORT EXPORT LTD**

1231, Sofia, Bulgaria, 246 Lomsko shose Blvd.,

tel.: +359 700 44 155

fax: + 359 2 934 00 90

[www.euromasterbg.com](http://www.euromasterbg.com); e-mail: [info@euromasterbg.com](mailto:info@euromasterbg.com)

